

ELABORAT GOSPODARENJA OTPADOM

Metis d.d., Kukuljanovo 414, Kukuljanovo

za obavljanje djelatnosti sakupljanja postupkom S i IS, pripreme za ponovnu uporabu (PU), druge obrade postupkom PP, uporabe postupcima R3, R12 i R13, zbrinjavanja (D9, D13) i skladištenja (R13, D 15)

za NEOPASNI OTPAD

na lokaciji gospodarenja otpadom Pula, Valica 8, k.č. br. 1708/2, 1708/5, 1708/6, 1706/3, 1680/6, 1685/13, k.o. Pula

Nositelj izrade: Ivan Komadina, Ovlašteni arhitekt, mag.ing.arch. i dipl.oecc.

Mjesto i datum izrade: Rijeka, siječanj, 2018.

Verzija: 1

Dozvola za gospodarenje otpadom:

KLASA :	Istarska županija – Upravni odjel za održivi razvoj - Odsjek za zaštitu prirode i okoliša M.P.
URBROJ:	
DATUM:	
PRIMJERAK ELABORATA: /	

KAZALO

<u>I. PODACI O IZRAĐIVAČU, PODNOSITELJU ZAHTJEVA I LOKACIJI.....</u>	4
<u>II. POPIS POSTUPAKA GOSPODARENJA OTPADOM, PRIPADAJUĆIH TEHNOLOŠKIH PROCESA, VRSTA I KOLIČINA OTPADA.....</u>	6
TABLICA 1. PROCESI I KAPACITETI PROCESA	6
TABLICA 2. VRSTE OTPADA PO POSTUPCIMA	7
TABLICA 3. DOPUŠTENA KOLIČINA OTPADA KOJA SE MOŽE NALAZITI NA LOKACIJI.....	81
TABLICA 4. SVRHA KOJA SE POSTIŽE OBAVLJANJEM POSTUPAKA	102
<u>III. UVJETI ZA OBAVLJANJE POSTUPKA GOSPODARENJA OTPADOM</u>	104
TABLICA 5.1.....	104
TABLICA 5.2.....	106
<u>IV. TEHNOLOŠKI PROCESI.....</u>	117
A) METODE OBAVLJANJA TEHNOLOŠKIH PROCESA	117
TABLICA 6.1.....	117
TABLICA 6.2.....	120
TABLICA 6.3.....	123
TABLICA 6.4.....	128
TABLICA 6.5.....	130
TABLICA 6.6.....	133
TABLICA 6.7.....	137
TABLICA 6.8.....	140
TABLICA 6.7.....	251
TABLICA 6.8.....	255
TABLICA 6.9.....	310
B) OBVEZE PRAĆENJA EMISIJA I OSTALE OBVEZE	313
<u>2. NACRT PROSTORNOG RAZMJEŠTAJA TEHNOLOŠKIH PROCESA.....</u>	314
<u>3. SHEME TEHNOLOŠKIH PROCESA.....</u>	322
<u>4. MJERE NAKON ZATVARANJA, ODNOSNO PRESTANKA OBAVLJANJA POSTUPAKA ZA KOJE JE IZDANA DOZVOLA.....</u>	324
<u>5. IZRAČUNI.....</u>	325
<u>B) PRILOZI.....</u>	337

I. PRESLIKA DOKUMENTA O ČLANSTVU U KOMORI NOSITELJA IZRADE ELABORATA	338
II. PRESLIKA DOKAZA O OBVEZONOM OSIGURANJU OD PROFESIONALNE ODGOVORNOSTI NOSITELJA IZRADE ELABORATA	340

I. PODACI O IZRAĐIVAČU, PODNOSITELJU ZAHTJEVA I LOKACIJI

NOSITELJ IZRADE ELABORATA

IME I PREZIME	Ivan Komadina		
OIB	65305928206		
ZVANJE I STRUČNA SPREMA	Ovlašteni arhitekt, mag.ing.arch. i dipl.oecc.		
NAZIV KOMORE	HRVATSKA KOMORA ARHITEKATA		
TELEFON	051 212 086	E-POŠTA	051 212 086
MOBITEL	098 972 1493	TELEFAKS	098 972 1493

SURADNICI NOSITELJA IZRADE ELABORATA

IME I PREZIME	Mirna Perović Komadina		
OIB	30278851740		
ZVANJE I STRUČNA SPREMA	mag.educ.polytech.et inf., univ.spec.oecoing.		
TELEFON	051 30 10 33	E-POŠTA	051 30 10 33
MOBITEL	099 26 85 436	TELEFAKS	099 26 85 436

IME I PREZIME	Ivana Dubovečak		
OIB	76807385769		
ZVANJE I STRUČNA SPREMA	dipl. ing. biol.- ekol.		
TELEFON	-	E-POŠTA	ivana.dubovecak@metis.hr
MOBITEL	091 20 20 801	TELEFAKS	-

IME I PREZIME	Morana Belamarić Šaravanja		
OIB	51930707819		
ZVANJE I STRUČNA SPREMA	dipl. ing. biol., univ.spec.oecoing.		
TELEFON	-	E-POŠTA	morana.saravanja@metis.hr
MOBITEL	091 20 40 850	TELEFAKS	-

PODACI O PODNOSITELJU ZAHTJEVA ZA ISHOĐENJE DOZVOLE

TVRTKA	METIS dioničko društvo za skupljanje, reciklažu i trgovinu ostataka i odpadaka		
OIB	19158233033		
		MBO	040023360
SJEDIŠTE			
MJESTO	Kukuljanovo	BROJ POŠTE	51227
ULICA I BROJ	Kukuljanovo 414	ŽUPANIJA	Primorsko – goranska
TELEFON	+385 51 339 910	E-POŠTA	metis@metis.hr uprava@metis.hr
MOBITEL	-	TELEFAKS	-

LOKACIJA GOSPODARENJA OTPADOM

MJESTO	Pula	BROJ POŠTE	52 000
ULICA I BROJ	Ulica Valica 8	ŽUPANIJA	Istarska
PODACI IZ KATASTRA			
K. O.	Pula		
K. Č. BR.	1708/2, 1708/5, 1708/6, 1706/3, 1680/6, 1685/13		
PODACI IZ ZEMLJIŠNOKNJIŽNOG ODJELA			
K.O.	Pula		
ZK.UL.BR	7136, 9755, 11200, 10296		
ZK. Č. BR.	1708/2, 1708/5, 1708/6, 1706/3, 1680/6, 1685/13		

II. POPIS POSTUPAKA GOSPODARENJA OTPADOM, PRIPADAJUĆIH TEHNOLOŠKIH PROCESA, VRSTA I KOLIČINA OTPADA

Tablica 1. Procesi i kapaciteti procesa

br.	POSTUPAK	OZNAKA PROCESA	NAZIV TEHNOLOŠKOG PROCESA	KAPACITET PROCESA
1.	S-1, IS	P1	Prikupljanje otpada	∞
2.	S-2	P2	Prihvat otpada	160 000 t
3.	PU	P3	Priprema za ponovnu uporabu	60 000 t
4.	PP	P4	Druga obrada/priprema prije uporabe ili zbrinjavanja	90 000 t
5.	R3	P5	Oporaba (recikliranje/obnavljanje otpadnih organskih tvari koje se ne koriste kao otpala) Otpadne gume	45 000 t
6.	R3	P6	Oporaba (recikliranje/obnavljanje otpadnih organskih tvari koje se ne koriste kao otpala) Otpadna papirna i kartonska ambalaža i ostali otpad od papira i kartona	30 000 t
7.	R3	P7	Oporaba (recikliranje/obnavljanje otpadnih organskih tvari koje se ne koriste kao otpala) Otpadna drvena ambalaža i ostali drveni otpad	45 000 t
8.	R12	P8	Razmjena otpada radi primjene bilo kojeg od postupaka uporabe navedenim pod R1 – R11)	160 000 t
9.	D 9	P9	Fizikalno-kemijska obrada otpada koja nije specificirana drugdje u ovim postupcima, a koja za posljedicu ima konačne sastojke i mješavine koje se zbrinjavaju bilo kojim postupkom navedenim pod D1-D12	2 500 t
10.	D13	P10	Spajanje ili miješanje otpada prije podvrgavanja bilo koje postupku D1-D12	90 000 t
11.	R13, D15	P11	Skladištenje	42 159 m ³

Tablica 2. Vrste otpada po postupcima

Br.	KLJU- ČNI BROJ	NAZIV OTPADA	POSTUPAK						KAPACITET POSTUPKA
			S	IS	PU	PP	R	D	
1	01 01 01	otpad od iskopavanja metalnih mineralnih sirovina	X						∞
				X					∞
						X			60 000 t/god
							12		60 000 t/god
							13		42 000 t
								13	60 000 t/god
2	01 01 02	otpad od iskopavanja nemetalnih mineralnih sirovina	X						∞
				X					∞
						X			60 000 t/god
							12		60 000 t/god
							13		42 000 t
								13	60 000 t/god
3	01 03 06	otpadna jalovina koja nije navedena pod 01 03 04* i 01 03 05*	X						∞
				X					∞
						X			60 000 t/god
							12		60 000 t/god
							13		42 000 t
								13	60 000 t/god
4	01 03 08	otpad u obliku prašine i praha, koji nije naveden pod 01 03 07*	X						∞
				X					∞
						X			60 000 t/god
							12		60 000 t/god
							13		42 000 t
								13	60 000 t/god
5	01 03 09	crveni mulj iz proizvodnje aluminija, različit od otpada navedenog pod 01 03 07	X						∞
				X					∞
						X			60 000 t/god
							12		60 000 t/god
							13		42 000 t
								13	60 000 t/god
6	01 03 99		X					∞	

		otpad koji nije specificiran na drugi način		X					∞	
						X				60 000 t/god
							12			60 000 t/god
							13			42 000 t
								13		60 000 t/god
								15		42 000 t
7	01 04 08	otpadni šljunak i drobljeni kamen, koji nisu navedeni pod 01 04 07*	X						∞	
				X					∞	
					X					60 000 t/god
						12				60 000 t/god
						13				42 000 t
								13		60 000 t/god
8	01 04 09	otpadni pijesak i gline							∞	
				X					∞	
					X					60 000 t/god
						12				60 000 t/god
						13				42 000 t
								13		60 000 t/god
9	01 04 10	otpad u obliku prašine i praha, koji nije naveden pod 01 04 07*							∞	
			X						∞	
					X					60 000 t/god
						12				60 000 t/god
						13				42 000 t
								13		60 000 t/god
10	01 04 11	otpad od prerade potaše i kamene soli koji nije naveden pod 01 04 07*							∞	
			X						∞	
					X					60 000 t/god
						12				60 000 t/god
						13				42 000 t
								13		60 000 t/god
11	01 04 12	jalovina i ostali otpad od ispiranja i čišćenja ruda, koji nisu navedeni pod 01 04 07* i 01 04 11							∞	
			X						∞	
					X					60 000 t/god
						12				60 000 t/god
						13				42 000 t
								13		60 000 t/god
12	01 14 13		X					∞		

		otpad od rezanja i piljenja kamena, koji nije naveden pod 01 04 07*		X					∞	
						X			60 000 t/god	
							12		60 000 t/god	
							13		42 000 t	
								13	60 000 t/god	
								15	42 000 t	
13	01 04 99	otpad koji nije specificiran na drugi način	X						∞	
				X					∞	
						X				60 000 t/god
							12			60 000 t/god
							13			42 000 t
								13		60 000 t/god
							15	42 000 t		
14	01 05 04	isplaćni muljevi i ostali otpad od bušenja, koji sadrže slatku vodu	X						∞	
				X					∞	
						X				60 000 t/god
							12			60 000 t/god
							13			160 t
								13		60 000 t/god
							15	160 t		
15	01 05 07	isplaćni muljevi i ostali otpad od bušenja, koji sadrže barit i nisu navedeni pod 01 05 05* i 01 05 06*	X						∞	
				X					∞	
						X				60 000 t/god
							12			60 000 t/god
							13			160 t
								13		60 000 t/god
							15	160 t		
16	01 05 08	isplaćni muljevi i ostali otpad od bušenja, koji sadrže kloride i nisu navedeni pod 01 05 05* i 01 05 06*	X						∞	
				X					∞	
						X				60 000 t/god
							12			60 000 t/god
							13			160 t
								13		60 000 t/god
							15	160 t		
17	01 05 99	otpad koji nije specificiran na drugi način	X						∞	
				X					∞	
						X				60 000 t/god
							12			60 000 t/god
							13			42 000 t
								13		60 000 t/god
							15	42 000 t		
18	02 01 01		X					∞		

			X				∞	
		muljevi od pranja i čišćenja		X			60 000 t/god	
					12		60 000 t/god	
					13		160 t	
						13	60 000 t/god	
						15	160 t	
19	02 01 03	otpadna biljna tkiva	X				∞	
				X			∞	
					X			60 000 t/god
						12		60 000 t/god
						13		42 000 t
							13	60 000 t/god
20	02 01 04	otpadna plastika (isključujući ambalažu)					15	42 000 t
			X					∞
				X				∞
					X			60 000 t/god
						X		60 000 t/god
							12	60 000 t/god
							13	42 000 t
21	02 01 07	otpad iz šumarstva					13	60 000 t/god
							15	42 000 t
			X					∞
				X				∞
					X			60 000 t/god
						12		60 000 t/god
						13		42 000 t
22	02 01 09	otpad od kemikalija koje se koriste u poljoprivredi, koji nije naveden pod 02 01 08*					13	60 000 t/god
							15	160 t
			X					∞
				X				∞
					X			60 000 t/god
						12		60 000 t/god
23	02 01 10	otpadni metal					13	160 t
							13	60 000 t/god
					X			60 000 t/god
						X		60 000 t/god
							12	60 000 t/god
							13	42 000 t
								13

								15	42 000 t	
24	02 01 99	otpad koji nije specificiran na drugi način	X						∞	
				X					∞	
						X				60 000 t/god
							12			60 000 t/god
							13			42 000 t
								13		60 000 t/god
								15		42 000 t
25	02 02 01	muljevi od ispiranja i čišćenja	X						∞	
				X					∞	
						X				60 000 t/god
							12			60 000 t/god
							13			160 t
								13		60 000 t/god
								15		160 t
26	02 02 03	materijali neprikladni za potrošnju ili preradu	X						∞	
				X					∞	
						X				60 000 t/god
							12			60 000 t/god
							13			42 000 t
								13		60 000 t/god
								15		42 000 t
27	02 02 04	muljevi od obrade efluenata na mjestu njihova nastanka	X						∞	
				X					∞	
						X				60 000 t/god
							12			60 000 t/god
							13			160 t
								13		60 000 t/god
								15		160 t
28	02 02 99	otpad koji nije specificiran na drugi način	X						∞	
				X					∞	
						X				60 000 t/god
							12			60 000 t/god
							13			42 000 t
								13		60 000 t/god
								15		42 000 t
29	02 03 01	muljevi od pranja, čišćenja, guljenja, centrifugiranja i separacije	X						∞	
				X					∞	
						X				60 000 t/god
							12			60 000 t/god
							13			160 t
								13		60 000 t/god

								15	160 t	
30	02 03 02	otpad od sredstava za konzerviranje	X						∞	
				X					∞	
						X				60 000 t/god
								12		60 000 t/god
								13		160 t/god
									13	60 000 t/god
									15	160 t
31	02 03 03	otpad od ekstrakcije otapalom	X						∞	
				X					∞	
						X				60 000 t/god
								12		60 000 t/god
								13		160 t
									13	60 000 t/god
									15	160 t
32	02 03 04	materijali neprikladni za potrošnju ili preradu	X						∞	
				X					∞	
						X				60 000 t/god
								12		60 000 t/god
								13		160 t
									9	2 500 t
									13	60 000 t/god
33	02 03 05	muljevi od obrade efluenata na mjestu njihova nastanka	X						∞	
				X					∞	
						X				60 000 t/god
								12		60 000 t/god
								13		160 t
									13	60 000 t/god
									15	160 t
34	02 03 99	otpad koji nije specificiran na drugi način	X						∞	
				X					∞	
						X				60 000 t/god
								12		60 000 t/god
								13		160 t
									13	60 000 t/god
									15	160 t
35	02 04 01	otpad od čišćenja i pranja šećerne repe	X						∞	
				X					∞	
						X				60 000 t/god
								12		60 000 t/god
								13		42 000 t

							13	60 000 t/god	
							15	42 000 t	
36	02 04 02	kalcijev karbonat koji nije u skladu sa specifikacijom	X					∞	
				X				∞	
						X			60 000 t/god
							12		60 000 t/god
							13		42 000 t
								13	60 000 t/god
								15	42 000 t
37	02 04 03	muljevi od obrade efluenata na mjestu njihova nastanka	X					∞	
				X				∞	
						X			60 000 t/god
							12		60 000 t/god
							13		160 t
								13	60 000 t/god
								15	160 t
38	02 04 99	muljevi od obrade efluenata na mjestu njihova nastanka	X					∞	
				X				∞	
						X			60 000 t/god
							12		60 000 t/god
							13		42 000 t
								13	60 000 t/god
								15	42 000 t
39	02 05 01	materijali neprikladni za potrošnju ili preradu	X					∞	
				X				∞	
						X			60 000 t/god
							12		60 000 t/god
							13		42 000 t
								13	60 000 t/god
								15	42 000 t
40	02 05 02	muljevi od obrade efluenata na mjestu njihova nastanka	X					∞	
				X				∞	
						X			60 000 t/god
							12		60 000 t/god
							13		160 t
								13	60 000 t/god
								15	160 t
41	02 05 99	otpad koji nije specificiran na drugi način	X					∞	
				X				∞	
						X			60 000 t/god
							12		60 000 t/god
							13		42 000 t

							13	60 000 t/god	
							15	42 000 t	
42	02 06 01	materijali neprikladni za potrošnju ili preradu	X					∞	
				X				∞	
						X			60 000 t/god
							12		60 000 t/god
							13		42 000 t
								13	60 000 t/god
								15	42 000 t
43	02 06 02	otpad od sredstava za konzerviranje	X					∞	
				X				∞	
						X			60 000 t/god
							12		60 000 t/god
							13		42 000 t
								13	60 000 t/god
								15	42 000 t
44	02 06 03	muljevi od obrade efluenta na mjestu njihova nastanka	X					∞	
				X				∞	
						X			60 000 t/god
							12		60 000 t/god
							13		160 t
								13	60 000 t/god
								15	160 t
45	02 06 99	otpad koji nije specificiran na drugi način	X					∞	
				X				∞	
						X			60 000 t/god
							12		60 000 t/god
							13		42 000 t
								15	42 000 t
46	02 07 01	otpad od pranja, čišćenja i mehaničkog usitnjavanja sirovina	X					∞	
				X				∞	
						X			60 000 t/god
							12		60 000 t/god
							13		42 000 t
								13	60 000 t/god
								15	42 000 t
47	02 07 02	otpad od destilacije alkohola	X					∞	
				X				∞	
						X			60 000 t/god
							12		60 000 t/god
							13		160 t
								13	60 000 t/god

								15	160 t	
48	02 07 03	otpad od kemijske obrade	X						∞	
				X					∞	
						X				60 000 t/god
								12		60 000 t/god
								13		160 t
									13	60 000 t/god
									15	160 t
49	02 07 04	materijali neprikladni za potrošnju ili preradu	X						∞	
				X					∞	
						X				60 000 t/god
								12		60 000 t/god
								13		42 000 t
									13	60 000 t/god
									15	42 000 t
50	02 07 05	muljevi od obrade efluenata na mjestu njihova nastanka	X						∞	
				X					∞	
						X				60 000 t/god
								12		60 000 t/god
								13		160 t
									13	60 000 t/god
									15	160 t
51	02 07 99	otpad koji nije specificiran na drugi način	X						∞	
				X					∞	
						X				60 000 t/god
								12		60 000 t/god
								13		42 000 t
									13	60 000 t/god
									15	42 000 t
52	03 01 01	otpadna kora i pluto	X						∞	
				X					∞	
						X				60 000 t/god
								12		60 000 t/god
								13		42 000 t
									13	60 000 t/god
									15	42 000 t
53	03 01 05	piljevina, strugotine, otpaci od rezanja drva, drvo, iverica i furnir, koji nisu navedeni pod 03 01 04*	X						∞	
				X					∞	
						X				60 000 t/god
								12		60 000 t/god
								13		42 000 t
									13	60 000 t/god

								15	42 000 t	
54	03 01 99	otpad koji nije specificiran na drugi način	X						∞	
				X					∞	
						X				60 000 t/god
								12		60 000 t/god
								13		42 000 t
									13	60 000 t/god
									15	42 000 t
55	03 02 99	sredstva za zaštitu drveta koja nisu specificirana na drugi način	X						∞	
				X					∞	
						X				60 000 t/god
								12		60 000 t/god
								13		160 t
									13	60 000 t/god
									15	160 t
56	03 03 01	otpadna kora i otpaci drveta	X						∞	
				X					∞	
						X				60 000 t/god
								12		60 000 t/god
								13		42 000 t
									13	60 000 t/god
									15	42 000 t
57	03 03 02	muljevi od obrade sulfitnih lugova (od uporabe komponenti iz tekućine za kuhanje)	X						∞	
				X					∞	
						X				60 000 t/god
								12		60 000 t/god
								13		160 t
									13	60 000 t/god
									15	160 t
58	03 03 05	muljevi od obezbojenja koji nastaju pri recikliranju papira	X						∞	
				X					∞	
						X				60 000 t/god
								12		60 000 t/god
								13		160 t
									13	60 000 t/god
									15	160 t
59	03 03 07	mehanički izdvojeni škart od prerade otpadnog papira i kartona	X						∞	
				X					∞	
						X				60 000 t/god
								12		60 000 t/god
								13		42 000 t
									13	60 000 t/god

								15	42 000 t	
60	03 03 08	otpad od sortiranja papira i kartona namijenjenog za recikliranje	X						∞	
				X					∞	
						X				60 000 t/god
								12		60 000 t/god
								13		42 000 t
									13	60 000 t/god
									15	42 000 t
61	03 03 09	otpadni vapneni mulj	X						∞	
				X					∞	
						X				60 000 t/god
								12		60 000 t/god
								13		160 t
									13	60 000 t/god
									15	160 t
62	03 03 10	otpadna vlakna i muljevi od vlakana, punila i prevlake, koji nastaju pri mehaničkoj separaciji	X						∞	
				X					∞	
						X				60 000 t/god
								12		60 000 t/god
								13		42 000 t
									13	60 000 t/god
									15	42 000 t
63	03 03 11	muljevi od obrade efluenta na mjestu njihova nastanka, koji nisu navedeni pod 03 03 10	X						∞	
				X					∞	
						X				60 000 t/god
								12		60 000 t/god
								13		160 t
									13	60 000 t/god
									15	160 t
64	03 03 99	otpad koji nije specificiran na drugi način	X						∞	
				X					∞	
						X				60 000 t/god
								12		60 000 t/god
								13		42 000 t
									13	60 000 t/god
									15	42 000 t
65	04 01 01	otpad od uklanjanja potkožnog tkiva i razlaganja vapnom	X						∞	
				X					∞	
						X				60 000 t/god
								12		60 000 t/god
								13		160 t
									13	60 000 t/god

								15	160 t	
66	04 01 02	otpad od obrade vapnom sirove kože	X						∞	
				X					∞	
						X				60 000 t/god
								12		60 000 t/god
								13		160 t
									13	60 000 t/god
									15	160 t
67	04 01 04	tekućine od štavljenja koje sadrže krom	X						∞	
				X					∞	
						X				60 000 t/god
								12		60 000 t/god
								13		160 t
									13	60 000 t/god
									15	160 t
68	04 01 05	tekućine od štavljenja koje ne sadrže krom	X						∞	
				X					∞	
						X				60 000 t/god
								12		60 000 t/god
								13		160 t
									13	60 000 t/god
									15	160 t
69	04 01 06	muljevi, posebno od obrade efluenata na mjestu njihova nastanka, koji sadrže krom	X						∞	
				X					∞	
						X				60 000 t/god
								12		60 000 t/god
								13		160 t
									13	60 000 t/god
									15	160 t
70	04 01 07	muljevi, posebno od obrade efluenata na mjestu njihova nastanka, koji ne sadrže krom	X						∞	
				X					∞	
						X				60 000 t/god
								12		60 000 t/god
								13		160 t
									13	60 000 t/god
									15	160 t
71	04 01 08	otpadna štavljena koža (plava platna, strugotine, otpaci od rezanja, prah od poliranja) koja sadrži krom	X						∞	
				X					∞	
						X				60 000 t/god
								12		60 000 t/god
								13		42 000 t
									13	60 000 t/god

								15	42 000 t	
72	04 01 09	otpad od površinske i završne obrade	X						∞	
				X					∞	
						X				60 000 t/god
							12			60 000 t/god
							13			42 000 t
								13		60 000 t/god
								15		42 000 t
73	04 01 99	otpad koji nije specificiran na drugi način	X						∞	
				X					∞	
						X				60 000 t/god
							12			60 000 t/god
							13			42 000 t
								13		60 000 t/god
								15		42 000 t
74	04 02 09	otpad od mješovitih (kompozitnih) materijala (impregnirani tekstil, elastomeri, plastomeri)	X						∞	
				X					∞	
						X				60 000 t/god
							12			60 000 t/god
							13			42 000 t
								13		60 000 t/god
								15		42 000 t
75	04 02 10	organske tvari iz prirodnih proizvoda (npr. mast, vosak)	X						∞	
				X					∞	
						X				60 000 t/god
							12			60 000 t/god
							13			42 000 t
								13		60 000 t/god
								15		42 000 t
76	04 02 15	otpad od završne obrade koji nije naveden pod 04 02 14*	X						∞	
				X					∞	
						X				60 000 t/god
							12			60 000 t/god
							13			42 000 t
								13		60 000 t/god
								15		42 000 t
77	04 02 17	sredstva za bojenje i pigmenti, koji nisu navedeni pod 04 02 16*	X						∞	
				X					∞	
						X				60 000 t/god
							12			60 000 t/god
							13			160 t
								13		60 000 t/god

								15	160 t	
78	04 02 20	muljevi od obrade efluenata na mjestu njihova nastanka, koji nisu navedeni pod 04 02 19*	X						∞	
				X					∞	
						X				60 000 t/god
							12			60 000 t/god
							13			160 t/god
								13		60 000 t/god
								15		160 t
79	04 02 21	otpad od neprerađenih tekstilnih vlakana	X						∞	
				X					∞	
						X				60 000 t/god
							12			60 000 t/god
							13			42 000 t
								13		60 000 t/god
								15		42 000 t
80	04 02 22	otpad od prerađenih tekstilnih vlakana	X						∞	
				X					∞	
						X				60 000 t/god
							12			60 000 t/god
							13			42 000 t
								13		60 000 t/god
								15		42 000 t
81	04 02 99	otpad koji nije specificiran na drugi način	X						∞	
				X					∞	
						X				60 000 t/god
							12			60 000 t/god
							13			42 000 t
								13		60 000 t/god
								15		42 000 t
82	05 01 10	muljevi od obrade efluenata na mjestu njihova nastanka, koji nisu navedeni pod 05 01 09*	X						∞	
				X					∞	
						X				60 000 t/god
							12			60 000 t/god
							13			160 t
								13		60 000 t/god
								15		160 t
83	05 01 13	muljevi od napojne vode za kotlove	X						∞	
				X					∞	
						X				60 000 t/god
							12			60 000 t/god
							13			160 t
								13		60 000 t/god
									13	60 000 t/god

								15	160 t	
84	05 01 14	otpad iz rashladnih stupova	X						∞	
				X					∞	
						X				60 000 t/god
								12		60 000 t/god
								13		160 t
									13	60 000 t/god
									15	160 t
85	05 01 16	otpad koji sadrži sumpor iz procesa odsumporavanja nafte	X						∞	
				X					∞	
						X				60 000 t/god
								12		60 000 t/god
								13		42 000 t
									13	60 000 t/god
									15	42 000 t
86	05 01 17	bitumen	X						∞	
				X					∞	
						X				60 000 t/god
								12		60 000 t/god
								13		42 000 t
									13	60 000 t/god
									15	42 000 t
87	05 01 99	otpad koji nije specificiran na drugi način	X						∞	
				X					∞	
						X				60 000 t/god
								12		60 000 t/god
								13		42 000 t
									13	60 000 t/god
									15	42 000 t
88	05 06 04	otpad iz rashladnih stupova	X						∞	
				X					∞	
						X				60 000 t/god
								12		60 000 t/god
								13		160 t
									13	60 000 t/god
									15	160 t
89	05 06 99	otpad koji nije specificiran na drugi način	X						∞	
				X					∞	
						X				60 000 t/god
								12		60 000 t/god
								13		42 000 t
									13	60 000 t/god

								15	42 000 t	
90	05 07 02	otpad koji sadrži sumpor	X						∞	
				X					∞	
						X				60 000 t/god
								12		60 000 t/god
								13		42 000 t
									13	60 000 t/god
									15	42 000 t
91	05 07 99	otpad koji nije specificiran na drugi način	X						∞	
				X					∞	
						X				60 000 t/god
								12		60 000 t/god
								13		42 000 t
									13	60 000 t/god
									15	42 000 t
92	06 01 99	otpad koji nije specificiran na drugi način	X						∞	
				X					∞	
						X				60 000 t/god
								12		60 000 t/god
								13		42 000 t
									13	60 000 t/god
									15	42 000 t
93	06 02 99	otpad koji nije specificiran na drugi način	X						∞	
				X					∞	
						X				60 000 t/god
								12		60 000 t/god
								13		42 000 t
									13	60 000 t/god
									15	42 000 t
94	06 03 14	krute soli i otopine koje nisu navedene u 06 03 11* i 06 03 13*	X						∞	
				X					∞	
						X				60 000 t/god
								12		60 000 t/god
								13		160 t
									13	60 000 t/god
									15	160 t
95	06 03 16	metalni oksidi koji nisu navedeni u 06 03 15*	X						∞	
				X					∞	
						X				60 000 t/god
								12		60 000 t/god
								13		42 000 t
									13	60 000 t

								15	42 000 t	
96	06 03 99	otpad koji nije specificiran na drugi način	X						∞	
				X					∞	
						X				60 000 t/god
							12			60 000 t/god
							13			42 000 t
								13		60 000 t/god
								15		42 000 t
97	06 04 99	otpad koji nije specificiran na drugi način	X						∞	
				X					∞	
						X				60 000 t/god
							12			60 000 t/god
							13			42 000 t
								13		60 000 t/god
								15		42 000 t
98	06 05 03	muljevi od obrade efluenata na mjestu njihova nastanka, koji nisu navedeni u 06 05 02*	X						∞	
				X					∞	
						X				60 000 t/god
							13			60 000 t/god
								9		2500 t/god
								13		60 000 t/god
								15		160 t
99	06 06 03	otpad koji sadrži sulfide i koji nije naveden u 06 06 02*	X						∞	
				X					∞	
						X				60 000 t/god
							12			60 000 t/god
							13			42 000 t
								13		60 000 t/god
								15		42 000 t
100	06 06 99	otpad koji nije specificiran na drugi način	X						∞	
				X					∞	
						X				60 000 t/god
							12			60 000 t/god
							13			42 000 t
								13		60 000 t/god
								15		42 000 t
101	06 07 99	otpad koji nije specificiran na drugi način	X						∞	
				X					∞	
						X				60 000 t/god
							12			60 000 t/god
							13			42 000 t
								13		60 000 t/god

								15	42 000 t	
102	06 08 99	otpad koji nije specificiran na drugi način	X						∞	
				X					∞	
						X				60 000 t/god
							13			42 000 t
								9		2 500 t/god
								13		60 000 t/god
								15		42 000 t
103	06 09 02	šljaka koja sadrži fosfor	X						∞	
				X					∞	
						X				60 000 t/god
							12			60 000 t/god
							13			42 000 t
								13		60 000 t/god
								15		42 000 t
104	06 09 04	otpad iz kemijskih procesa na bazi kalcija, koji nije naveden u 06 09 03*	X						∞	
				X					∞	
						X				60 000 t/god
							12			60 000 t/god
							13			42 000 t
								13		60 000 t/god
								15		42 000 t
105	06 09 99	otpad koji nije specificiran na drugi način	X						∞	
				X					∞	
						X				60 000 t/god
							12			60 000 t/god
							13			42 000 t
								13		60 000 t/god
								15		42 000 t
106	06 10 99	otpad koji nije specificiran na drugi način	X						∞	
				X					∞	
						X				60 000 t/god
							12			60 000 t/god
							13			42 000 t
								13		60 000 t/god
								15		42 000 t
107	06 11 01	otpad iz kemijskih procesa na bazi kalcija iz proizvodnje titan-dioksida	X						∞	
				X					∞	
						X				60 000 t/god
							12			60 000 t/god
							13			42 000 t
								13		60 000 t/god

								15	42 000 t	
108	06 11 99	otpad koji nije specificiran na drugi način	X						∞	
				X					∞	
						X				60 000 t/god
							12			60 000 t/god
							13			42 000 t
								13		60 000 t/god
								15		42 000 t
109	06 13 03	ugljeno crnilo	X						∞	
				X					∞	
						X				60 000 t/god
							12			60 000 t/god
							13			42 000 t
								13		60 000 t/god
								15		42 000 t
110	06 13 99	otpad koji nije specificiran na drugi način	X						∞	
				X					∞	
						X				60 000 t/god
							12			60 000 t/god
							13			42 000 t
								13		60 000 t/god
								15		42 000 t
111	07 01 12	muljevi od obrade efluenata na mjestu njihova nastanka, koji nisu navedeni pod 07 01 11*	X						∞	
				X					∞	
						X				60 000 t/god
							12			60 000 t/god
							13			160 t
								13		60 000 t/god
								15		160 t
112	07 01 99	otpad koji nije specificiran na drugi način	X						∞	
				X					∞	
						X				60 000 t/god
							12			60 000 t/god
							13			42 000 t
								13		60 000 t/god
								15		42 000 t
113	07 02 12	muljevi od obrade efluenata na mjestu njihova nastanka, koji nisu navedeni pod 07 02 11	X						∞	
				X					∞	
						X				60 000 t/god
							12			60 000 t/god
							13			160 t
								13		60 000 t/god
										60 000 t/god

								15	160 t	
114	07 02 13	otpadna plastika	X						∞	
				X					∞	
					X					60 000 t/god
						X				60 000 t/god
							12			60 000 t/god
							13			42 000 t
								13		60 000 t/god
						15	42 000 t			
115	07 02 15	otpad od aditiva koji nije naveden pod 07 02 14*	X						∞	
				X					∞	
						X				60 000 t/god
							12			60 000 t/god
							13			42 000 t
								13		60 000 t/god
									15	42 000 t
116	07 02 17	otpad koji sadrži silikone, osim onih koju su navedeni pod 07 02 16*	X						∞	
				X					∞	
						X				60 000 t/god
							12			60 000 t/god
							13			42 000 t
								13		60 000 t/god
						15	42 000 t			
117	07 02 99	otpad koji nije specificiran na drugi način	X						∞	
				X					∞	
						X				60 000 t/god
							12			60 000 t/god
							13			42 000 t
								13		60 000 t/god
						15	42 000 t			
118	07 03 12	muljevi od pročišćavanja efluenata na mjestu njihova nastanka, koji nisu navedeni pod 07 03 11*	X						∞	
				X					∞	
						X				60 000 t/god
							12			60 000 t/god
							13			42 000 t
								13		60 000 t/god
						15	42 000 t			
119	07 03 99	otpad koji nije specificiran na drugi način	X						∞	
				X					∞	
						X				60 000 t/god
							12			60 000 t/god
							13			42 000 t

							13	60 000 t/god		
							15	42 000 t		
120	07 04 12	muljevi od pročišćavanja efluenata na mjestu njihova nastanka, koji nisu navedeni pod 07 04 11	X					∞		
				X					∞	
						X				60 000 t/god
							12			60 000 t/god
							13			160 t
								13		60 000 t/god
							15	160 t		
121	07 04 99	otpad koji nije specificiran na drugi način	X					∞		
				X					∞	
						X				60 000 t/god
							12			60 000 t/god
							13			42 000 t
								13		60 000 t/god
							15	42 000 t		
122	07 05 12	muljevi od pročišćavanja efluenata na mjestu njihova nastanka koji nisu navedeni pod 07 05 11*	X					∞		
				X					∞	
						X				60 000 t/god
							12			60 000 t/god
							13			160 t
								13		60 000 t/god
							15	160 t		
123	07 05 14	kruti otpad koji nije naveden pod 07 05 13*	X					∞		
				X					∞	
						X				60 000 t/god
							12			60 000 t/god
							13			42 000 t
								13		60 000 t/god
							15	42 000 t		
124	07 05 99	otpad koji nije specificiran na drugi način	X					∞		
				X					∞	
						X				60 000 t/god
							12			60 000 t/god
							13			42 000 t
								13		60 000 t/god
							15	42 000 t		
125	07 06 12	muljevi od pročišćavanja efluenata na mjestu njihova nastanka	X					∞		
				X					∞	
						X				60 000 t/god
							12			60 000 t/god
							13			160 t

		koji nisu navedeni pod 07 06 11*						13	60 000 t/god	
								15	160 t	
126	07 06 99	otpad koji nije specificiran na drugi način	X						∞	
				X					∞	
						X				60 000 t/god
							12			60 000 t/god
							13			42 000 t
								13		60 000 t/god
								15		42 000 t
127	07 07 12	muljevi od pročišćavanja efluenata na mjestu njihova nastanka koji nisu navedeni pod 07 06 11*	X						∞	
				X					∞	
						X				60 000 t/god
							12			60 000 t/god
							13			160 t
								13		60 000 t/god
								15		160 t
128	07 07 99	otpad koji nije specificiran na drugi način	X						∞	
				X					∞	
						X				60 000 t/god
							12			60 000 t/god
							13			42 000 t
								13		60 000 t/god
								15		42 000 t
129	08 01 12	otpadne boje i lakovi koji nisu navedeni pod 08 01 11*	X						∞	
				X					∞	
						X				60 000 t/god
							12			60 000 t/god
							13			160 t
								13		60 000 t/god
								15		160 t
130	08 01 14	muljevi od boja ili lakova koji nisu navedeni pod 08 01 13*	X						∞	
				X					∞	
						X				60 000 t/god
							12			60 000 t/god
							13			160 t
								13		60 000 t/god
								15		160 t
131	08 01 16	vodeni muljevi koji sadrže boje ili lakove koji nisu navedeni pod 08 01 15*	X						∞	
				X					∞	
						X				60 000 t/god
							12			60 000 t/god
							13			160 t

							9	2 500 t/god	
							13	60 000 t/god	
							15	160 t	
132	08 01 18	otpad od uklanjanja boja ili lakova koji nije naveden pod 08 01 17*	X					∞	
				X				∞	
						X			60 000 t/god
							12		60 000 t/god
							13		160 t
								13	60 000 t/god
								15	160 t
133	08 01 20	vodene suspenzije koje sadrže boje ili lakove, a koje nisu navedene pod 08 01 19*	X					∞	
				X				∞	
						X			60 000 t
							12		60 000 t/god
							13		160 t
								9	2 500 t/god
								13	60 000 t/god
					15	160 t			
134	08 01 99	otpad koji nije specificiran na drugi način	X					∞	
				X				∞	
						X			60 000 t/god
							12		60 000 t/god
							13		42 000 t
								13	60 000 t/god
					15	42 000 t			
135	08 02 01	otpadni prahovi za prevlake	X					∞	
				X				∞	
						X			60 000 t/god
							12		60 000 t/god
							13		42 000 t
								13	60 000 t/god
					15	42 000 t			
136	08 02 02	vodeni muljevi koji sadrže keramičke materijale	X					∞	
				X				∞	
						X			60 000 t/god
							13		160 t
								9	2 500 t/god
								13	60 000 t/god
					15	160 t			
137	08 02 03	vodene suspenzije koje sadrže keramičke materijale	X					∞	
				X				∞	
						X			60 000 t

						13		160 t	
							9	2 500 t/god	
							13	60 000 t/god	
							15	160 t	
138	08 02 99	otpad koji nije specificiran na drugi način	X					∞	
				X					∞
						X			60 000 t/god
							12		60 000 t/god
							13		42 000 t
								13	60 000 t/god
								15	42 000 t
139	08 03 07	vodeni muljevi koji sadrže tinte	X					∞	
				X					∞
						X			60 000 t/god
							12		60 000 t/god
							13		160 t
								9	2 500 t/god
								13	60 000 t/god
					15	160 t			
140	08 03 08	vodeni tekući otpad koji sadrži tinte	X					∞	
				X					∞
						X			60 000 t/god
							12		60 000 t/god
							13		160 t
								13	60 000 t/god
								15	160 t
141	08 03 13	otpadne tinte koje nisu navedene pod 08 03 12*	X					∞	
				X					∞
						X			60 000 t/god
							12		60 000 t/god
							13		160 t
								13	60 000 t/god
								15	160 t
142	08 03 15	muljevi od tiskarskih boja koji nisu navedeni pod 08 03 14*	X					∞	
				X					∞
						X			60 000 t/god
							12		60 000 t/god
							13		160 t
								13	60 000 t/god
								15	160 t
143	08 03 18	otpadni tiskarski toneri koji nisu	X					∞	
				X					∞

		navedeni pod 08 03 17*				X			60 000 t/god	
								12	60 000 t/god	
								13	160 t	
								13	60 000 t/god	
								15	160 t	
144	08 03 99	otpad koji nije specificiran na drugi način	X						∞	
				X					∞	
						X				60 000 t/god
								12		60 000 t/god
								13		42 000 t
									13	60 000 t/god
145	08 04 10	otpadna ljepila i sredstva za brtvljenje, koja nisu navedena pod 08 04 09*	X						∞	
				X					∞	
						X				60 000 t/god
								12		60 000 t/god
								13		160 t
									13	60 000 t/god
146	08 04 12	muljevi od ljepila i sredstava za brtvljenje koji nisu navedeni pod 08 04 11*	X						∞	
				X					∞	
						X				60 000 t/god
								12		60 000 t/god
								13		160 t
									13	60 000 t/god
147	08 04 14	vodeni muljevi koji sadrže ljepila ili sredstva za brtvljenje, a koji nisu navedeni pod 08 04 13*	X						∞	
				X					∞	
						X				60 000 t/god
								12		60 000 t/god
								13		160 t
									13	60 000 t/god
148	08 04 16	vodeni tekući otpad koji sadrži ljepila ili sredstva za brtvljenje koji nije naveden pod 08 04 15*	X						∞	
				X					∞	
						X				60 000 t/god
								12		60 000 t/god
								13		160 t
									9	2 500 t/god
									13	60 000 t/god
149	08 04 99		X						∞	

		otpad koji nije specificiran na drugi način		X					∞	
						X			60 000 t/god	
							12		60 000 t/god	
							13		42 000 t	
								13	60 000 t/god	
								15	42 000 t	
160	09 01 07	fotografski film i papir, koji sadrže srebro ili spojeve srebra	X						∞	
				X					∞	
						X				60 000 t/god
							12			60 000 t/god
							13			42 000 t
									13	60 000 t/god
							15	42 000 t		
151	09 01 08	fotografski film i papir, koji ne sadrže srebro ili spojeve srebra	X						∞	
				X					∞	
						X				60 000 t/god
							12			60 000 t/god
							13			42 000 t
									13	60 000 t/god
							15	42 000 t		
152	09 01 10	fotografski aparati za jednokratnu uporabu koji ne sadrže baterije	X						∞	
				X					∞	
						X				60 000 t/god
							12			60 000 t/god
							13			42 000 t
									13	60 000 t/god
							15	42 000 t		
153	09 01 12	fotografski aparati za jednokratnu uporabu koji sadrže baterije, a koji nisu navedeni pod 09 01 11*	X						∞	
				X					∞	
						X				60 000 t/god
							12			60 000 t/god
							13			42 000 t
									13	60 000 t/god
							15	42 000 t		
154	09 01 99	otpad koji nije specificiran na drugi način	X						∞	
				X					∞	
						X				60 000 t/god
							12			60 000 t/god
							13			42 000 t
									13	60 000 t/god
							15	42 000 t		
155	10 01 01		X					∞		

		taložni pepeo, šljaka i prašina iz kotla (osim prašine iz kotla navedene pod 10 01 04*)		X					∞	
						X			60 000 t/god	
							12		60 000 t/god	
							13		42 000 t	
								13	60 000 t/god	
								15	42 000 t	
156	10 01 02	lebdeći pepeo od izgaranja ugljena	X						∞	
				X					∞	
						X				60 000 t/god
							12			60 000 t/god
							13			42 000 t
								13		60 000 t/god
157	10 01 03	lebdeći pepeo od izgaranja treseta i neobrađenog drveta	X						∞	
				X					∞	
						X				60 000 t/god
							12			60 000 t/god
							13			42 000 t
								13		60 000 t/god
158	10 01 05	kruti reakcijski otpad na bazi kalcija, koji nastaje pri odsumporavanju dimnih plinova	X						∞	
				X					∞	
						X				60 000 t/god
							12			60 000 t/god
							13			42 000 t
								13		60 000 t/god
159	10 01 07	muljeviti reakcijski otpad na bazi kalcija, koji nastaje pri odsumporavanju dimnih plinova	X						∞	
				X					∞	
						X				60 000 t/god
							12			60 000 t/god
							13			160 t
								13		60 000 t/god
160	10 01 15	pepeo s rešetke ložišta, talog i prašina iz kotla od suspaljivanja, koji nisu navedeni pod 10 01 14*	X						∞	
				X					∞	
						X				60 000 t/god
							12			60 000 t/god
							13			42 000 t
								13		60 000 t/god
161	10 01 17		X						∞	
										∞

		lebdeći pepeo od suspaljivanja koji nije naveden pod 10 01 16*		X					∞	
						X			60 000 t/god	
							12		60 000 t/god	
							13		42 000 t	
								13	60 000 t/god	
								15	42 000 t	
162	10 01 19	otpad od pročišćavanja plinova koji nije naveden pod 10 01 05, 10 01 07 i 10 01 18*	X						∞	
				X					∞	
						X				60 000 t/god
							12			60 000 t/god
							13			42 000 t
								13		60 000 t/god
							15	42 000 t		
163	10 01 21	muljevi od obrade efluenata na mjestu njihova nastanka, koji nisu navedeni pod 10 01 20*	X						∞	
				X					∞	
						X				60 000 t/god
							12			60 000 t/god
							13			160 t
								13		60 000 t/god
							15	160 t		
164	10 01 23	vodeni muljevi od čišćenja kotla koji nisu navedeni pod 10 01 22*	X						∞	
				X					∞	
						X				60 000 t/god
							12			60 000 t/god
							13			160 t
								13		60 000 t/god
							15	160 t		
165	10 01 24	pijesak nastao pri transportu krutih materijala pomoću tekućine	X						∞	
				X					∞	
						X				60 000 t/god
							12			60 000 t/god
							13			42 000 t
								13		60 000 t/god
							15	42 000 t		
166	10 01 25	otpad od skladištenja i pripreme goriva u elektranama koje rade na ugljen	X						∞	
				X					∞	
						X				60 000 t/god
							12			60 000 t/god
							13			42 000 t
								13		60 000 t/god
							15	42 000 t		
167	10 01 26		X					∞		

			X					∞	
		otpad od obrade rashladne vode			X			60 000 t/god	
						12		60 000 t/god	
						13		160 t	
							13	60 000 t/god	
							15	160 t	
168	10 01 99	otpad koji nije specificiran na drugi način	X					∞	
				X				∞	
						X			60 000 t/god
							12		60 000 t/god
							13		42 000 t
								13	60 000 t/god
169	10 02 01	otpad od prerade šljake						15	42 000 t
			X						∞
				X					∞
						X			60 000 t/god
							12		60 000 t/god
							13		42 000 t
170	10 02 02	neprerađena šljaka						13	60 000 t/god
								15	42 000 t
			X						∞
				X					∞
						X			60 000 t/god
							12		60 000 t/god
171	10 02 08	kruti otpad od obrade plinova koji nije naveden pod 10 02 07*						13	42 000 t
								13	60 000 t/god
								15	42 000 t
			X						∞
				X					∞
						X			60 000 t/god
172	10 02 10	ogorine					12	60 000 t/god	
							13	42 000 t	
								13	60 000 t/god
								15	42 000 t
			X						∞
				X					∞
173	10 02 12		X					∞	

		otpad od obrade rashladnih voda koji nije naveden pod 10 02 11*		X					∞	
						X			60 000 t/god	
							12		60 000 t/god	
							13		160 t	
								13	60 000 t/god	
								15	160 t	
174	10 02 14	muljevi i filtarski kolači od obrade plina, koji nisu navedeni pod 10 02 13*	X						∞	
				X					∞	
						X				60 000 t/god
							12			60 000 t/god
							13			160 t
								13		60 000 t/god
							15	160 t		
175	10 02 15	ostali muljevi i filtarski kolači	X						∞	
				X					∞	
						X				60 000 t/god
							12			60 000 t/god
							13			160 t
								13		60 000 t/god
							15	160 t		
176	10 02 99	otpad koji nije specificiran na drugi način	X						∞	
				X					∞	
						X				60 000 t/god
							12			60 000 t/god
							13			42 000 t
								13		60 000 t/god
						15	42 000 t			
177	10 03 02	istrošene anode	X						∞	
				X					∞	
						X				60 000 t/god
							12			60 000 t/god
							13			42 000 t
								13		60 000 t/god
						15	42 000 t			
178	10 03 05	otpadna glinica	X						∞	
				X					∞	
						X				60 000 t/god
							12			60 000 t/god
							13			42 000 t
								13		60 000 t/god
						15	42 000 t			
179	10 03 16		X					∞		

		plutajuća pjena/šljaka koja nije navedena pod 10 03 15*		X					∞	
						X			60 000 t/god	
							12		60 000 t/god	
							13		160 t	
								13	60 000 t/god	
								15	160 t	
180	10 03 18	otpad iz proizvodnje anoda koji sadrži ugljik i koji nije naveden pod 10 03 17*	X						∞	
				X					∞	
						X				60 000 t/god
							12			60 000 t/god
							13			42 000 t
								13		60 000 t/god
							15	42 000 t		
181	10 03 20	prašina iz dimnih plinova koja nije navedena pod 10 03 19	X						∞	
				X					∞	
						X				60 000 t/god
							12			60 000 t/god
							13			42 000 t
								13		60 000 t/god
							15	42 000 t		
182	10 03 22	ostale čestice i prašina (uključujući prašinu iz kugličnog mlina) koje nisu navedene pod 10 03 21*	X						∞	
				X					∞	
						X				60 000 t/god
							12			60 000 t/god
							13			42 000 t
								13		60 000 t/god
							15	42 000 t		
183	10 03 24	kruti otpad od obrade plina, koji nije naveden pod 10 03 23*	X						∞	
				X					∞	
						X				60 000 t/god
							12			60 000 t/god
							13			42 000 t
								13		60 000 t/god
							15	42 000 t		
184	10 03 26	muljevi i filtarski kolači od obrade plina koji nisu navedeni pod 10 03 25	X						∞	
				X					∞	
						X				60 000 t/god
							12			60 000 t/god
							13			160 t
								13		60 000 t/god
							15	160 t		
185	10 03 28		X					∞		

		otpad od obrade rashladne vode koji nije naveden pod 10 03 27*		X					∞	
						X			60 000 t/god	
							12		60 000 t/god	
							13		160 t	
								13	60 000 t/god	
								15	160 t	
186	10 03 30	otpad od obrade šljake koja sadrži soli i obrade crne šljake, a koji nije naveden pod 10 03 29*	X						∞	
				X					∞	
						X				60 000 t/god
							12			60 000 t/god
							13			42 000 t
								13		60 000 t/god
187	10 03 99	otpad koji nije specificiran na drugi način						15	42 000 t	
			X						∞	
				X						∞
						X				60 000 t/god
							12			60 000 t/god
							13			42 000 t
188	10 04 10	otpad od obrade rashladne vode koji nije naveden pod 10 04 09*						13	60 000 t/god	
								15	42 000 t	
			X							∞
				X						∞
						X				60 000 t/god
							12			60 000 t/god
189	10 04 99	otpad koji nije specificiran na drugi način					13		160 t	
								13	60 000 t/god	
							13			60 000 t/god
							13			42 000 t
								13		60 000 t/god
								15		42 000 t
190	10 05 01	šljaka iz primarne i sekundarne proizvodnje						15	42 000 t	
			X						∞	
				X						∞
						X				60 000 t/god
							12			60 000 t/god
							13			42 000 t
191	10 05 04							13	60 000 t/god	
								15	42 000 t	
			X					∞		

			X					∞	
		ostale čestice i prašina			X			60 000 t/god	
						12		60 000 t/god	
						13		42 000 t	
							13	60 000 t/god	
							15	42 000 t	
192	10 05 09	otpad od obrade rashladne vode koji nije naveden pod 10 05 08*	X					∞	
				X				∞	
						X			60 000 t/god
							12		60 000 t/god
							13		160 t
								13	60 000 t/god
						15	160 t		
193	10 05 11	šljaka i plutajuća nečista pjena koje nisu navedene pod 10 05 10*	X					∞	
				X				∞	
						X			60 000 t/god
							12		60 000 t/god
							13		160 t
								13	60 000 t
						15	160 t		
194	10 05 99	otpad koji nije specificiran na drugi način	X					∞	
				X				∞	
						X			60 000 t/god
							12		60 000 t/god
							13		42 000 t
								13	60 000 t/god
						15	42 000 t		
195	10 06 01	šljaka iz primarne i sekundarne proizvodnje	X					∞	
				X				∞	
						X			60 000 t/god
							12		60 000 t/god
							13		42 000 t
								13	60 000 t/god
						15	42 000 t		
196	10 06 02	šljaka i plutajuća nečista pjena iz primarne i sekundarne proizvodnje	X					∞	
				X				∞	
						X			60 000 t/god
							12		60 000 t/god
							13		160 t
								13	60 000 t/god
						15	160 t		
197	10 06 04		X					∞	

			X					∞	
		ostale čestice i prašina			X			60 000 t/god	
						12		60 000 t/god	
						13		42 000 t	
							13	60 000 t/god	
							15	42 000 t	
198	10 06 10	otpad od obrade rashladne vode koji nije naveden pod 10 06 09*	X					∞	
				X				∞	
						X			60 000 t/god
							12		60 000 t/god
							13		160 t
								13	60 000 t/god
						15	160 t		
199	10 06 99	otpad koji nije specificiran na drugi način	X					∞	
				X				∞	
						X			60 000 t/god
							12		60 000 t/god
							13		42 000 t
								13	60 000 t/god
						15	42 000 t		
200	10 07 01	šljaka iz primarne i sekundarne proizvodnje	X					∞	
				X				∞	
						X			60 000 t/god
							12		60 000 t/god
							13		42 000 t
								13	60 000 t/god
						15	42 000 t		
201	10 07 02	šljaka i plutajuća nečista pjena iz primarne i sekundarne proizvodnje	X					∞	
				X				∞	
						X			60 000 t/god
							12		60 000 t/god
							13		160 t
								13	60 000 t/god
						15	160 t		
202	10 07 03	kruti otpad od obrade plina	X					∞	
				X				∞	
						X			60 000 t/god
							12		60 000 t/god
							13		42 000 t
								13	60 000 t/god
						15	42 000 t		
203	10 07 04		X					∞	

			X				∞	
		ostale čestice i prašina		X			60 000 t/god	
					12		60 000 t/god	
					13		42 000 t	
						13	60 000 t/god	
						15	42 000 t	
204	10 07 05	muljevi i filtarski kolači od obrade plina	X				∞	
			X				∞	
					X			60 000 t/god
						12		60 000 t/god
						13		160 t
							13	60 000 t/god
205	10 07 08	otpad od obrade rashladne vode koji nije naveden pod 10 07 07*	X				∞	
			X				∞	
					X			60 000 t/god
						12		60 000 t/god
						13		160 t
							13	60 000 t/god
206	10 07 99	otpad koji nije specificiran na drugi način	X				∞	
			X				∞	
					X			60 000 t/god
						12		60 000 t/god
						13		42 000 t
							13	60 000 t/god
207	10 08 11	šljaka i plutajuća nečista pjena koje nisu navedene pod 10 08 10*	X				∞	
			X				∞	
					X			60 000 t/god
						12		60 000 t/god
						13		160 t
							13	60 000 t/god
208	10 08 13	otpad iz proizvodnje anoda koji sadrži ugljik i koji nije naveden pod 10 08 12*	X				∞	
			X				∞	
					X			60 000 t/god
						12		60 000 t/god
						13		42 000 t
							13	60 000 t/god
209	10 08 14	otpadne anode	X				∞	
							15	42 000 t

			X					∞	
					X			60 000 t/god	
						12		60 000 t/god	
						13		42 000 t	
							13	60 000 t/god	
							15	42 000 t	
210	10 08 16	prašina iz dimnih plinova koja nije navedena pod 10 08 15*	X					∞	
				X				∞	
						X			60 000 t/god
							12		60 000 t/god
							13		42 000 t
								13	60 000 t/god
									15
211	10 08 18	muljevi i filtarski kolači od obrade dimnih plinova, koji nisu navedeni pod 10 08 17*	X					∞	
				X				∞	
						X			60 000 t/god
							12		60 000 t/god
							13		160 t
								13	60 000 t/god
									15
212	10 08 20	otpad od obrade rashladne vode koji nije naveden pod 10 08 19*	X					∞	
				X				∞	
						X			60 000 t/god
							12		60 000 t/god
							13		160 t
								13	60 000 t/god
									15
213	10 08 99	otpad koji nije specificiran na drugi način	X					∞	
				X				∞	
						X			60 000 t/god
							12		60 000 t/god
							13		42 000 t
								13	60 000 t/god
									15
214	10 09 03	šljaka iz visoke peći	X					∞	
				X				∞	
						X			60 000 t/god
							12		60 000 t/god
							13		42 000 t
								13	60 000 t/god
									15
215	10 09 06		X					∞	

		nekorištene ljevačke jezgre i kalupi, koji nisu navedeni pod 10 09 05*		X					∞	
						X			60 000 t/god	
							12		60 000 t/god	
							13		42 000 t	
								13	60 000 t/god	
								15	42 000 t	
216	10 09 08	korištene ljevačke jezgre i kalupi, koji nisu navedeni pod 10 09 07*	X						∞	
				X					∞	
						X				60 000 t/god
							12			60 000 t/god
							13			42 000 t
								13		60 000 t/god
							15	42 000 t		
217	10 09 10	prašina iz dimnih plinova koja nije navedena pod 10 09 09*	X						∞	
				X					∞	
						X				60 000 t/god
							12			60 000 t/god
							13			42 000 t
								13		60 000 t/god
							15	42 000 t		
218	10 09 12	ostale čestice koje nisu navedene pod 10 09 11*	X						∞	
				X					∞	
						X				60 000 t/god
							12			60 000 t/god
							13			42 000 t
								13		60 000 t/god
							15	42 000 t		
219	10 09 14	otpadna veziva koja nisu navedena pod 10 09 13*	X						∞	
				X					∞	
						X				60 000 t/god
							12			60 000 t/god
							13			42 000 t
								13		60 000 t/god
							15	42 000 t		
220	10 09 16	otpadna sredstva za otkrivanje pukotina koja nisu navedena pod 10 09 15*	X						∞	
				X					∞	
						X				60 000 t/god
							12			60 000 t/god
							13			160 t
								13		60 000 t/god
							15	160 t		
221	10 09 99		X					∞		

		otpad koji nije specificiran na drugi način		X					∞	
						X				60 000 t/god
							12			60 000 t/god
							13			42 000 t
								13		60 000 t/god
								15		42 000 t
222	10 10 03	šljaka iz visoke peći	X						∞	
				X					∞	
						X				60 000 t/god
							12			60 000 t/god
							13			42 000 t
								13		60 000 t/god
							15		42 000 t	
223	10 10 06	nekorištene ljevačke jezgre i kalupi, koji nisu navedeni pod 10 10 05*	X						∞	
				X					∞	
						X				60 000 t/god
							12			60 000 t/god
							13			42 000 t
								13		60 000 t/god
							15		42 000 t	
224	10 10 08	korištene ljevačke jezgre i kalupi, koji nisu navedeni pod 10 10 07*	X						∞	
				X					∞	
						X				60 000 t/god
							12			60 000 t/god
							13			42 000 t
								13		60 000 t/god
							15		42 000 t	
225	10 10 10	prašina iz dimnih plinova koja nije navedena pod 10 10 09*	X						∞	
				X					∞	
						X				60 000 t/god
							12			60 000 t/god
							13			42 000 t
								13		60 000 t/god
							15		42 000 t	
226	10 10 12	ostale čestice koje nisu navedene pod 10 10 11*	X						∞	
				X					∞	
						X				60 000 t/god
							12			60 000 t/god
							13			42 000 t
								13		60 000 t/god
							15		42 000 t	
227	10 10 14		X						∞	

			X				∞	
		otpadna veziva koja nisu navedena pod 10 10 13*		X			60 000 t/god	
					12		60 000 t/god	
					13		42 000 t	
						13	60 000 t/god	
						15	42 000 t	
228	10 10 16	otpadna sredstva za otkrivanje pukotina koja nisu navedena pod 10 10 15*	X				∞	
				X			∞	
					X			60 000 t/god
						12		60 000 t/god
						13		160 t
							13	60 000 t/god
					15	160 t		
229	10 10 99	otpad koji nije specificiran na drugi način	X				∞	
				X			∞	
					X			60 000 t/god
						12		60 000 t/god
						13		42 000 t
							13	60 000 t/god
					15	42 000 t		
230	10 11 03	otpadni vlaknasti materijali na bazi stakla	X				∞	
				X			∞	
					X			60 000 t/god
						12		60 000 t/god
						13		42 000 t
							13	60 000 t/god
					15	42 000 t		
231	10 11 05	čestice i prašina	X				∞	
				X			∞	
					X			60 000 t/god
						12		60 000 t/god
						13		42 000 t
							13	60 000 t/god
					15	42 000 t		
232	10 11 10	otpad od pripreme mješavine prije termička obrade, koji nije naveden pod 10 11 09*	X				∞	
				X			∞	
					X			60 000 t/god
						12		60 000 t/god
						13		42 000 t
							13	60 000 t/god
					15	42 000 t		
233	10 11 12		X				∞	

			X				∞	
		otpadno staklo koje nije navedeno pod 10 11 11*		X			60 000 t/god	
					12		60 000 t/god	
					13		42 000 t	
						13	60 000 t/god	
						15	42 000 t	
234	10 11 14	mulj od poliranja i brušenja stakla koji nije naveden pod 10 11 13*	X				∞	
				X			∞	
					X			60 000 t/god
						12		60 000 t/god
						13		160 t
							13	60 000 t/god
235	10 11 16	kruti otpad od obrade dimnih plinova koji nije naveden pod 10 11 15*	X				∞	
				X			∞	
					X			60 000 t/god
						12		60 000 t/god
						13		42 000 t
							13	60 000 t/god
236	10 11 18	muljevi i filtarski kolači od obrade dimnih plinova, koji nije naveden pod 10 11 17*	X				∞	
				X			∞	
					X			60 000 t/god
						12		60 000 t/god
						13		160 t
							13	60 000 t/god
237	10 11 20	kruti otpad od obrade efluenata na mjestu njihova nastanka, koji nije naveden pod 10 11 19*	X				∞	
				X			∞	
					X			60 000 t/god
						12		60 000 t/god
						13		42 000 t
							13	60 000 t/god
238	10 11 99	otpad koji nije specificiran na drugi način	X				∞	
				X			∞	
					X			60 000 t/god
						12		60 000 t/god
						13		42 000 t
							13	60 000 t/god
239	10 12 01		X				∞	

			X				∞	
		otpadna mješavina pripremljena prije termičke obrade		X			60 000 t/god	
					12		60 000 t/god	
					13		42 000 t	
						13	60 000 t/god	
						15	42 000 t	
240	10 12 03	čestice i prašina	X				∞	
				X			∞	
					X			60 000 t/god
						12		60 000 t/god
						13		42 000 t
							13	60 000 t/god
241	10 12 05	muljevi i filtarski kolači od obrade plina					15	42 000 t
			X					∞
				X				∞
					X			60 000 t/god
						12		60 000 t/god
						13		160 t
242	10 12 06	odbačeni kalupi				13	60 000 t/god	
						15	160 t	
			X					∞
				X				∞
					X			60 000 t/god
						12		60 000 t/god
243	10 12 08	otpad od keramike, cigli, crijepa i građevinskog materijala (nakon termičke obrade)				13	42 000 t	
							13	60 000 t/god
						15		42 000 t
			X					∞
				X				∞
					X			60 000 t/god
244	10 12 10	kruti otpad od obrade dimnih plinova koji nije naveden pod 10 12 09*				12	60 000 t/god	
						13		42 000 t
							13	60 000 t/god
							15	42 000 t
			X					∞
				X				∞
245	10 12 12		X				∞	

		otpad od glaziranja koji nije naveden pod 10 12 11*		X					∞	
						X			60 000 t/god	
							12		60 000 t/god	
							13		160 t	
								13	60 000 t/god	
								15	160 t	
246	10 12 13	mulj od obrade efluenata na mjestu njihova nastanka	X						∞	
				X					∞	
						X				60 000 t/god
							12			60 000 t/god
							13			160 t
									13	60 000 t/god
247	10 12 99	otpad koji nije specificiran na drugi način							15	160 t
			X						∞	
				X						∞
						X				60 000 t/god
							12			60 000 t/god
							13			42 000 t
248	10 13 01	otpadna mješavina pripremljena prije termičke obrade							13	60 000 t/god
									15	42 000 t
			X							∞
				X						∞
						X				60 000 t/god
							12			60 000 t/god
249	10 13 04	otpad od kalciniranja i hidratizacije vapna					13		42 000 t	
								13	60 000 t/god	
							13		60 000 t/god	
								15	42 000 t	
										∞
										∞
250	10 13 06	čestice i prašina (osim pod 10 13 12* i 10 13 13)							15	42 000 t
										∞
						X				60 000 t/god
							12			60 000 t/god
							13			160 t
									13	60 000 t/god
251	10 13 07								15	160 t
			X							∞

			X				∞		
		muljevi i filtarski kolači od obrade plina		X			60 000 t/god		
					12		60 000 t/god		
					13		160 t		
						13	60 000 t/god		
						15	160 t		
252	10 13 10	otpad iz proizvodnje azbestnog cementa, koji nije naveden pod 10 13 09	X				∞		
				X			∞		
					X			60 000 t/god	
						12		60 000 t/god	
							13	42 000 t	
								13	60 000 t/god
253	10 13 11	otpad od kompozitnih materijala na bazi cementa, koji nije naveden pod 10 13 09 i 10 13 10	X				∞		
				X			∞		
					X			60 000 t/god	
						12		60 000 t/god	
							13	42 000 t	
								13	60 000 t/god
254	10 13 13	kruti otpad od obrade plina, koji nije naveden pod 10 13 12*	X				∞		
				X			∞		
					X			60 000 t/god	
						12		60 000 t/god	
							13	42 000 t	
								13	60 000 t/god
255	10 13 14	otpadni beton i betonski mulj					15	42 000 t	
			X					∞	
				X				∞	
					X			60 000 t/god	
						12		60 000 t/god	
							13	42 000 t	
256	10 13 99	otpad koji nije specificiran na drugi način					13	60 000 t/god	
			X					∞	
				X				∞	
					X			60 000 t/god	
						12		60 000 t/god	
							13	42 000 t	
257	11 01 10						13	60 000 t/god	
								15	42 000 t
			X						∞

		muljevi i filtarski kolači, koji nisu navedeni pod 11 01 09*		X					∞	
						X			60 000 t/god	
							12		60 000 t/god	
							13		160 t	
								13	60 000 t/god	
								15	160 t	
258	11 01 12	vodene tekućine za ispiranje koje nisu navedene pod 11 01 11*	X						∞	
				X					∞	
						X				60 000 t/god
							13			160 t
								9		2 500 t/god
									13	60 000 t/god
							15	160 t		
259	11 01 14	otpad od odmašćivanja koji nije naveden pod 11 01 13*	X						∞	
				X					∞	
						X				60 000 t/god
							12			60 000 t/god
								13		160 t
									13	60 000 t/god
							15	160 t		
260	11 01 99	otpad koji nije specificiran na drugi način	X						∞	
				X					∞	
						X				60 000 t/god
							12			60 000 t/god
								13		42 000 t
									13	60 000 t/god
							15	42 000 t		
261	11 02 03	otpad iz proizvodnje anoda za elektrolitičke procese u vodenom medij	X						∞	
				X					∞	
						X				60 000 t/god
							12			60 000 t/god
								13		160 t
									13	60 000 t/god
							15	160 t		
262	11 02 06	otpad iz procesa hidrometalurgije bakra, koji nije naveden pod 11 02 05*	X						∞	
				X					∞	
						X				60 000 t/god
							12			60 000 t/god
								13		160 t
									13	60 000 t/god
							15	160 t		
263	11 02 99		X					∞		

		otpad koji nije specificiran na drugi način		X					∞	
						X				60 000 t/god
							12			60 000 t/god
							13			42 000 t
								13		60 000 t/god
								15		42 000 t
264	11 05 01	tvrdi cink	X						∞	
				X					∞	
					X					60 000 t/god
						X				60 000 t/god
							12			60 000 t/god
							13			42 000 t
									13	60 000 t/god
							15	42 000 t		
265	11 05 02	cinkov pepeo	X						∞	
				X					∞	
						X				60 000 t/god
							12			60 000 t/god
							13			42 000 t
									13	60 000 t/god
										15
266	11 05 99	otpad koji nije specificiran na drugi način	X						∞	
				X					∞	
						X				60 000 t/god
							12			60 000 t/god
							13			42 000 t
									13	60 000 t/god
										15
267	12 01 01	strugotine i opiljci koji sadrže željezo	X						∞	
				X					∞	
					X					60 000 t/god
						X				60 000 t/god
							12			60 000 t/god
							13			42 000 t
									13	60 000 t/god
							15	42 000 t		
268	12 01 02	prašina i čestice koje sadrže željezo	X						∞	
				X					∞	
						X				60 000 t/god
							12			60 000 t/god
							13			42 000 t
									13	60 000 t/god

								15	42 000 t		
269	12 01 03	strugotine i opiljci obojenih metala	X						∞		
				X						∞	
					X						60 000 t/god
						X					60 000 t/god
								12			60 000 t/god
								13			42 000 t
									13		60 000 t/god
							15	42 000 t			
270	12 01 04	prašina i čestice obojenih metala	X						∞		
				X						∞	
						X					60 000 t/god
								12			60 000 t/god
								13			42 000 t
									13		60 000 t/god
										15	42 000 t
271	12 01 05	strugotine plastike	X						∞		
				X						∞	
					X						60 000 t/god
						X					60 000 t/god
								12			60 000 t/god
								13			42 000 t
									13		60 000 t/god
							15	42 000 t			
272	12 01 13	otpad od zavarivanja	X						∞		
				X						∞	
						X					60 000 t/god
								12			60 000 t/god
								13			42 000 t
									13		60 000 t/god
										15	42 000 t
273	12 01 15	muljevi od strojne obrade koji nisu navedeni pod 12 01 14*	X						∞		
				X						∞	
						X					60 000 t/god
								12			60 000 t/god
								13			160 t
									13		60 000 t/god
										15	160 t
274	12 01 17	otpadni materijal od obrade rasprskavanjem koji	X						∞		
				X						∞	
						X					60 000 t/god
								12			60 000 t/god

		nije naveden pod 12 01 16*					13		42 000 t	
								13	60 000 t/god	
								15	42 000 t	
275	12 01 21	istrošena brusna tijela i brusni materijali, koji nisu navedeni pod 12 01 20*	X						∞	
				X					∞	
						X				60 000 t/god
								12		60 000 t/god
								13		42 000 t
									13	60 000 t/god
									15	42 000 t
276	12 01 99	otpad koji nije specificiran na drugi način	X						∞	
				X					∞	
						X				60 000 t/god
								12		60 000 t/god
								13		42 000 t
									13	60 000 t/god
									15	42 000 t
277	15 01 01	papirna i kartonska ambalaža	X						∞	
				X					∞	
					X					60 000 t/god
						X				60 000 t/god
								3		30 000 t/god
								12		60 000 t/god
								13		42 000 t
									13	60 000 t/god
						15	42 000 t			
278	15 01 02	plastična ambalaža	X						∞	
				X					∞	
					X					60 000 t/god
						X				60 000 t/god
								12		60 000 t/god
								13		42 000 t
									13	60 000 t/god
									15	42 000 t
279	15 01 03	drvena ambalaža	X						∞	
				X					∞	
					X					60 000 t/god
						X				60 000 t/god
								3		60 000 t/god
								12		60 000 t/god
								13		42 000 t
									13	60 000 t/god

								15	42 000 t	
280	15 01 04	metalna ambalaža	X						∞	
				X						∞
					X					60 000 t/god
						X				60 000 t/god
							12			60 000 t/god
							13			42 000 t
								13		60 000 t/god
						15	42 000 t			
281	15 01 05	višeslojna (kompozitna) ambalaža	X						∞	
				X						∞
					X					60 000 t/god
						X				60 000 t/god
							12			60 000 t/god
							13			42 000 t
								13		60 000 t/god
						15	42 000 t			
282	15 01 06	miješana ambalaža	X						∞	
				X						∞
					X					60 000 t/god
						X				60 000 t/god
							12			60 000 t/god
							13			42 000 t
								13		60 000 t/god
						15	42 000 t			
283	15 01 07	staklena ambalaža	X						∞	
				X						∞
					X					60 000 t/god
						X				60 000 t/god
							12			60 000 t/god
							13			42 000 t
								13		60 000 t/god
						15	42 000 t			
284	15 01 09	tekstilna ambalaža	X						∞	
				X						∞
					X					60 000 t/god
						X				60 000 t/god
							12			60 000 t/god
							13			42 000 t
								13		60 000 t/god
						15	42 000 t			
285	15 02 03		X						∞	

		apsorbensi, filtarski materijali, tkanine za brisanje i zaštitna odjeća, koji nisu navedeni pod 15 02 02*		X					∞		
					X					60 000 t/god	
						X					60 000 t/god
								12			60 000 t/god
								13			42 000 t
									13		60 000 t/god
									15		42 000 t
286	16 01 03	otpadne gume	X						∞		
				X						∞	
					X						60 000 t/god
						X					60 000 t/god
								3			60 000 t/god
								12			60 000 t/god
								13			42 000 t
									13		60 000 t/god
						15		42 000 t			
287	16 01 06	otpadna vozila koja ne sadrže ni tekućine ni druge opasne komponente	X						∞		
				X						∞	
					X						60 000 t/god
						X					60 000 t/god
								12			60 000 t/god
								13			42 000 t
									13		60 000 t/god
						15		42 000 t			
288	16 01 12	kočne obloge koje nisu navedene pod 16 01 11*	X						∞		
				X						∞	
					X						60 000 t/god
						X					60 000 t/god
								12			60 000 t/god
								13			42 000 t
									13		60 000 t/god
						15		42 000 t			
289	16 01 15	antifriz tekućine koje nisu navedene pod 16 01 14*	X						∞		
				X						∞	
						X					60 000 t/god
								13			160 t
									9		2 500 t/god
									13		60 000 t/god
									15		160 t
290	16 01 16	spremnici za tekući plin	X						∞		
				X						∞	
					X						60 000 t/god

					X			60 000 t/god		
						12		60 000 t/god		
						13		42 000 t		
							13	60 000 t/god		
							15	42 000 t		
291	16 01 17	željezo i legure koje sadrže željezo	X					∞		
				X					∞	
					X					60 000 t/god
						X				60 000 t/god
							12			60 000 t/god
							13			42 000 t
								13		60 000 t/god
									15	42 000 t
292	16 01 18	obojeni metali	X					∞		
				X					∞	
					X					60 000 t/god
						X				60 000 t/god
							12			60 000 t/god
							13			42 000 t
								13		60 000 t/god
									15	42 000 t
293	16 01 19	plastika	X					∞		
				X					∞	
					X					60 000 t/god
						X				60 000 t/god
							12			60 000 t/god
							13			42 000 t
								13		60 000 t/god
									15	42 000 t
294	16 01 20	staklo	X					∞		
				X					∞	
					X					60 000 t/god
						X				60 000 t/god
							12			60 000 t/god
							13			42 000 t
								13		60 000 t/god
									15	42 000 t
295	16 01 22	komponente koje nisu specificirane na drugi način	X					∞		
				X					∞	
					X					60 000 t/god
						X				60 000 t/god
							12			60 000 t/god

						13		42 000 t	
							13	60 000 t/god	
							15	42 000 t	
296	16 01 99	otpad koji nije specificiran na drugi način	X					∞	
				X					∞
					X				60 000 t/god
						X			60 000 t/god
							12		60 000 t/god
							13		42 000 t
								13	60 000 t/god
								15	42 000 t
297	16 02 14	odbačena oprema koja nije navedena pod 16 02 09* do 16 02 13*	X					∞	
				X					∞
					X				60 000 t/god
						X			60 000 t/god
							12		60 000 t/god
							13		42 000 t
								13	60 000 t/god
								15	42 000 t
298	16 02 16	komponente izvađene iz odbačene opreme koje nisu navedene pod 16 02 15*	X					∞	
				X					∞
					X				60 000 t/god
						X			60 000 t/god
							12		60 000 t/god
							13		42 000 t
								13	60 000 t/god
								15	42 000 t
299	16 03 04	anorganski otpad koji nije naveden pod 16 03 03*	X					∞	
				X					∞
					X				60 000 t/god
						X			60 000 t/god
							12		60 000 t/god
							13		42 000 t
								9	2 500 t/god
								13	60 000 t/god
								15	42 000 t
300	16 03 06	organski otpad koji nije naveden pod 16 03 05*	X					∞	
				X					∞
					X				60 000 t/god
						X			60 000 t/god
							12		60 000 t/god
							13		42 000 t

							9	2 500 t/god	
							13	60 000 t/god	
							15	42 000 t	
301	16 05 05	plinovi u posudama pod tlakom koji nisu navedeni pod 16 05 04*	X					∞	
				X				∞	
						X			60 000 t/god
							12		60 000 t/god
							13		42 000 t
								13	60 000 t/god
								15	42 000 t
302	16 05 09	odbačene kemikalije koje nisu navedene pod 16 05 06*, 16 05 07* ili 16 05 08*	X					∞	
				X				∞	
						X			60 000 t/god
							12		60 000 t/god
							13		160 t
								13	60 000 t/god
303	16 06 04	alkalne baterije (osim 16 06 03*)	X					∞	
				X				∞	
						X			60 000 t/god
							12		60 000 t/god
							13		42 000 t
								13	60 000 t/god
								15	42 000 t
304	16 06 05	ostale baterije i akumulatori	X					∞	
				X				∞	
						X			60 000 t/god
						X			60 000 t/god
							12		60 000 t/god
							13		42 000 t
								13	60 000 t/god
								15	42 000 t
305	16 07 99	otpad koji nije specificiran na drugi način	X					∞	
				X				∞	
						X			60 000 t/god
							12		60 000 t/god
							13		42 000 t
								13	60 000 t/god
								15	42 000 t
306	16 08 01	istrošeni katalizatori koji sadrže zlato, srebro, renij, rodij,	X					∞	
				X				∞	
					X				60 000 t/god

		paladij, iridij ili platinu (osim 16 08 07*)				X			60 000 t/god
							12		60 000 t/god
							13		42 000 t
								13	60 000 t/god
								15	42 000 t
307	16 08 03	istrošeni katalizatori koji sadrže prijelazne metale ili spojeve prijelaznih metala, a koji nisu specificirani na drugi način	X						∞
				X					∞
					X				60 000 t/god
						X			60 000 t/god
							12		60 000 t/god
							13		42 000 t
								13	60 000 t/god
					15	42 000 t			
308	16 08 04	istrošeni tekući katalizatori za katalitičko kreiranje (osim 16 08 07*)	X						∞
				X					∞
						X			60 000 t/god
							12		60 000 t/god
							13		160 t
								9	2 500 t/god
								13	60 000 t/god
					15	160 t			
309	16 10 02	vodeni tekući otpad koji nije naveden pod 16 10 01*	X						∞
				X					∞
						X			60 000 t/god
							12		60 000 t/god
							13		160 t
								13	60 000 t/god
					15	160 t			
310	16 10 04	vodeni koncentracije koji nisu navedeni pod 16 10 03*	X						∞
				X					∞
						X			60 000 t/god
							12		60 000 t/god
							13		160 t
								13	60 000 t/god
					15	160 t			
311	16 11 02	obloge i vatrostalni otpad na bazi ugljika, koji potječe iz metalurških procesa i nije naveden pod 16 11 01*	X						∞
				X					∞
					X				60 000 t/god
						X			60 000 t/god
							12		60 000 t/god
							13		42 000 t
								13	60 000 t/god

							15	42 000 t	
312	16 11 04	ostale obloge i vatrostalni otpad iz metalurških procesa, koji nije naveden pod 16 11 03	X					∞	
				X				∞	
					X				60 000 t/god
						X			60 000 t/god
							12		60 000 t/god
							13		42 000 t
								13	60 000 t/god
					15	42 000 t			
313	16 11 06	obloge i vatrostalni otpad iz nemetalurških procesa, koji nije naveden pod 16 11 05*	X					∞	
				X				∞	
					X				60 000 t/god
						X			60 000 t/god
							12		60 000 t/god
							13		42 000 t
								13	60 000 t/god
					15	42 000 t			
314	17 01 01	beton	X					∞	
				X				∞	
					X				60 000 t/god
						X			60 000 t/god
							12		60 000 t/god
							13		42 000 t
								13	60 000 t/god
					15	42 000 t			
315	17 01 02	cigle	X					∞	
				X				∞	
					X				60 000 t/god
						X			60 000 t/god
							12		60 000 t/god
							13		42 000 t
								13	60 000 t/god
					15	42 000 t			
316	17 01 03	crijep/pločice i keramika	X					∞	
				X				∞	
					X				60 000 t/god
						X			60 000 t/god
							12		60 000 t/god
							13		42 000 t
								13	60 000 t/god
					15	42 000 t			
317	17 01 07		X					∞	

		mješavine betona, cigle, crijepa/pločica i keramike koje nisu navedene pod 17 01 06*		X					∞	
						X			60 000 t/god	
							12		60 000 t/god	
							13		42 000 t	
								13	60 000 t/god	
								15	42 000 t	
318	17 02 01	drvo	X						∞	
				X					∞	
					X					60 000 t/god
						X				60 000 t/god
							3			60 000 t/god
							12			60 000 t/god
							13			42 000 t
									13	60 000 t/god
									15	42 000 t
319	17 02 02	staklo	X						∞	
				X					∞	
					X					60 000 t/god
						X				60 000 t/god
							12			60 000 t/god
							13			42 000 t
									13	60 000 t/god
									15	42 000 t
320	17 02 03	plastika	X						∞	
				X					∞	
					X					60 000 t/god
						X				60 000 t/god
							12			60 000 t/god
							13			42 000 t
									13	60 000 t/god
									15	42 000 t
321	17 03 02	mješavine bitumena koje nisu navedene pod 17 03 01*	X						∞	
				X					∞	
						X				60 000 t/god
							12			60 000 t/god
							13			42 000 t
									13	60 000 t/god
									15	42 000 t
322	17 04 01	bakar, bronca, mjed	X						∞	
				X					∞	
					X					60 000 t/god
						X				60 000 t/god

					12		60 000 t/god		
					13		42 000 t		
						13	60 000 t/god		
						15	42 000 t		
323	17 04 02	Aluminij	X				∞		
				X			∞		
					X			60 000 t/god	
						X		60 000 t/god	
							12	60 000 t/god	
							13	42 000 t	
								13	60 000 t/god
								15	42 000 t
324	17 04 03	Olovo	X				∞		
				X			∞		
					X			60 000 t/god	
						X		60 000 t/god	
							12	60 000 t/god	
							13	42 000 t	
								13	60 000 t/god
								15	42 000 t
325	17 04 04	cink	X				∞		
				X			∞		
					X			60 000 t/god	
						X		60 000 t/god	
							12	60 000 t/god	
							13	42 000 t	
								13	60 000 t/god
								15	42 000 t
326	17 04 05	željezo i čelik	X				∞		
				X			∞		
					X			60 000 t/god	
						X		60 000 t/god	
							12	60 000 t/god	
							13	42 000 t	
								13	60 000 t/god
								15	42 000 t
327	17 04 06	kositar	X				∞		
				X			∞		
					X			60 000 t/god	
						X		60 000 t/god	
							12	60 000 t/god	
							13	42 000 t	

							13	60 000 t/god	
							15	42 000 t	
328	17 04 07	Miješani metali	X					∞	
				X					∞
					X				60 000 t/god
						X			60 000 t/god
							12		60 000 t/god
							13		42 000 t
								13	60 000 t/god
									15
329	17 04 11	kabelski vodiči koji nisu navedeni pod 17 04 10*	X					∞	
				X					∞
					X				60 000 t/god
						X			60 000 t/god
							12		60 000 t/god
							13		42 000 t
								13	60 000 t/god
									15
330	17 05 04	zemlja i kamenje koji nisu navedeni pod 17 05 03*	X					∞	
				X					∞
					X				60 000 t/god
						X			60 000 t/god
							12		60 000 t/god
							13		42 000 t
								13	60 000 t/god
									15
331	17 05 06	otpad od jaružanja koji nije naveden pod 17 05 05*	X					∞	
				X					∞
					X				60 000 t/god
						X			60 000 t/god
							12		60 000 t/god
							13		42 000 t
								13	60 000 t/god
									15
332	17 05 08	kamen tučenac za nasipavanje pruge koji nije naveden pod 17 05 07*	X					∞	
				X					∞
					X				60 000 t/god
						X			60 000 t/god
							12		60 000 t/god
							13		42 000 t
								13	60 000 t/god
									15

333	17 06 04	izolacijski materijali koji nisu navedeni pod 17 06 01* i 17 06 03*	X						∞	
				X						∞
					X					60 000 t/god
						X				60 000 t/god
							12			60 000 t/god
							13			42 000 t
								13		60 000 t/god
								15		42 000 t
334	17 08 02	građevinski materijali na bazi gipsa koji nisu navedeni pod 17 08 01*	X						∞	
				X						∞
						X				60 000 t/god
							12			60 000 t/god
							13			42 000 t
								13		60 000 t/god
								15		42 000 t
335	17 09 04	miješani građevinski otpad i otpad od rušenja objekata, koji nije naveden pod 17 09 01*, 17 09 02* i 17 09 03*	X						∞	
				X						∞
					X					60 000 t/god
						X				60 000 t/god
							12			60 000 t/god
							13			42 000 t
								13		60 000 t/god
					15		42 000 t			
336	18 01 01	oštri predmeti (osim 18 01 03*)	X						∞	
				X						∞
						X				60 000 t/god
							12			60 000 t/god
							13			42 000 t
								13		60 000 t/god
								15		42 000 t
337	18 01 02	dijelovi ljudskog tijela i organi, uključujući vrećice krvi i posude gdje se nalazila krv (osim 18 01 03*)	X						∞	
				X						∞
						X				60 000 t/god
							12			60 000 t/god
							13			42 000 t
								13		60 000 t/god
								15		42 000 t
338	18 01 04	otpad čije sakupljanje i odlaganje nije podvrgnuto specijalnim	X						∞	
				X						∞
						X				60 000 t/god
							12			60 000 t/god
							13			42 000 t

		zahtjevima radi prevencije infekcije (npr. rublje, zavoji od gipsa, posteljina, odjeća za jednokratnu primjenu, pelene...)						13	60 000 t/god	
								15	42 000 t	
339	18 01 07	kemikalije koje nisu navedene pod 18 01 06*	X						∞	
				X					∞	
						X				60 000 t/god
							12			60 000 t/god
							13			42 000 t
								13		60 000 t/god
							15	42 000 t		
340	18 01 09	lijekovi koji nisu navedeni pod 18 01 08*	X						∞	
				X					∞	
						X				60 000 t/god
							12			60 000 t/god
							13			42 000 t
								13		60 000 t/god
							15	42 000 t		
341	18 02 01	oštri predmeti (osim 18 02 02*)	X						∞	
				X					∞	
						X				60 000 t/god
							12			60 000 t/god
							13			42 000 t
								13		60 000 t/god
							15	42 000 t		
342	18 02 03	otpad čije sakupljanje i odlaganje ne podliježe specijalnim zahtjevima radi prevencije infekcije	X						∞	
				X					∞	
						X				60 000 t/god
							12			60 000 t/god
							13			42 000 t
								13		60 000 t/god
							15	42 000 t		
343	18 02 06	kemikalije koje nisu navedene pod 18 02 05*	X						∞	
				X					∞	
						X				60 000 t/god
							12			60 000 t/god
							13			42 000 t
								13		60 000 t/god
							15	42 000 t		

344	18 02 08	lijekovi koji nisu navedeni pod 18 02 07*	X						∞		
				X						∞	
						X					60 000 t/god
								12			60 000 t/god
								13			42 000 t
									13		60 000 t/god
									15		42 000 t
345	19 01 02	materijali koji sadrže željezo izdvojeni iz pepela s rešetke ložišta	X						∞		
				X						∞	
						X					60 000 t/god
								12			60 000 t/god
								13			42 000 t
									13		60 000 t/god
									15		42 000 t
346	19 01 12	pepeo i šljaka s rešetke ložišta koji nisu navedeni pod 19 01 11*	X						∞		
				X						∞	
						X					60 000 t/god
								12			60 000 t/god
								13			42 000 t
									13		60 000 t/god
									15		42 000 t
347	19 01 14	lebdeći pepeo koji nije naveden pod 19 01 13*	X						∞		
				X						∞	
						X					60 000 t/god
								12			60 000 t/god
								13			42 000 t
									13		60 000 t/god
									15		42 000 t
348	19 01 16	prašina iz kotlova koja nije navedena pod 19 01 15*	X						∞		
				X						∞	
						X					60 000 t/god
								12			60 000 t/god
								13			42 000 t
									13		60 000 t/god
									15		42 000 t
349	19 01 18	otpad od pirolize koji nije naveden pod 19 01 17*	X						∞		
				X						∞	
						X					60 000 t/god
								12			60 000 t/god
								13			42 000 t
									13		60 000 t/god
									15		42 000 t

350	19 01 19	pijesci nastali pri transportu krutih materijala pomoću tekućine	X						∞		
				X						∞	
						X					60 000 t/god
								12			60 000 t/god
								13			42 000 t
									13		60 000 t/god
									15		42 000 t
351	19 01 99	otpad koji nije specificiran na drugi način	X						∞		
				X						∞	
						X					60 000 t/god
								12			60 000 t/god
								13			42 000 t
									13		60 000 t/god
									15		42 000 t
352	19 02 03	prethodno miješani otpad sastavljen samo od neopasnog otpada	X						∞		
				X						∞	
						X					60 000 t/god
								12			60 000 t/god
								13			42 000 t
									13		60 000 t/god
									15		42 000 t
353	19 02 06	muljevi od fizikalno/kemijske obrade koji nisu navedeni pod 19 02 05*	X						∞		
				X						∞	
						X					60 000 t/god
								12			60 000 t/god
								13			160 t
									13		60 000 t/god
									15		160 t
354	19 02 10	gorivi otpad koji nije naveden pod 19 02 08* i 19 02 09*	X						∞		
				X						∞	
						X					60 000 t/god
								12			60 000 t/god
								13			42 000 t
									13		60 000 t/god
									15		42 000 t
355	19 02 99	otpad koji nije specificiran na drugi način	X						∞		
				X						∞	
						X					60 000 t/god
								12			60 000 t/god
								13			42 000 t
									13		60 000 t/god
									15		42 000 t

356	19 03 05	stabilizirani otpad koji nije naveden pod 19 03 04*	X					∞	
				X				∞	
						X			60 000 t/god
							12		60 000 t/god
							13		42 000 t
								13	60 000 t/god
								15	42 000 t
357	19 03 07	ukrućeni otpad koji nije naveden pod 19 03 06*	X					∞	
				X				∞	
						X			60 000 t/god
							12		60 000 t/god
							13		42 000 t
								13	60 000 t/god
								15	42 000 t
358	19 04 01	vitrificirani otpad	X					∞	
				X				∞	
					X				60 000 t/god
						X			60 000 t/god
							12		60 000 t/god
							13		42 000 t
								13	60 000 t/god
					15	42 000 t			
359	19 04 04	vodeni tekući otpad od vršenja preinaka vitrificiranog otpada	X					∞	
				X				∞	
						X			60 000 t/god
							12		60 000 t/god
							13		160 t
								13	60 000 t/god
								15	160 t
360	19 05 01	nekompostirana frakcija komunalnog i sličnog otpada	X					∞	
				X				∞	
						X			60 000 t/god
							12		60 000 t/god
							13		42 000 t
								13	60 000 t/god
								15	42 000 t
361	19 05 02	nekompostirana frakcija životinjskog i biljnog otpada	X					∞	
				X				∞	
						X			60 000 t/god
							12		60 000 t/god
							13		42 000 t
								13	60 000 t/god

								15	42 000 t	
362	19 05 03	kompost koji nije u skladu sa specifikacijom	X						∞	
				X					∞	
						X				60 000 t/god
							12			60 000 t/god
							13			42 000 t
								13		60 000 t/god
								15		42 000 t
363	19 05 99	otpad koji nije specificiran na drugi način	X						∞	
				X					∞	
						X				60 000 t/god
							12			60 000 t/god
							13			42 000 t
								13		60 000 t/god
								15		42 000 t
364	19 06 03	tekući ostatak od anaerobne obrade komunalnog otpada	X						∞	
				X					∞	
						X				60 000 t/god
							12			60 000 t/god
							13			160 t
								13		60 000 t/god
								15		160 t
365	19 06 04	proizvod digestije od anaerobne obrade komunalnog otpada	X						∞	
				X					∞	
						X				60 000 t/god
							12			60 000 t/god
							13			160 t
								13		60 000 t/god
								15		160 t
366	19 06 05	tekućina od anaerobne obrade životinjskog i biljnog otpada	X						∞	
				X					∞	
						X				60 000 t/god
							12			60 000 t/god
							13			160 t
								13		60 000 t/god
								15		160 t
367	19 06 06	proizvod digestije od anaerobne obrade životinjskog i biljnog otpada	X						∞	
				X					∞	
						X				60 000 t/god
							12			60 000 t/god
							13			160 t
								13		60 000 t/god

								15	160 t	
368	19 06 99	otpad koji nije specificiran na drugi način	X						∞	
				X					∞	
						X				60 000 t/god
							12			60 000 t/god
							13			42 000 t
								13		60 000 t/god
								15		42 000 t
369	19 07 03	procjedne vode s odlagališta otpada koje nisu navedene pod 19 07 02*	X						∞	
				X					∞	
						X				60 000 t/god
							13			60 000 t/god
								9		2 500 t/god
								13		60 000 t/god
								15		160 t
370	19 08 01	ostaci na sitima i grabljama	X						∞	
				X					∞	
						X				60 000 t/god
							12			60 000 t/god
							13			42 000 t
								13		60 000 t/god
								15		42 000 t
371	19 08 02	otpad iz pjeskolova	X						∞	
				X					∞	
						X				60 000 t/god
							12			60 000 t/god
							13			160 t
								9		2 500 t/god
								13		60 000 t/god
					15		160 t			
372	19 08 05	muljevi od obrade urbanih otpadnih voda	X						∞	
				X					∞	
						X				60 000 t/god
							12			60 000 t/god
							13			160 t
								9		2 500 t/god
								13		60 000 t/god
					15		160 t			
373	19 08 09	mješavine masti i ulja iz separatora ulje/voda, koje	X						∞	
				X					∞	
						X				60 000 t/god
							13			160 t

		sadrže samo jestivo ulje i masnoće					9	2 500 t/god	
							13	60 000 t/god	
							15	160 t	
374	19 08 12	muljevi iz biološke obrade industrijskih otpadnih voda, koji nisu navedeni pod 19 08 11*	X					∞	
				X				∞	
						X			60 000 t/god
							12		60 000 t/god
							13		160 t
								9	2 500 t/god
								13	60 000 t/god
						15	160 t		
375	19 08 14	muljevi iz ostalih obrada industrijskih otpadnih voda, koji nisu navedeni pod 19 08 13*	X					∞	
				X				∞	
						X			60 000 t/god
							12		60 000 t/god
							13		160 t
								9	2 500 t/god
								13	60 000 t/god
						15	160 t		
376	19 08 99	otpad koji nije specificiran na drugi način	X					∞	
				X				∞	
						X			60 000 t/god
							12		60 000 t/god
							13		42 000 t
								9	2 500 t/god
								13	60 000 t/god
						15	42 000 t		
377	19 09 01	kruti otpad od primarne filtracije i prosijavanja	X					∞	
				X				∞	
						X			60 000 t/god
							12		60 000 t/god
							13		42 000 t
								13	60 000 t/god
								15	42 000 t
378	19 09 02	muljevi od bistrenja voda	X					∞	
				X				∞	
						X			60 000 t/god
							12		60 000 t/god
							13		160 t
								13	60 000 t/god
						15	160 t		
379	19 09 03		X					∞	

			X				∞	
		muljevi od dekarbonizacije		X			60 000 t/god	
					12		60 000 t/god	
					13		160 t	
						13	60 000 t/god	
						15	160 t	
380	19 09 04	istrošeni aktivni ugljen	X				∞	
			X				∞	
					X			60 000 t/god
						12		60 000 t/god
						13		42 000 t
							13	60 000 t/god
								15
381	19 09 05	zasićene ili istrošene smole od ionske izmjene	X				∞	
			X				∞	
					X			60 000 t/god
						12		60 000 t/god
						13		42 000 t
							13	60 000 t/god
								15
382	19 09 06	otopine i muljevi od regeneracije ionskih izmjenjivača	X				∞	
			X				∞	
					X			60 000 t/god
						12		60 000 t/god
						13		160 t
							13	60 000 t/god
								15
383	19 09 99	otpad koji nije specificiran na drugi način	X				∞	
			X				∞	
					X			60 000 t/god
						12		60 000 t/god
						13		42 000 t
							13	60 000 t/god
								15
384	19 10 01	otpad od željeza i čelika	X				∞	
			X				∞	
					X			60 000 t/god
						12		60 000 t/god
						13		42 000 t
							13	60 000 t/god
								15
385	19 10 02		X				∞	

			X				∞	
		otpad od obojenih metala		X			60 000 t/god	
					12		60 000 t/god	
					13		42 000 t	
						13	60 000 t/god	
						15	42 000 t	
386	19 10 04	pahuljasta frakcija i prašina, koja nije navedena pod 19 10 03*	X				∞	
			X				∞	
					X			60 000 t/god
						12		60 000 t/god
						13		42 000 t
							13	60 000 t/god
387	19 10 06	ostale frakcije koje nisu navedene pod 19 10 05*	X				∞	
			X				∞	
					X			60 000 t/god
						12		60 000 t/god
						13		42 000 t
							13	60 000 t/god
388	19 11 06	muljevi od obrade efluenata na mjestu njihova nastanka, koji nisu navedeni pod 19 11 05*	X				∞	
			X				∞	
					X			60 000 t/god
						12		60 000 t/god
						13		160 t
							13	60 000 t/god
389	19 11 99	otpad koji nije specificiran na drugi način	X				∞	
			X				∞	
					X			60 000 t/god
						12		60 000 t/god
						13		42 000 t
							13	60 000 t/god
390	19 12 01	papir i karton	X				∞	
			X				∞	
					X			60 000 t/god
						3		30 000 t/god
						12		60 000 t/god
						13		42 000 t
							13	60 000 t/god
							15	42 000 t

391	19 12 02	željezo i legure koje sadrže željezo	X						∞		
				X						∞	
					X						60 000 t/god
						X					60 000 t/god
								12			60 000 t/god
								13			42 000 t
									13		60 000 t/god
									15		42 000 t
392	19 12 03	obojeni metali	X						∞		
				X						∞	
					X						60 000 t/god
						X					60 000 t/god
								12			60 000 t/god
								13			42 000 t
									13		60 000 t/god
									15		42 000 t
393	19 12 04	plastika i guma	X						∞		
				X						∞	
					X						60 000 t/god
						X					60 000 t/god
								12			60 000 t/god
								13			42 000 t
									13		60 000 t/god
									15		42 000 t
394	19 12 05	staklo	X						∞		
				X						∞	
						X					60 000 t/god
								12			60 000 t/god
								13			42 000 t
									13		60 000 t/god
									15		42 000 t
			395	19 12 07	drvo koje nije navedeno pod 19 12 06*	X					
	X									∞	
		X									60 000 t/god
						X					60 000 t/god
								3			60 000 t/god
								12			60 000 t/god
								13			42 000 t
									13		60 000 t/god
396	19 12 08	tekstili	X						∞		
				X						∞	

				X			60 000 t/god	
					X		60 000 t/god	
						12	60 000 t/god	
						13	42 000 t	
						13	60 000 t/god	
						15	42 000 t	
397	19 12 09	minerali (npr. pijesak, kamenje)	X				∞	
				X			∞	
					X			60 000 t/god
						X		60 000 t/god
							12	60 000 t/god
							13	42 000 t
								13
						15	42 000 t	
398	19 12 10	gorivi otpad (gorivo dobiveno iz otpada)	X				∞	
				X			∞	
						X		60 000 t/god
							12	60 000 t/god
							13	42 000 t
								13
						15	42 000 t	
399	19 12 12	ostali otpad (uključujući mješavine materijala) od mehaničke obrade otpada, koji nije naveden pod 19 12 11*	X				∞	
				X			∞	
						X		60 000 t/god
							12	60 000 t/god
							13	42 000 t
								13
						15	42 000 t	
400	19 13 02	kruti otpad nastao pri sanaciji tla koji nije naveden pod 19 13 01*	X				∞	
				X			∞	
						X		60 000 t/god
							12	60 000 t/god
							13	42 000 t
								13
						15	42 000 t	
401	19 13 04	muljevi nastali pri sanaciji tla koji nisu navedeni pod 19 13 03*	X				∞	
				X			∞	
						X		60 000 t/god
							12	60 000 t/god
							13	160 t
					13	60 000 t/god		

								15	160 t	
402	19 13 06	muljevi nastali pri sanaciji podzemnih voda koji nisu navedeni pod 19 13 05*	X						∞	
				X					∞	
						X				60 000 t/god
							12			60 000 t/god
							13			160 t
								13		60 000 t/god
								15		160 t
403	19 13 08	vodeni tekući otpad i vodeni koncentracije nastali pri sanaciji podzemnih voda, koji nisu navedeni pod 19 13 07*	X						∞	
				X					∞	
						X				60 000 t/god
							12			60 000 t/god
							13			160 t
								13		60 000 t/god
								15		160 t
404	20 01 01	papir i karton	X						∞	
				X					∞	
					X					60 000 t/god
						X				60 000 t/god
							3			30 000 t/god
							12			60 000 t/god
							13			42 000 t
								13		60 000 t/god
					15		42 000 t			
405	20 01 02	staklo	X						∞	
				X					∞	
					X					60 000 t/god
						X				60 000 t/god
							12			60 000 t/god
							13			42 000 t
								13		60 000 t/god
								15		42 000 t
406	20 01 08	biorazgradivi otpad iz kuhinja i kantina	X						∞	
				X					∞	
						X				60 000 t/god
							12			60 000 t/god
							13			42 000 t
								9		2 500 t/god
								13		60 000 t/god
								15		42 000 t
407	20 01 10	odjeća	X						∞	
				X					∞	

				X			60 000 t/god
					X		60 000 t/god
						12	60 000 t/god
						13	42 000 t
						13	60 000 t/god
						15	42 000 t
408	20 01 11	tekstili	X				∞
				X			∞
					X		60 000 t
						X	60 000 t/god
						12	60 000 t/god
						13	42 000 t
							13
					15	42 000 t	
409	20 01 25	jestiva ulja i masti	X				∞
				X			∞
						X	60 000 t/god
						12	60 000 t/god
						13	160 t
							13
					15	160 t	
410	20 01 28	boje, tinte, ljepila i smole, koje nisu navedene pod 20 01 27*	X				∞
				X			∞
						X	60 000 t/god
						12	60 000 t/god
						13	160 t
							13
					15	160 t	
411	20 01 30	deterdženti koji nisu navedeni pod 20 01 29*	X				∞
				X			∞
						X	60 000 t/god
						12	60 000 t/god
						13	160 t
							13
					15	160 t	
412	20 01 32	lijekovi koji nisu navedeni pod 20 01 31*	X				∞
				X			∞
						X	60 000 t/god
						12	60 000 t/god
						13	160 t
							13
					15	160 t	

413	20 01 34	baterije i akumulatori, koji nisu navedeni pod 20 01 33*	X						∞		
				X						∞	
					X						60 000 t/god
						X					60 000 t/god
								12			60 000 t/god
								13			42 000 t
									13		60 000 t/god
									15		42 000 t
414	20 01 36	odbačena električna i elektronička oprema, koja nije navedena pod 20 01 21*, 20 01 23* i 20 01 35*	X						∞		
				X						∞	
					X						60 000 t/god
						X					60 000 t/god
								12			60 000 t/god
								13			42 000 t
									13		60 000 t/god
									15		42 000 t
415	20 01 38	drvo koje nije navedeno pod 20 01 37*	X						∞		
				X						∞	
					X						60 000 t/god
						X					60 000 t/god
								3			60 000 t/god
								12			60 000 t/god
								13			42 000 t
									13		60 000 t/god
416	20 01 39	plastika	X						∞		
				X						∞	
					X						60 000 t/god
						X					60 000 t/god
								12			60 000 t/god
								13			42 000 t
									13		60 000 t/god
									15		42 000 t
417	20 01 40	metali	X						∞		
				X						∞	
					X						60 000 t/god
						X					60 000 t/god
								12			60 000 t/god
								13			42 000 t
									13		60 000 t/god
									15		42 000 t
418	20 01 41		X					∞			

			X				∞		
		otpad od čišćenja dimnjaka		X			60 000 t/god		
					12		60 000 t		
					13		42 000 t		
						13	60 000 t/god		
						15	42 000 t		
419	20 01 99	ostali sastojci komunalnog otpada koji nisu specificirani na drugi način	X				∞		
				X			∞		
					X			60 000 t/god	
						X		60 000 t/god	
							12	60 000 t/god	
							13	42 000 t	
								13	60 000 t/god
						15	42 000 t		
420	20 02 01	biorazgradivi otpad	X				∞		
				X			∞		
					X			60 000 t/god	
							12	60 000 t/god	
							13	42 000 t	
								13	60 000 t/god
								15	42 000 t
421	20 02 02	zemlja i kamenje	X				∞		
				X			∞		
					X			60 000 t/god	
						X		60 000 t/god	
							12	60 000 t/god	
							13	42 000 t	
								13	60 000 t/god
								15	42 000 t
422	20 02 03	ostali otpad koji nije biorazgradiv	X				∞		
				X			∞		
					X			60 000 t/god	
							12	60 000 t/god	
							13	42 000 t	
								13	60 000 t/god
								15	42 000 t
423	20 03 01	miješani komunalni otpad	X				∞		
				X			∞		
					X			35 000 t/god	
							12	35 000 t/god	
							13	35 000 t	
								13	35 000 t/god

							15	35 000 t	
424	20 03 02	otpad s tržnica	X					∞	
				X				∞	
						X			60 000 t/god
							12		60 000 t/god
							13		42 000 t
								13	60 000 t/god
								15	42 000 t
425	20 03 03	ostaci od čišćenja ulica	X					∞	
				X				∞	
						X			60 000 t/god
							12		60 000 t/god
							13		42 000 t
								13	60 000 t/god
								15	42 000 t
426	20 03 04	muljevi iz septičkih jama	X					∞	
				X				∞	
						X			60 000 t/god
							12		60 000 t/god
							13		160 t
								13	60 000 t/god
								15	160 t
427	20 03 06	otpad nastao čišćenjem kanalizacije	X					∞	
				X				∞	
						X			60 000 t/god
							12		60 000 t/god
							13		160 t
								13	60 000 t/god
								15	160 t
428	20 03 07	glomazni otpad	X					∞	
				X				∞	
					X				60 000 t/god
						X			60 000 t/god
							12		60 000 t/god
							13		42 000 t
								13	60 000 t/god
429	20 03 99	komunalni otpad koji nije specificiran na drugi način	X					∞	
				X				∞	
					X				60 000 t/god
						X			60 000 t/god
							12		60 000 t/god

18.	02 01 01	muljevi od pranja i čišćenja	160
19.	02 01 03	otpadna biljna tkiva	42 000
20.	02 01 04	otpadna plastika (isključujući ambalažu)	42 000
21.	02 01 07	otpad iz šumarstva	42 000
22.	02 01 09	otpad od kemikalija koje se koriste u poljoprivredi, koji nije naveden pod 02 01 08*	160
23.	02 01 10	otpadni metal	42 000
24.	02 01 99	otpad koji nije specificiran na drugi način	42 000
25.	02 02 01	muljevi od ispiranja i čišćenja	160
26.	02 02 03	materijali neprikladni za potrošnju ili preradu	42 000
27.	02 02 04	muljevi od obrade efluenata na mjestu njihova nastanka	160
28.	02 02 99	otpad koji nije specificiran na drugi način	42 000
29.	02 03 01	muljevi od pranja, čišćenja, guljenja, centrifugiranja i separacije	160
30.	02 03 02	otpad od sredstava za konzerviranje	160
31.	02 03 03	otpad od ekstrakcije otapalom	160
32.	02 03 04	materijali neprikladni za potrošnju ili preradu	160
33.	02 03 05	muljevi od obrade efluenata na mjestu njihova nastanka	160
34.	02 03 99	otpad koji nije specificiran na drugi način	160
35.	02 04 01	otpad od čišćenja i pranja šećerne repe	42 000
36.	02 04 02	kalcijev karbonat koji nije u skladu sa specifikacijom	42 000
37.	02 04 03	muljevi od obrade efluenata na mjestu njihova nastanka	160
38.	02 04 99	otpad koji nije specificiran na drugi način	42 000
39.	02 05 01	materijali neprikladni za potrošnju ili preradu	42 000
40.	02 05 02	muljevi od obrade efluenata na mjestu njihova nastanka	160
41.	02 05 99	otpad koji nije specificiran na drugi način	42 000

42.	02 06 01	materijali neprikladni za potrošnju ili preradu	42 000
43.	02 06 02	otpad od sredstava za konzerviranje	42 000
44.	02 06 03	muljevi od obrade efluenata na mjestu njihova nastanka	160
45.	02 06 99	otpad koji nije specificiran na drugi način	42 000
46.	02 07 01	otpad od pranja, čišćenja i mehaničkog usitnjavanja sirovina	42 000
47.	02 07 02	otpad od destilacije alkohola	160
48.	02 07 03	otpad od kemijske obrade	160
49.	02 07 04	materijali neprikladni za potrošnju ili preradu	42 000
50.	02 07 05	muljevi od obrade efluenata na mjestu njihova nastanka	160
51.	02 07 99	otpad koji nije specificiran na drugi način	42 000
52.	03 01 01	otpadna kora i pluto	42 000
53.	03 01 05	piljevina, strugotine, otpaci od rezanja drva, drvo, iverica i furnir, koji nisu navedeni pod 03 01 04*	42 000
54.	03 01 99	otpad koji nije specificiran na drugi način	42 000
55.	03 02 99	sredstva za zaštitu drveta koja nisu specificirana na drugi način	160
56.	03 03 01	otpadna kora i otpaci drveta	42 000
57.	03 03 02	muljevi od obrade sulfitnih lugova (od uporabe komponenti iz tekućine za kuhanje)	160
58.	03 03 05	muljevi od obezbojenja koji nastaju pri recikliranju papira	160
59.	03 03 07	mehanički izdvojeni škart od prerade otpadnog papira i kartona	42 000
60.	03 03 08	otpad od sortiranja papira i kartona namijenjenog za recikliranje	42 000
61.	03 03 09	otpadni vapneni mulj	160
62.	03 03 10	otpadna vlakna i muljevi od vlakana, punila i prevlake, koji nastaju pri mehaničkoj separaciji	42 000
63.	03 03 11	muljevi od obrade efluenata na mjestu njihova nastanka, koji nisu navedeni pod 03 03 10	160
64.	03 03 99	otpad koji nije specificiran na drugi način	42 000

65.	04 01 01	otpad od uklanjanja potkožnog tkiva i razlaganja vapnom	160
66.	04 01 02	otpad od obrade vapnom sirove kože	160
67.	04 01 04	tekućine od štavljenja koje sadrže krom	160
68.	04 01 05	tekućine od štavljenja koje ne sadrže krom	160
69.	04 01 06	muljevi, posebno od obrade efluenata na mjestu njihova nastanka, koji sadrže krom	160
70.	04 01 07	muljevi, posebno od obrade efluenata na mjestu njihova nastanka, koji ne sadrže krom	160
71.	04 01 08	otpadna štavljena koža (plava platna, strugotine, otpaci od rezanja, prah od poliranja) koja sadrži krom	42 000
72.	04 01 09	otpad od površinske i završne obrade	42 000
73.	04 01 99	otpad koji nije specificiran na drugi način	42 000
74.	04 02 09	otpad od mješovitih (kompozitnih) materijala (impregnirani tekstil, elastomeri, plastomeri)	42 000
75.	04 02 10	organske tvari iz prirodnih proizvoda (npr. mast, vosak)	42 000
76.	04 02 15	otpad od završne obrade koji nije naveden pod 04 02 14*	42 000
77.	04 02 17	sredstva za bojenje i pigmenti, koji nisu navedeni pod 04 02 16*	160
78.	04 02 20	muljevi od obrade efluenata na mjestu njihova nastanka, koji nisu navedeni pod 04 02 19*	160
79.	04 02 21	otpad od neprerađenih tekstilnih vlakana	42 000
80.	04 02 22	otpad od prerađenih tekstilnih vlakana	42 000
81.	04 02 99	otpad koji nije specificiran na drugi način	42 000
82.	05 01 10	muljevi od obrade efluenata na mjestu njihova nastanka, koji nisu navedeni pod 05 01 09*	160
83.	05 01 13	muljevi od napojne vode za kotlove	160
84.	05 01 14	otpad iz rashladnih stupova	160
85.	05 01 16	otpad koji sadrži sumpor iz procesa odsumporavanja nafte	42 000

86.	05 01 17	bitumen	42 000
87.	05 01 99	otpad koji nije specificiran na drugi način	42 000
88.	05 06 04	otpad iz rashladnih stupova	160
89.	05 06 99	otpad koji nije specificiran na drugi način	42 000
90.	05 07 02	otpad koji sadrži sumpor	42 000
91.	05 07 99	otpad koji nije specificiran na drugi način	42 000
92.	06 01 99	otpad koji nije specificiran na drugi način	42 000
93.	06 02 99	Otpad koji nije specificiran na drugi način	42 000
94.	06 03 14	krute soli i otopine koje nisu navedene u 06 03 11* i 06 03 13*	160
95.	06 03 16	metalni oksidi koji nisu navedeni u 06 03 15*	42 000
96.	06 03 99	otpad koji nije specificiran na drugi način	42 000
97.	06 04 99	otpad koji nije specificiran na drugi način	42 000
98.	06 05 03	muljevi od obrade efluenata na mjestu njihova nastanka, koji nisu navedeni u 06 05 02*	160
99.	06 06 03	otpad koji sadrži sulfide i koji nije naveden u 06 06 02*	42 000
100.	06 06 99	otpad koji nije specificiran na drugi način	42 000
101.	06 07 99	otpad koji nije specificiran na drugi način	42 000
102.	06 08 99	otpad koji nije specificiran na drugi način	42 000
103.	06 09 02	šljaka koja sadrži fosfor	42 000
104.	06 09 04	otpad iz kemijskih procesa na bazi kalcija, koji nije naveden u 06 09 03*	42 000
105.	06 09 99	otpad koji nije specificiran na drugi način	42 000
106.	06 10 99	otpad koji nije specificiran na drugi način	42 000
107.	06 11 01	otpad iz kemijskih procesa na bazi kalcija iz proizvodnje titan-dioksida	42 000

108.	06 11 99	otpad koji nije specificiran na drugi način	42 000
109.	06 13 03	ugljeno crnilo	42 000
110.	06 13 99	otpad koji nije specificiran na drugi način	42 000
111.	07 01 12	muljevi od obrade efluenata na mjestu njihova nastanka, koji nisu navedeni pod 07 01 11*	160
112.	07 01 99	otpad koji nije specificiran na drugi način	42 000
113.	07 02 12	muljevi od obrade efluenata na mjestu njihova nastanka, koji nisu navedeni pod 07 02 11	160
114.	07 02 13	otpadna plastika	42 000
115.	07 02 15	otpad od aditiva koji nije naveden pod 07 02 14*	42 000
116.	07 02 17	otpad koji sadrži silikone, osim onih koju su navedeni pod 07 02 16*	42 000
117.	07 02 99	otpad koji nije specificiran na drugi način	42 000
118.	07 03 12	muljevi od pročišćavanja efluenata na mjestu njihova nastanka, koji nisu navedeni pod 07 03 11	42 000
119.	07 03 99	otpad koji nije specificiran na drugi način	42 000
120.	07 04 12	muljevi od pročišćavanja efluenata na mjestu njihova nastanka, koji nisu navedeni pod 07 04 11	160
121.	07 04 99	otpad koji nije specificiran na drugi način	42 000
122.	07 05 12	muljevi od pročišćavanja efluenata na mjestu njihova nastanka koji nisu navedeni pod 07 05 11	160
123.	07 05 14	kruti otpad koji nije naveden pod 07 05 13*	42 000
124.	07 05 99	otpad koji nije specificiran na drugi način	42 000
125.	07 06 12	muljevi od pročišćavanja efluenata na mjestu njihova nastanka koji nisu navedeni pod 07 06 11	160
126.	07 06 99	otpad koji nije specificiran na drugi način	42 000
127.	07 07 12	muljevi od pročišćavanja efluenata na mjestu njihova nastanka koji nisu navedeni pod 07 06 11	160

128.	07 07 99	otpad koji nije specificiran na drugi način	42 000
129.	08 01 12	otpadne boje i lakovi koji nisu navedeni pod 08 01 11*	160
130.	08 01 14	muljevi od boja ili lakova koji nisu navedeni pod 08 01 13*	160
131.	08 01 16	vodeni muljevi koji sadrže boje ili lakove koji nisu navedeni pod 08 01 15*	160
132.	08 01 18	otpad od uklanjanja boja ili lakova koji nije naveden pod 08 01 17*	160
133.	08 01 20	vodene suspenzije koje sadrže boje ili lakove, a koje nisu navedene pod 08 01 19*	160
134.	08 01 99	otpad koji nije specificiran na drugi način	42 000
135.	08 02 01	otpadni prahovi za prevlake	42 000
136.	08 02 02	vodeni muljevi koji sadrže keramičke materijale	160
137.	08 02 03	vodene suspenzije koje sadrže keramičke materijale	160
138.	08 02 99	otpad koji nije specificiran na drugi način	42 000
139.	08 03 07	vodeni muljevi koji sadrže tinte	160
140.	08 03 08	vodeni tekući otpad koji sadrže tinte	160
141.	08 03 13	otpadne tinte koje nisu navedene pod 08 03 12*	160
142.	08 03 15	muljevi od tiskarskih boja koji nisu navedeni pod 08 03 14*	160
143.	08 03 18	otpadni tiskarski toneri koji nisu navedeni pod 08 03 17*	160
144.	08 03 99	otpad koji nije specificiran na drugi način	42 000
145.	08 04 10	otpadna ljepila i sredstva za brtvljenje, koja nisu navedena pod 08 04 09*	160
146.	08 04 12	muljevi od ljepila i sredstava za brtvljenje koji nisu navedeni pod 08 04 11*	160
147.	08 04 14	vodeni muljevi koji sadrže ljepila ili sredstva za brtvljenje, a koji nisu navedeni pod 08 04 13*	160

148.	08 04 16	vodeni tekući otpad koji sadrži ljepila ili sredstva za brtvljenje koji nije naveden pod 08 04 15*	160
149.	08 04 99	otpad koji nije specificiran na drugi način	42 000
150.	09 01 07	fotografski film i papir, koji sadrže srebro ili spojeve srebra	42 000
151.	09 01 08	fotografski film i papir, koji ne sadrže srebro ili spojeve srebra	42 000
152.	09 01 10	fotografski aparati za jednokratnu uporabu koji ne sadrže baterije	42 000
153.	09 01 12	fotografski aparati za jednokratnu uporabu koji sadrže baterije, a koji nisu navedeni pod 09 01 11*	42 000
154.	09 01 99	otpad koji nije specificiran na drugi način	42 000
155.	10 01 01	taložni pepeo, šljaka i prašina iz kotla (osim prašine iz kotla navedene pod 10 01 04*)	42 000
156.	10 01 02	lebdeći pepeo od izgaranja ugljena	42 000
157.	10 01 03	lebdeći pepeo od izgaranja treseta i neobrađenog drveta	42 000
158.	10 01 05	kruti reakcijski otpad na bazi kalcija, koji nastaje pri odsumporavanju dimnih plinova	42 000
159.	10 01 07	muljeviti reakcijski otpad na bazi kalcija, koji nastaje pri odsumporavanju dimnih plinova	160
160.	10 01 15	pepeo s rešetke ložišta, talog i prašina iz kotla od suspaljivanja, koji nisu navedeni pod 10 01 14*	42 000
161.	10 01 17	lebdeći pepeo od suspaljivanja koji nije naveden pod 10 01 16*	42 000
162.	10 01 19	otpad od pročišćavanja plinova koji nije naveden pod 10 01 05, 10 01 07 i 10 01 18*	42 000
163.	10 01 21	muljevi od obrade efluenta na mjestu njihova nastanka, koji nisu navedeni pod 10 01 20*	160
164.	10 01 23	vodeni muljevi od čišćenja kotla koji nisu navedeni pod 10 01 22*	160
165.	10 01 24	pijesak nastao pri transportu krutih materijala pomoću tekućin	42 000

166.	10 01 25	otpad od skladištenja i pripreme goriva u elektranama koje rade na ugljen	42 000
167.	10 01 26	otpad od obrade rashladne vode	160
168.	10 01 99	otpad koji nije specificiran na drugi način	42 000
169.	10 02 01	otpad od prerade šljake	42 000
170.	10 02 02	neprerađena šljaka	42 000
171.	10 02 08	kruti otpad od obrade plinova koji nije naveden pod 10 02 07*	42 000
172.	10 02 10	ogorine	42 000
173.	10 02 12	otpad od obrade rashladnih voda koji nije naveden pod 10 02 11*	160
174.	10 02 14	muljevi i filtarski kolači od obrade plina, koji nisu navedeni pod 10 02 13*	160
175.	10 02 15	ostali muljevi i filtarski kolači	160
176.	10 02 99	otpad koji nije specificiran na drugi način	42 000
177.	10 03 02	istrošene anode	42 000
178.	10 03 05	Šljaka iz primarne proizvodnje	42 000
179.	10 03 16	plutajuća pjena/šljaka koja nije navedena pod 10 03 15*	160
180.	10 03 18	otpad iz proizvodnje anoda, koji sadrži ugljik i koji nije naveden pod 10 03 17*	42 000
181.	10 03 20	prašina iz dimnih plinova koja nije navedena pod 10 03 19	42 000
182.	10 03 22	ostale čestice i prašina (uključujući prašinu iz kugličnog mlina) koje nisu navedene pod 10 03 21*	42 000
183.	10 03 24	kruti otpad od obrade plina, koji nije naveden pod 10 03 23*	42 000
184.	10 03 26	muljevi i filtarski kolači od obrade plina koji nisu navedeni pod 10 03 25	160
185.	10 03 28	otpad od obrade rashladne vode koji nije naveden pod 10 03 27*	160

186.	10 03 30	otpad od obrade šljake koja sadrži soli i obrade crne šljake, a koji nije naveden pod 10 03 29*	42 000
187.	10 03 99	otpad koji nije specificiran na drugi način	42 000
188.	10 04 10	otpad od obrade rashladne vode koji nije naveden pod 10 04 09*	160
189.	10 04 99	otpad koji nije specificiran na drugi način	42 000
190.	10 05 01	šljaka iz primarne i sekundarne proizvodnje	42 000
191.	10 05 04	ostale čestice i prašina	42 000
192.	10 05 09	otpad od obrade rashladne vode koji nije naveden pod 10 05 08*	160
193.	10 05 11	šljaka i plutajuća nečista pjena koje nisu navedene pod 10 05 10*	160
194.	10 05 99	otpad koji nije specificiran na drugi način	42 000
195.	10 06 01	šljaka iz primarne i sekundarne proizvodnje	42 000
196.	10 06 02	šljaka i plutajuća nečista pjena iz primarne i sekundarne proizvodnje	160
197.	10 06 04	ostale čestice i prašina	42 000
198.	10 06 10	otpad od obrade rashladne vode koji nije naveden pod 10 06 09*	160
199.	10 06 99	otpad koji nije specificiran na drugi način	42 000
200.	10 07 01	šljaka iz primarne i sekundarne proizvodnje	42 000
201.	10 07 02	šljaka i plutajuća nečista pjena iz primarne i sekundarne proizvodnje	160
202.	10 07 03	kruti otpad od obrade plina	42 000
203.	10 07 04	ostale čestice i prašina	42 000
204.	10 07 05	muljevi i filtarski kolači od obrade plina	160
205.	10 07 08	otpad od obrade rashladne vode koji nije naveden pod 10 07 07*	160

206.	10 07 99	otpad koji nije specificiran na drugi način	42 000
207.	10 08 11	šljaka i plutajuća nečista pjena koje nisu navedene pod 10 08 10*	160
208.	10 08 13	otpad iz proizvodnje anoda koji sadrži ugljik i koji nije naveden pod 10 08 12*	42 000
209.	10 08 14	otpadne anode	42 000
210.	10 08 16	prašina iz dimnih plinova koja nije navedena pod 10 08 15*	42 000
211.	10 08 18	muljevi i filtarski kolači od obrade dimnih plinova, koji nisu navedeni pod 10 08 17*	160
212.	10 08 20	otpad od obrade rashladne vode koji nije naveden pod 10 08 19*	160
213.	10 08 99	otpad koji nije specificiran na drugi način	42 000
214.	10 09 03	šljaka iz visoke peći	42 000
215.	10 09 06	nekorištene ljevačke jezgre i kalupi, koji nisu navedeni pod 10 09 05*	42 000
216.	10 09 08	korištene ljevačke jezgre i kalupi, koji nisu navedeni pod 10 09 07*	42 000
217.	10 09 10	prašina iz dimnih plinova koja nije navedena pod 10 09 09*	42 000
218.	10 09 12	ostale čestice koje nisu navedene pod 10 09 11*	42 000
219.	10 09 14	otpadna veziva koja nisu navedena pod 10 09 13*	42 000
220.	10 09 16	otpadna sredstva za otkrivanje pukotina koja nisu navedena pod 10 09 15*	160
221.	10 09 99	otpad koji nije specificiran na drugi način	42 000
222.	10 10 03	šljaka iz visoke peći	42 000
223.	10 10 06	nekorištene ljevačke jezgre i kalupi, koji nisu navedeni pod 10 10 05*	42 000
224.	10 10 08	korištene ljevačke jezgre i kalupi, koji nisu navedeni pod 10 10 07*	42 000

225.	10 10 10	prašina iz dimnih plinova koja nije navedena pod 10 10 09*	42 000
226.	10 10 12	ostale čestice koje nisu navedene pod 10 10 11*	42 000
227.	10 10 14	otpadna veziva koja nisu navedena pod 10 10 13*	42 000
228.	10 10 16	otpadna sredstva za otkrivanje pukotina koja nisu navedena pod 10 10 15*	160
229.	10 10 99	otpad koji nije specificiran na drugi način	42 000
230.	10 11 03	otpadni vlaknasti materijali na bazi stakla	42 000
231.	10 11 05	čestice i prašina	42 000
232.	10 11 10	otpad od pripreme mješavine prije termička obrade, koji nije naveden pod 10 11 09*	42 000
233.	10 11 12	otpadno staklo koje nije navedeno pod 10 11 11*	42 000
234.	10 11 14	mulj od poliranja i brušenja stakla koji nije naveden pod 10 11 13*	160
235.	10 11 16	kruti otpad od obrade dimnih plinova koji nije naveden pod 10 11 15*	42 000
236.	10 11 18	muljevi i filtarski kolači od obrade dimnih plinova, koji nije naveden pod 10 11 17*	160
237.	10 11 20	kruti otpad od obrade efluenata na mjestu njihova nastanka, koji nije naveden pod 10 11 19*	42 000
238.	10 11 99	otpad koji nije specificiran na drugi način	42 000
239.	10 12 01	otpadna mješavina pripremljena prije termičke obrade	42 000
240.	10 12 03	čestice i prašina	42 000
241.	10 12 05	muljevi i filtarski kolači od obrade plina	160
242.	10 12 06	odbačeni kalupi	42 000
243.	10 12 08	otpad od keramike, cigli, crijepa i građevinskog materijala (nakon termičke obrade)	42 000
244.	10 12 10	kruti otpad od obrade dimnih plinova koji nije naveden pod 10 12 09*	42 000

245.	10 12 12	otpad od glaziranja koji nije naveden pod 10 12 11*	160
246.	10 12 13	mulj od obrade efluenata na mjestu njihova nastanka	160
247.	10 12 99	otpad koji nije specificiran na drugi način	42 000
248.	10 13 01	otpadna mješavina pripremljena prije termičke obrade	42 000
249.	10 13 04	otpad od kalciniranja i hidratizacije vapna	42 000
250.	10 13 06	čestice i prašina (osim pod 10 13 12* i 10 13 13)	160
251.	10 13 07	muljevi i filtarski kolači od obrade plina	160
252.	10 13 10	otpad iz proizvodnje azbestnog cementa, koji nije naveden pod 10 13 09	42 000
253.	10 13 11	otpad od kompozitnih materijala na bazi cementa, koji nije naveden pod 10 13 09 i 10 13 10	42 000
254.	10 13 13	kruti otpad od obrade plina, koji nije naveden pod 10 13 12*	42 000
255.	10 13 14	otpadni beton i betonski mulj	42 000
256.	10 13 99	otpad koji nije specificiran na drugi način	42 000
257.	11 01 10	muljevi i filtarski kolači, koji nisu navedeni pod 11 01 09*	160
258.	11 01 12	vodene tekućine za ispiranje koje nisu navedene pod 11 01 11*	160
259.	11 01 14	otpad od odmašćivanja koji nije naveden pod 11 01 13*	160
260.	11 01 99	otpad koji nije specificiran na drugi način	42 000
261.	11 02 03	otpad iz proizvodnje anoda za elektrolitičke procese u vodenom mediju	160
262.	11 02 06	otpad iz procesa hidrometalurgije bakra, koji nije naveden pod 11 02 05*	160
263.	11 02 99	otpad koji nije specificiran na drugi način	42 000
264.	11 05 01	tvrdi cink	42 000
265.	11 05 02	cinkov pepeo	42 000

266.	11 05 99	otpad koji nije specificiran na drugi način	42 000
267.	12 01 01	strugotine i opiljci koji sadrže željezo	42 000
268.	12 01 02	prašina i čestice koje sadrže željezo	42 000
269.	12 01 03	strugotine i opiljci obojenih metala	42 000
270.	12 01 04	prašina i čestice obojenih metala	42 000
271.	12 01 05	strugotine plastike	42 000
272.	12 01 13	otpad od zavarivanja	42 000
273.	12 01 15	muljevi od strojne obrade koji nisu navedeni pod 12 01 14*	160
274.	12 01 17	otpadni materijal od obrade rasprskavanjem koji nije naveden pod 12 01 16*	42 000
275.	12 01 21	istrošena brusna tijela i brusni materijali, koji nisu navedeni pod 12 01 20*	42 000
276.	12 01 99	otpad koji nije specificiran na drugi način	42 000
277.	15 01 01	papirna i kartonska ambalaža	42 000
278.	15 01 02	plastična ambalaža	42 000
279.	15 01 03	drvena ambalaža	42 000
280.	15 01 04	metalna ambalaža	42 000
281.	15 01 05	višeslojna (kompozitna) ambalaža	42 000
282.	15 01 06	miješana ambalaža	42 000
283.	15 01 07	staklena ambalaža	42 000
284.	15 01 09	tekstilna ambalaža	42 000
285.	15 02 03	apsorbensi, filtarski materijali, tkanine za brisanje i zaštitna odjeća, koji nisu navedeni pod 15 02 02*	42 000
286.	16 01 03	otpadne gume	42 000
287.	16 01 06	Otpadna vozila koja ne sadrže ni tekućine ni druge opasne komponente	42 000

288.	16 01 12	kočne obloge koje nisu navedene pod 16 01 11*	42 000
289.	16 01 15	antifriz tekućine koje nisu navedene pod 16 01 14*	160
290.	16 01 16	spremnici za tekući plin	42 000
291.	16 01 17	željezo i legure koje sadrže željezo	42 000
292.	16 01 18	obojeni metali	42 000
293.	16 01 19	plastika	42 000
294.	16 01 20	staklo	42 000
295.	16 01 22	komponente koje nisu specificirane na drugi način	42 000
296.	16 01 99	otpad koji nije specificiran na drugi način	42 000
297.	16 02 14	Odbačena oprema koja nije navedena pod 16 02 09* do 16 02 13*	42 000
298.	16 02 16	Komponente izvađene iz odbačene opreme koje nisu navedene pod 16 02 15*	42 000
299.	16 03 04	anorganski otpad koji nije naveden pod 16 03 03*	42 000
300.	16 03 06	organski otpad koji nije naveden pod 16 03 05*	42 000
301.	16 05 05	plinovi u posudama pod tlakom koji nisu navedeni pod 16 05 04*	42 000
302.	16 05 09	odbačene kemikalije koje nisu navedene pod 16 05 06*, 16 05 07* ili 16 05 08*	160
303.	16 06 04	Alkalne baterije(osim 16 06 03*)	42 000
304.	16 06 05	Ostale baterije i akumulatori	42 000
305.	16 07 99	otpad koji nije specificiran na drugi način	42 000
306.	16 08 01	istrošeni katalizatori koji sadrže zlato, srebro, renij, rodij, paladij, iridij ili platinu (osim 16 08 07*)	42 000
307.	16 08 03	istrošeni katalizatori koji sadrže prijelazne metale ili spojeve prijelaznih metala, a koji nisu specificirani na drugi način	42 000

308.	16 08 04	istrošeni tekući katalizatori za katalitičko kreiranje (osim 16 08 07*)	160
309.	16 10 02	vodeni tekući otpad koji nije naveden pod 16 10 01*	160
310.	16 10 04	vodeni koncentracije koji nisu navedeni pod 16 10 03*	160
311.	16 11 02	obloge i vatrostalni otpad na bazi ugljika, koji potječe iz metalurških procesa i nije naveden pod 16 11 01*	42 000
312.	16 11 04	ostale obloge i vatrostalni otpad iz metalurških procesa, koji nije naveden pod 16 11 03*	42 000
313.	16 11 06	obloge i vatrostalni otpad iz nemetalurških procesa, koji nije naveden pod 16 11 05*	42 000
314.	17 01 01	beton	42 000
315.	17 01 02	cigle	42 000
316.	17 01 03	crijep/pločice i keramika	42 000
317.	17 01 07	mješavine betona, cigle, crijepa/pločica i keramike koje nisu navedene pod 17 01 06*	42 000
318.	17 02 01	drvo	42 000
319.	17 02 02	staklo	42 000
320.	17 02 03	plastika	42 000
321.	17 03 02	mješavine bitumena koje nisu navedene pod 17 03 01*	42 000
322.	17 04 01	bakar, bronca, mjed	42 000
323.	17 04 02	aluminij	42 000
324.	17 04 03	olovo	42 000
325.	17 04 04	cink	42 000
326.	17 04 05	željezo i čelik	42 000
327.	17 04 06	kositar	42 000
328.	17 04 07	miješani metali	42 000

329.	17 04 11	kabelski vodiči koji nisu navedeni pod 17 04 10*	42 000
330.	17 05 04	zemlja i kamenje koji nisu navedeni pod 17 05 03*	42 000
331.	17 05 06	otpad od jaružanja koji nije naveden pod 17 05 05*	42 000
332.	17 05 08	kamen tučenac za nasipavanje pruge koji nije naveden pod 17 05 07*	42 000
333.	17 06 04	izolacijski materijali koji nisu navedeni pod 17 06 01* i 17 06 03*	42 000
334.	17 08 02	građevinski materijali na bazi gipsa koji nisu navedeni pod 17 08 01*	42 000
335.	17 09 04	miješani građevinski otpad i otpad od rušenja objekata, koji nije naveden pod 17 09 01*, 17 09 02* i 17 09 03*	42 000
336.	18 01 01	oštri predmeti (osim 18 01 03*)	42 000
337.	18 01 02	Dijelovi ljudskog tijela i organi, uključujući vrećice krvi i posude gdje se nalazila krv(osim 18 01 03*)	42 000
338.	18 01 04	otpad čije sakupljanje i odlaganje nije podvrgnuto specijalnim zahtjevima radi prevencije infekcije (npr. rublje, zavoji od gipsa, posteljina, odjeća za jednokratnu primjenu, pelene...)	42 000
339.	18 01 07	kemikalije koje nisu navedene pod 18 01 06*	42 000
340.	18 01 09	lijekovi koji nisu navedeni pod 18 01 08*	42 000
341.	18 02 01	oštri predmeti (osim 18 02 02*)	42 000
342.	18 02 03	otpad čije sakupljanje i odlaganje ne podliježe specijalnim zahtjevima radi prevencije infekcije	42 000
343.	18 02 06	kemikalije koje nisu navedene pod 18 02 05*	42 000
344.	18 02 08	lijekovi koji nisu navedeni pod 18 02 07*	42 000
345.	19 01 02	Materijali koji sadrže željezo izdvojeni iz pepela s rešetke ložišta	42 000
346.	19 01 12	materijali koji sadrže željezo izdvojeni iz pepela s rešetke ložišta	42 000
347.	19 01 14	lebdeći pepeo koji nije naveden pod 19 01 13*	42 000

348.	19 01 16	prašina iz kotlova koja nije navedena pod 19 01 15*	42 000
349.	19 01 18	otpad od pirolize koji nije naveden pod 19 01 17*	42 000
350.	19 01 19	Pijesci nastali pri transportu krutih materijala pomoću tekućine	42 000
351.	19 01 99	otpad koji nije specificiran na drugi način	42 000
352.	19 02 03	prethodno miješani otpad sastavljen samo od neopasnog otpada	42 000
353.	19 02 06	muljevi od fizikalno/kemijske obrade koji nisu navedeni pod 19 02 05*	160
354.	19 02 10	gorivi otpad koji nije naveden pod 19 02 08* i 19 02 09*	42 000
355.	19 02 99	otpad koji nije specificiran na drugi način	42 000
356.	19 03 05	stabilizirani otpad koji nije naveden pod 19 03 04*	42 000
357.	19 03 07	ukrućeni otpad koji nije naveden pod 19 03 06*	42 000
358.	19 04 01	vitificirani otpad	42 000
359.	19 04 04	vodeni tekući otpad od vršenja preinaka vitificiranog otpada	160
360.	19 05 01	nekompostirana frakcija komunalnog i sličnog otpada	42 000
361.	19 05 02	nekompostirana frakcija životinjskog i biljnog otpada	42 000
362.	19 05 03	kompost koji nije u skladu sa specifikacijom	42 000
363.	19 05 99	otpad koji nije specificiran na drugi način	42 000
364.	19 06 03	tekući ostatak od anaerobne obrade komunalnog otpada	160
365.	19 06 04	proizvod digestije od anaerobne obrade komunalnog otpada	160
366.	19 06 05	tekućina od anaerobne obrade životinjskog i biljnog otpada	160
367.	19 06 06	proizvod digestije od anaerobne obrade životinjskog i biljnog otpada	160
368.	19 06 99	otpad koji nije specificiran na drugi način	42 000

369.	19 07 03	procjedne vode s odlagališta otpada koje nisu navedene pod 19 07 02*	160
370.	19 08 01	ostaci na sitima i grabljama	42 000
371.	19 08 02	otpad iz pjeskolova	160
372.	19 08 05	muljevi od obrade urbanih otpadnih voda	160
373.	19 08 09	mješavine masti i ulja iz separatora ulje/voda, koje sadrže samo jestivo ulje i masnoće	160
374.	19 08 12	muljevi iz biološke obrade industrijskih otpadnih voda, koji nisu navedeni pod 19 08 11*	160
375.	19 08 14	muljevi iz ostalih obrada industrijskih otpadnih voda, koji nisu navedeni pod 19 08 13*	160
376.	19 08 99	otpad koji nije specificiran na drugi način	42 000
377.	19 09 01	kruti otpad od primarne filtracije i prosijavanja	42 000
378.	19 09 02	muljevi od bistrenja voda	160
379.	19 09 03	muljevi od dekarbonizacije	160
380.	19 09 04	istrošeni aktivni ugljen	42 000
381.	19 09 05	zasićene ili istrošene smole od ionske izmjene	42 000
382.	19 09 06	otopine i muljevi od regeneracije ionskih izmjenjivača	160
383.	19 09 99	otpad koji nije specificiran na drugi način	42 000
384.	19 10 01	otpad od željeza i čelika	42 000
385.	19 10 02	otpad od obojenih metala	42 000
386.	19 10 04	pahuljasta frakcija i prašina, koja nije navedena pod 19 10 03*	42 000
387.	19 10 06	ostale frakcije koje nisu navedene pod 19 10 05*	42 000
388.	19 11 06	muljevi od obrade efluenta na mjestu njihova nastanka, koji nisu navedeni pod 19 11 05*	160
389.	19 11 99	otpad koji nije specificiran na drugi način	42 000

390.	19 12 01	papir i karton	42 000
391.	19 12 02	željezo i legure koje sadrže željezo	42 000
392.	19 12 03	obojeni metali	42 000
393.	19 12 04	plastika i guma	42 000
394.	19 12 05	staklo	42 000
395.	19 12 07	drvo koje nije navedeno pod 19 12 06*	42 000
396.	19 12 08	Tekstili	42 000
397.	19 12 09	Minerali (npr. pijesak, kamenje)	42 000
398.	19 12 10	Gorivi otpad (gorivo dobiveno iz otpada)	42 000
399.	19 12 12	Ostali otpad (uključujući mješavine materijala) od mehaničke obrade otpada, koji nije naveden pod 19 12 11*	42 000
400.	19 13 02	Kruti otpad nastao pri sanaciji tla koji nije naveden pod 19 13 01*	42 000
401.	19 13 04	Muljevi nastali pri sanaciji tla koji nisu navedeni pod 19 13 03*	160
402.	19 13 06	Muljevi nastali pri sanaciji podzemnih voda koji nisu navedeni pod 19 13 05*	160
403.	19 13 08	Vodeni tekući otpad i vodeni koncentрати nastali pri sanaciji podzemnih voda, koji nisu navedeni pod 19 13 07*	160
404.	20 01 01	Papir i karton	42 000
405.	20 01 02	Staklo	42 000
406.	20 01 08	Biorazgradivi otpad iz kuhinja i kantina	42 000
407.	20 01 10	Odjeća	42 000
408.	20 01 11	Tekstili	42 000
409.	20 01 25	Jestiva ulja i masti	160
410.	20 01 28	Boje, tinte, ljepila i smole, koje nisu navedene pod 20 01 27*	160

411.	20 01 30	Deterdženti koji nisu navedeni pod 20 01 29*	160
412.	20 01 32	Lijekovi koji nisu navedeni pod 20 01 31*	160
413.	20 01 34	Baterije i akumulatori koji nisu navedeni pod 20 01 33*	42 000
414.	20 01 36	Odbačena električna i elektronička oprema koja nije navedena pod 20 01 21*, 20 01 23* i 20 01 35*	42 000
415.	20 01 38	Drvo koje nije navedeno pod 20 01 37*	42 000
416.	20 01 39	Plastika	42 000
417.	20 01 40	Metali	42 000
418.	20 01 41	Otpad od čišćenja dimnjaka	42 000
419.	20 01 99	Ostali sastojci komunalnog otpada koji nisu specificirani na drugi način	42 000
420.	20 02 01	Biorazgradivi otpad	42 000
421.	20 02 02	Zemlja i kamenje	42 000
422.	20 02 03	Ostali otpad koji nije biorazgradiv	42 000
423.	20 03 01	Miješani komunalni otpad	35 000
424.	20 03 02	Otpad s tržnica	42 000
425.	20 03 03	Ostaci od čišćenja ulica	42 000
426.	20 03 06	Otpad nastao čišćenjem kanalizacije	160
427.	20 03 04	Muljevi iz septičkih jama	160
428.	20 03 07	Glomazni otpad	42 000
429.	20 03 99	Komunalni otpad koji nije specificiran na drugi način	42 000

Ukupna količina svih vrsta otpada iz Tablice 3. koja je u jednom trenutku dopuštena na lokaciji gospodarenja otpadom iznosi: **42 000 t za kruti otpad i 160 t za tekući otpad.**

Tablica 4. Svrha koja se postiže obavljanjem postupaka

br.	OZNAKA POSTUPKA	SVRHA
1	S-1, IS	Svrha prikupljanja otpada je prikupiti otpad u skladu sa Zakonom i Pravilnikom u svrhu uporabe i privremenog skladištenja na lokaciji građevine za gospodarenje otpadom, te otpreme na dodatnu uporabu ili zbrinjavanje.
2	S-2	Svrha prihvata otpada je evidencija vrsta i količina prikupljenog , prihvaćenog i uskladištenog otpada.
3	PU	Svrha pripreme za ponovnu uporabu -postupci kojima se neopasni otpad provjerom, čišćenjem ili popravkom priprema za ponovnu uporabu odnosno upotrebu u istu svrhu za koju je prvotno namijenjen.
4	PP	Svrha druge obrade/priprema prije uporabe ili zbrinjavanja jest neopasni otpad pripremiti za daljnju uporabu ili zbrinjavanje, što uključuje prvenstveno deambalažiranje, uklanjanje nečistoća, sušenje na zraku i sl.
5	R3	<p>Obrada/oporaba otpadnih guma postupkom R3 podrazumijeva drobljenje otpadnih guma u šrederu (drobilica), a koje su prethodno prošle postupke PP i R12, odnosno postupke deambalažiranja i izdvajanja komponenti koje nisu guma (felge, vulci).</p> <p>Cilj uporabe otpadnih guma postupkom R3 je dobivanje oporabljivih produkata mljevene gume i metala (koji se u drobilici izdvaja pomoću magneti). Produkti se šalju na daljnju uporabu.</p> <p>Obrada/oporaba papira i kartonske ambalaže postupkom R3 podrazumijeva prešanje materijala u preši ambalažnog otpada, a koje su prethodno prošle postupke PP i R12, odnosno postupke deambalažiranja i izdvajanja komponenti koje nisu papir (plastika, metal).</p> <p>Cilj uporabe papirne i kartonske ambalaže postupkom R3 je dobivanje oporabljivih produkata papira i kartonske ambalaže koji nisu kontaminirani hranom ili kemikalijama i koji se mogu upotrijebiti za proizvodnju novog proizvoda. Produkti se šalju na daljnju uporabu.</p> <p>Obrada/oporaba drvene ambalaže postupkom R3 podrazumijeva drobljenje otpadnog drva u šrederu (drobilica Doppstatd), a koja je prethodno prošla postupke PP, i R12, odnosno postupke deambalažiranja i izdvajanja komponenti koje nisu drvo.</p> <p>Cilj uporabe drvene ambalaže postupkom R3 je dobivanje oporabljivih produkata drvene ambalaže (mljeveno drvo) koji se mogu</p>

br.	OZNAKA POSTUPKA	SVRHA
		upotrijebiti za proizvodnju novog proizvoda. Produkti se šalju na daljnju uporabu.
6	R12	Svrha mehaničke obrade (oporabe) jest razvrstavanje otpada po vrstama i agregatnim stanjima, usitnjavanje (peletiranje), smanjivanje volumena (prešanje, baliranje) te iz otpada mehaničko ili ručno izdvajanje neiskoristive komponente. Oporabljivi ostatak po potrebi se obrađuje primjenom jedne ili više opisanih metoda.
7	D 9	Svrha fizikalno kemijske obrade je smanjivanja ukupne mase muljevitog i tekućeg otpada, izdvajanjem vode na liniji za separaciju u cilju njegovog naknadnog zbrinjavanja.
8	D13	Svrha spajanja ili miješanja otpada prije podvrgavanja bilo kojem postupku D1 do D12 je miješanje različitih vrsta otpada koji imaju slične karakteristike i zbrinjavaju se istim postupkom. To uključuje miješanje neuporabljivih (neiskoristivih) ostataka koji su ostali nakon obrade različitih vrsta otpada. Neuporabljivi ostaci se miješaju te zatim zbrinjavaju na isti način.
9	R13, D15	Svrha skladištenja otpada je privremeno skladištiti razvrstani neobrađeni i obrađeni otpad (do jedne godine) po vrstama i agregatnim stanjima u građevini za gospodarenje otpadom, do otpreme na daljnju uporabu ili zbrinjavanje.

III. UVJETI ZA OBAVLJANJE POSTUPKA GOSPODARENJA OTPADOM

Tablica 5.1.

Opći uvjeti iz Pravilnika o gospodarenju otpadom (NN 117/17)	
Opći uvjeti	čl. 6. stavak. 1. podstavak 1. Da je onemogućeno je istjecanje oborinske vode koja je došla u doticaj s otpadom na tlo, u vode, podzemne vode i more.
Način ispunjavanja	Oborinske vode odvođe se internim sustavom oborinske odvodnje, preko uređaja za pročišćavanje (separator masti i ulja) prije ispuštanja u javni sustav odvodnje.
Opći uvjeti	čl. 6. stavak. 1. podstavak 2. Da je onemogućeno je raznošenje otpada u okolišu, odnosno da je onemogućeno njegovo razlijevanje i/ili ispuštanje u okoliš.
Način ispunjavanja	Građevina je pod stalnim nadzorom djelatnika društva Metis d.d. Otpad se sakuplja odnosno skladišti u kontejnerima i spremnicima različitih zapremina, na način da nije omogućeno ispuštanje otpada u okoliš. Skladišni prostor je ograđen kao i cijela građevina za gospodarenje otpadom, te je onemogućeno raznošenje otpada u okolišu.
Opći uvjeti	čl. 6. stavak. 1. podstavak 3. Da građevina ima podnu površinu otpornu na djelovanje otpada.
Način ispunjavanja	Građevina je izgrađena s podlogom (vodonepropusni beton i asfalt) koja je otporna na djelovanje otpada.
Opći uvjeti	čl. 6. stavak. 1. podstavak 4. Da je neovlaštenim osobama onemogućen je pristup otpadu.
Način ispunjavanja	Građevina je pod stalnim nadzorom djelatnika društva Metis d.d. i nije omogućen pristup neovlaštenim osobama. Cijeli prostor ograđen je čvrstom ogradom uz kontrolu ulaza i izlaza kako bi se onemogućio pristup neovlaštenim osobama. Na vidnom mjestu istaknuti su znakovi zabrane neovlaštenog kretanja po skladištu, a ulaz u građevinu kontrolira se i putem video nadzora.
Opći uvjeti	čl. 6. stavak. 1. podstavak 5. Da je lokacija gospodarenja otpadom opremljena uređajima, opremom i sredstvima za dojavu i gašenje požara.
Način ispunjavanja	Lokacija gospodarenja otpadom je opremljena uređajima, opremom i sredstvima za dojavu i gašenje požara. Izgrađena je hidrantska mreža, postavljeni su protupožarni aparati i upute za slučaj evakuacije i spašavanja
Opći uvjeti	I čl. 6. stavak. 1. podstavak 6.

	Da su na vidljivom i pristupačnom mjestu obavljanja tehnološkog procesa postavljene su upute za rad.
Način ispunjavanja	Na svim područjima na kojima se obavljaju tehnološki procesi u svrhu obavljanja svih postupaka na siguran način postavljene su na vidljivom i pristupačnom mjestu upute za rad i planovi djelovanja u slučaju akcidenta. Na svim područjima na kojima se obavljaju tehnološki procesi postoje i upute određene zaštitom na radu.
Opći uvjeti	čl. 6. stavak. 1. podstavak 7. Da je mjesto obavljanja tehnološkog procesa opremljeno je rasvjetom.
Način ispunjavanja	Mjesto obavljanja tehnološkog procesa opremljeno je rasvjetom.
Opći uvjeti	čl. 6. stavak. 1. podstavak 8. Da je lokacija gospodarenja otpadom označena sukladno Pravilniku o gospodarenju otpadom.
Način ispunjavanja	Građevina je označena sukladno pravilniku o gospodarenju otpadom. Na ulazu se nalazi tabla sa nazivom pravne osobe, nazivom tijela koje je izdalo dozvolu i radnim vremenom.
Opći uvjeti	čl. 6. stavak. 1. podstavak 9. Da je do lokacije gospodarenja otpadom omogućen nesmetan pristup vozilu.
Način ispunjavanja	Do lokacije gospodarenja otpadom omogućen je nesmetan pristup vozilima. Pristup vozilima osiguran je direktno s lokalne ceste. Dvorište građevine je asfaltirano te je unutar dvorišta osiguran manipulativni prostor za vozila.
Opći uvjeti	čl. 6. stavak. 1. podstavak 10. Da je lokacija gospodarenja otpadom opremljena opremom i sredstvima za čišćenje rasutog i razlivenog otpada ovisno o kemijskim i fizikalnim svojstvima otpada.
Način ispunjavanja	Lokacija gospodarenja otpadom je opremljena s opremom i sredstvima za čišćenje rasutog i razlivenog otpada ovisno o kemijskim i fizikalnim svojstvima otpada(sredstva za upijanje, piljevina, lopate).

Tablica 5.2.

Posebni uvjeti iz Pravilnika gospodarenju otpadom (NN 117/17)	
Posebni uvjeti i uvjeti obavljanja pojedinih tehnoloških procesa	čl. 7. stavak. 1. Posebni uvjet za postupak gospodarenja otpadom koji je dio djelatnosti sakupljanja otpada je upis u Očevidnik prijevoznika otpada ili ugovor o usluzi prijevoza otpada s osobom upisanom u Očevidnik prijevoznika otpada.
Način ispunjavanja	Društvo Metis d.d. Upisano je u očevidnik prijevoznika otpada pod brojem PRV-149.
Posebni uvjeti i uvjeti obavljanja pojedinih tehnoloških procesa	čl. 7. stavak. 2. Posebni uvjet za postupak gospodarenja otpadom koji je dio djelatnosti oporabe, zbrinjavanja i druge obrade otpada je raspolaganje uređajima, odnosno opremom za obradu otpada.
Način ispunjavanja	Društvo Metis d.d. na lokaciji gospodarenja otpadom raspolaže svom potrebnom opremom i uređajima kako je navedeno i opisano u metodama obavljanja postupaka
Posebni uvjeti i uvjeti obavljanja pojedinih tehnoloških procesa	čl. 7. stavak. 3. Posebni uvjeti za termičku obradu otpada postupcima R1 i D 10 propisani su posebnim propisom kojim se uređuje termička obrada otpada.
Način ispunjavanja	Ne primjenjuju se postupci R1 i D 10
Posebni uvjeti i uvjeti obavljanja pojedinih tehnoloških procesa	čl. 7. stavak. 4. Posebni uvjeti za odlaganje otpada postupcima D1, D2, D3, D4, D5, D7 i D12 propisani su posebnim propisom kojim se uređuje odlaganje otpada
Način ispunjavanja	Ne primjenjuju se postupci D1, D2, D3, D4, D5, D7 i D12
Posebni uvjeti i uvjeti obavljanja pojedinih tehnoloških procesa	čl. 8. stavak. 1. Posebni uvjeti za tehnološki proces prikupljanja otpada Otpad se mora prikupljati vozilom koje je opremljeno opremom koja onemogućava rasipanje, prolijevanje, odnosno ispuštanje otpada te širenje prašine i neugodnih mirisa.
Način ispunjavanja	Vozila za prikupljanje neopasnog otpada su opremljena na način da je spriječeno rasipanje, prolijevanje, odnosno ispuštanje otpada te širenje prašine i neugodnih mirisa. Sprječavanje rasipanja krutog otpada prilikom transporta obavlja se po potrebi zaštitnom mrežom. Otpad koji ima ili može imati neugodan miris prikuplja se i prevozi u zatvorenim spremnicima.
Posebni uvjeti i uvjeti obavljanja pojedinih tehnoloških procesa	čl. 8. stavak. 2. Posebni uvjeti za tehnološki proces prikupljanja otpada

	Vozilo kojim se obavlja prikupljanje otpada može biti opremljeno opremom kojom se smanjuje volumen otpada pri čemu se ne mijenja masa i vrsta otpada.
Način ispunjavanja	Vozila za prikupljanje neopasnog otpada nemaju ugrađen sustav kojim se smanjuje volumen otpada.
Posebni uvjeti i uvjeti obavljanja pojedinih tehnoloških procesa	čl. 9. stavak. 1. Posebni uvjeti za tehnološki proces prihvata otpada Tehnološki proces prihvata otpada uključuje provjeru dokumentacije o otpadu, vizualni pregled otpada kojeg se preuzima te poduzimanje ostalih mjera sukladno Elaboratu.
Način ispunjavanja	Djelatnici društva Metis d.d. provode vizualnu provjeru neopasnog otpada prije prihvata i skladištenja. Provjera dokumentacije o otpadu, vizualni pregled otpada, te vaganje obavlja se na ulazu u građevinu u kojoj se obavlja postupak gospodarenja otpadom prije prihvata otpada na skladište.
Posebni uvjeti i uvjeti obavljanja pojedinih tehnoloških procesa	čl. 9. stavak. 2. Posebni uvjeti za tehnološki proces prihvata otpada Provjerom dokumentacije o otpadu mora se utvrditi cjelovitost i ispravnost propisane prateće dokumentacije otpada kojeg se preuzima.
Način ispunjavanja	Cjelovitost i ispravnost propisane prateće dokumentacije otpada kojeg se preuzima obavlja voditelj skladišta i odgovorna osoba na skladištu prije prihvata otpada na skladište.
Posebni uvjeti i uvjeti obavljanja pojedinih tehnoloških procesa	čl. 9. stavak. 3. Posebni uvjeti za tehnološki proces prihvata otpada Vizualnim pregledom otpada utvrđuje se da otpad koji se preuzima odgovara pratećoj dokumentaciji.
Način ispunjavanja	Vizualni pregled otpada obavljaju osposobljeni djelatnici društva Metis d.d. Prije prihvata i skladištenja otpada, te utvrđuju da li otpad koji se preuzima odgovara pratećoj dokumentaciji.
Posebni uvjeti i uvjeti obavljanja pojedinih tehnoloških procesa	čl. 10. stavak. 1. Posebni uvjeti za tehnološki proces skladištenja otpada Tehnološki proces skladištenja otpada mora se obavljati na način da se otpad skladišti odvojeno po svojstvu, vrsti i agregatnom stanju.
Način ispunjavanja	Nakon prihvata otpada, otpad se skladišti odvojeno po vrstama i ključnim brojevima te agregatnim stanjima.
Posebni uvjeti i uvjeti obavljanja pojedinih tehnoloških procesa	čl. 10. stavak. 3. Posebni uvjeti za tehnološki proces skladištenja otpada Skladište u kojem se obavlja tehnološki proces skladištenja otpada mora biti opremljeno primarnim spremnicima za skladištenje otpada koji moraju biti:

	<ul style="list-style-type: none"> – izrađeni od materijala otpornog na djelovanje uskladištenog otpada, – izrađeni na način koji omogućava sigurno punjenje, pražnjenje, odzračivanje, uzimanje uzoraka te po potrebi osigurati nepropusno zatvaranje, – označeni čitljivom oznakom koja sadrži podatke o nazivu posjednika otpada, ključni broj i naziv otpada, datum početka skladištenja otpada, naziv proizvođača otpada, te u slučaju opasnog otpada, oznaku odgovarajućeg opasnog svojstva otpada.
Način ispunjavanja	Primarni spremnici su tipski i omogućavaju sigurno punjenje i pražnjenje. U skladištu su označeni prostori za skladištenje pojedine vrste otpada s nazivom i ključnim brojem otpada. Datum početka skladištenja otpada i naziv proizvođača nisu upisani jer otpad potječe od različitih proizvođača i kontinuirano se skladišti ali se ti podaci evidentiraju kroz očevidnike o nastanku i tijeku otpada.
Posebni uvjeti i uvjeti obavljanja pojedinih tehnoloških procesa	čl. 10. stavak. 4. Posebni uvjeti za tehnološki proces skladištenja otpada Podna površina skladišta mora biti lako periva i otporna na djelovanje otpada koji se skladišti.
Način ispunjavanja	Podna površina skladišta neopasnog otpada betonirana je i asfaltirana, te lako periva i otporna na djelovanje otpada koji se skladišti.
Posebni uvjeti i uvjeti obavljanja pojedinih tehnoloških procesa	čl. 10. stavak. 5. Posebni uvjeti za tehnološki proces skladištenja otpada Skladište mora biti opremljeno prirodnom ventilacijom.
Način ispunjavanja	Građevina ima osiguranu prirodnu ventilaciju.
Posebni uvjeti i uvjeti obavljanja pojedinih tehnoloških procesa	čl. 10. stavak. 6. Posebni uvjeti za tehnološki proces skladištenja otpada Tehnološki proces skladištenja tekućeg otpada i otpada koji sadrži tekućine mora se obavljati na način da se u slučaju izlivanja ili rasipanja tekućeg otpada spriječi da otpad dospije u okoliš ili sustav javne odvodnje otpadnih voda.
Način ispunjavanja	Sav otpad skladišti se odvojeno na način da se spriječi njihovo razlivanje u okoliš. No u slučaju akcidentnog razlivanja postavljen je spremnik sa granulatom koji onemogućava da tekući otpad dospije u okoliš ili u sustav javne odvodnje. Sva tekućina koja odlazi u sustav javne odvodnje prolazi prvo kroz separatore
Posebni uvjeti i uvjeti obavljanja pojedinih tehnoloških procesa	čl. 10. stavak. 7. Posebni uvjeti za tehnološki proces skladištenja otpada

	<p>Skladište u kojem se obavlja tehnološki proces skladištenja tekućeg otpada i otpada koji sadrži tekućine mora biti opremljeno sekundarnim spremnikom kapaciteta od najmanje 110 posto kapaciteta najvećeg primarnog spremnika koji se nalazi na slijevnoj površini tog sekundarnog spremnika, odnosno 25 posto kapaciteta svih primarnih spremnika na istoj slijevnoj površini, a odvodi tekućine sa slijevne površine skladišta, ukoliko postoje, moraju biti povezani s nepropusnim kolektorom do spremnika za obradu otpadne vode. Sekundarni spremnik i slijevna površina ne smiju imati oštećenja uslijed kojih može doći do ispuštanja otpada u okoliš.</p>
Način ispunjavanja	<p>Skladište je opremljeno sekundarnim spremnicima kako je navedeno u Poglavlju VIII, ovog Elaborata.</p>
Posebni uvjeti i uvjeti obavljanja pojedinih tehnoloških procesa	<p>čl. 10. stavak. 9. Posebni uvjeti za tehnološki proces skladištenja otpada Otpad nepodudarnih kemijskih svojstava (npr. otpadne lužine i kiseline, oksidansi, zapaljive kemikalije i dr.) odnosno vrste otpada koje međusobnim kontaktom ili kontaktom s tvarima prisutnim na lokaciji mogu uzrokovati neželjenu interakciju (fizikalne ili kemijske reakcije koje dovode do nagle promjene temperature ili oslobađanja para i sl.) i time mogu dovesti u opasnost ljudsko zdravlje odnosno uzrokovati štetni utjecaj na okoliš moraju se skladištiti odvojeno jedan od drugog u zasebnim primarnim spremnicima, a tekući opasni otpad i na razdvojenim slijevnim površinama i zasebnim sekundarnim spremnicima</p>
Način ispunjavanja	<p>Nije primjenjivo s obzirom da ovim Elaboratom nisu obuhvaćene tekućine s mogućim opasnim svojstvima. Tekući otpad skladišti se na način da se onemogućava međusobno miješanje, odnosno u nepropusnim spremnicima koji su zasebno namijenjeni za skladištenje pojedinih vrsta tekućeg otpada te je zabranjeno miješati i skladištiti različite vrste tekućeg otpada u istom spremniku.</p>
Posebni uvjeti i uvjeti obavljanja pojedinih tehnoloških procesa	<p>čl. 10. stavak. 10. Posebni uvjeti za tehnološki proces skladištenja otpada Tehnološki proces skladištenja otpada koji ima svojstvo H1, H2, H3-A, H3-B i/ili H12 mora se obavljati u zatvorenom skladištu i odvojeno od drugog otpada.</p>
Način ispunjavanja	<p>Nije primjenjivo s obzirom da ovim Elaboratom nisu obuhvaćene tekućine s mogućim opasnim svojstvima.</p>
Posebni uvjeti i uvjeti obavljanja pojedinih tehnoloških procesa	<p>čl. 10. stavak. 11. Posebni uvjeti za tehnološki proces skladištenja otpada Skladište otpada u kojem se obavlja tehnološki proces skladištenja plinovitog otpada mora biti opremljeno primarnim spremnicima koji se mogu hermetički zatvoriti i koji udovoljavaju posebnim propisima kojima se uređuje oprema pod tlakom.</p>
Način ispunjavanja	<p>Plinoviti otpad skladištit će se u primarnim spremnicima koji se mogu hermetički zatvoriti i koji udovoljavaju zahtjevima za</p>

	opremu pod tlakom. Tvrtka METISd.d. posjeduje Rješenje (KLASA: UP/I-351-02/17-12/226, urbroj: 517-06-1-2-17-2 od 29 11. 2017. izdano od strane Ministarstva zaštite okoliša i energetike kojim se dozvoljava prikupljanje tvari koje oštećuju ozonski sloj ili fluoriranih stakleničkih plinova iz rashladnih i klimatizacijskih uređaja te dizalica topline.
Posebni uvjeti i uvjeti obavljanja pojedinih tehnoloških procesa	<p>čl. 10. stavak. 12.</p> <p>Posebni uvjeti za tehnološki proces skladištenja otpada</p> <p>Ako tehnološki proces skladištenja otpada uključuje samo skladištenje krutog otpada, skladište u kojem se obavlja takav tehnološki proces ne mora biti opremljeno primarnim spremnicima već se takav otpad može skladištiti u rasutom stanju, ako se Elaboratom iznesu i obrazlože razlozi koji opravdavaju obavljanje takvog tehnološkog procesa skladištenja bez upotrebe spremnika, odnosno ako je to propisano posebnim propisom kojim se uređuje gospodarenje posebnom kategorijom otpada.</p>
Način ispunjavanja	<p>Kruti otpad osim u spremnicima i boksovima skladišti se i u rasutom stanju. Sve površine na kojima se skladišti otpad u rasutom stanju su vodonepropusne i otporne na djelovanje otpada, a oborinska voda sa koja dođe u kontakt s otpadom skuplja se i pročišćava na taložniku i separatoru ulja i masti. Otpad koji se skladišti u rasutom stanju je uglavnom metal, glomazni otpad, e-otpada, gume, otpadno drvo i dr.</p> <p>Obzirom da se radi o krutom otpadu njegovim privremenim skladištenjem u rasutom stanju neće doći do raznošenja otpada u okoliš, odnosno neće doći do razlijevanja i/ili ispuštanja u okoliš.</p>
Posebni uvjeti i uvjeti obavljanja pojedinih tehnoloških procesa	<p>čl. 10. stavak. 13.</p> <p>Posebni uvjeti za tehnološki proces skladištenja otpada</p> <p>Tehnološki proces skladištenja mora se obavljati na način da količina otpada koja se u jednom trenutku nalazi u skladištu nije veća od količine otpada određene za proces skladištenja otpada sukladno Elaboratu.</p>
Način ispunjavanja	Tehnološki proces skladištenja obavlja se na način da količina otpada koja se u jednom trenutku nalazi u skladištu nije veća od količine otpada određene za proces skladištenja otpada sukladno ovom Elaboratu.
Posebni uvjeti iz Pravilnika o gospodarenju otpadnom električnom i elektroničkom opremom (NN 42/14, 48/14,107/14, 139/14)	
Posebni uvjeti	<p>čl. 14. stavak 1</p> <p>Sakupljač je obavezan od posjednika preuzeti EE otpad u cijelosti i u takvom ga stanju predati obrađivaču</p>
Način ispunjavanja	Društvo Metis d.d. preuzima otpad od posjednika otpada u cijelosti i u takvom ga stanju predaje obrađivaču.
Posebni uvjeti	čl. 14. stavak 5

	<p>Sakupljač je obvezan privremeno skladištiti sakupljeni EE otpad sukladno tehničkim zahtjevima iz Dodatka 8. točke A Pravilnika o gospodarenju otpadnom električnom i elektroničkom opremom:</p> <p>Građevine za skladištenje EE otpada prije obrade trebaju imati:</p> <ol style="list-style-type: none"> 1. dijelove skladišta s nepropusnim plohama opremljene uređajima za skupljanje rasutog materijala i za odstranjivanje izlivenih tekućina, te dekantere i opremu za čišćenje odmašćivanjem gdje je prikladno, 2. nepropusni pokrov za odgovarajuće površine, 3. vagu za mjerenje preuzetog EE otpada.
<p>Način ispunjavanja</p>	<p>Društvo Metis d.d. posjeduje građevinu namijenjenu skladištenju EE otpada, opremljenu sukladno tehničkim zahtjevima iz Dodatka 8. točke A Pravilnika.</p> <ol style="list-style-type: none"> 1. Cijela građevina ima armirano – betonsku podlogu. Debljina podloge je 30 cm. Podna površina natkrivenog skladišta konstrukcijski je izvedena kao tankvana za skupljanje i odstranjivanje izlivenih tekućina i odmašćivanje i u cijelosti je nepropusna, te opremljena priborom za prikupljanje rasutog materijala (piljevina, pijesak, lopate, kante) te raznim veličinama posebnih spremnika. 2. Pokrov skladišta u potpunosti je nepropustan. 3. Društvo Metis d.d. posjeduje vage odnosno građevina za gospodarenje otpadom je opremljena vagama (vrste i tipovi vaga opisani su tablično u elaboratu)
<p>Posebni uvjeti</p>	<p>čl. 15. stavak 2</p> <p>Obradivač mora imati građevinu za skladištenje i obradu EE otpada u skladu s Zakonom i posebnim propisom te je obvezan ispunjavati zahtjeve iz Dodatka 8. Pravilnika o gospodarenju otpadnom električnom i elektroničkom opremom:</p> <ol style="list-style-type: none"> 1. vage za mjerenje mase obrađenog otpada, 2. odgovarajuća područja s nepropusnim ploham i nepropusnim pokrovom, opremu za skupljanje rasutog materijala i za odstranjivanje izlivenih tekućina, te dekantere i opremu za čišćenje odmašćivanjem gdje je prikladno, 3. odgovarajući skladišni prostor za rastavljene dijelove iz EE otpada, 4. odgovarajuće spremnike za skladištenje baterija, kondenzatora koji sadrže PCB/PCT i drugoga opasnog otpada, 5. opremu za obradu voda prema posebnim propisima.
<p>Način ispunjavanja</p>	<p>Društvo Metis d.d. posjeduje građevinu namijenjenu obradi EE otpada, opremljenu sukladno tehničkim zahtjevima iz Dodatka 8. Pravilnika.</p> <p>Građevina ima armirano-betonsku podlogu na kojoj je izvedena hidro izolacija zaštićena vodonepropusnim armiranim betonom i monolitnim industrijskim vodonepropusnim podom, natkrivena je, izvedena u cijelosti kao sekundarni spremnik, opremljena priborom</p>

	<p>za prikupljanje rasutog materijala, odstranjivanje izlivenih tekućina i odmašćivanje, te vagon.</p> <p>Unutar građevine je skladišni prostor za skladištenje EE otpada odnosno dijelova nastalih njegovim rastavljanjem.</p> <p>U skladišnom prostoru nalaze se plastični kontejneri namijenjeni skladištenju otpada.</p> <p>Unutar građevine izvedena je u cijelosti tankvana za skupljanje i odstranjivanje izlivenih tekućina i odmašćivanje. Cijela građevina ima ugrađen sustav odvodnje sa uređajem za pročišćavanje.</p>
Posebni uvjeti iz Pravilnika o gospodarenju otpadnim vozilima (NN 125/15 i 90/16)	
Posebni uvjeti	<p>Čl. 18. stavak 6</p> <p>Sakupljač je obavezan utvrditi pojedinačnu masu svakog preuzetog otpadnog vozila te masu dijelova i materijala nastalih održavanjem vozila na kolnoj vagi s automatskim ispisom.</p>
Način ispunjavanja	<p>Masa svakog preuzetog vozila provjerava se vaganjem na kolnoj vagi.</p>
Posebni uvjeti	<p>čl. 22. stavak 5.</p> <p>Obrađivač obvezno mora imati građevinu za skladištenje i obradu otpadnih vozila u skladu sa Zakonom i posebnim propisom, a koja mora udovoljavati i sljedećim zahtjevima (iz Priloga V. ovoga Pravilnika):</p> <p>A. Građevina za skladištenje (uključujući privremeno skladištenje) otpadnih vozila prije obrade mora imati:</p> <ol style="list-style-type: none"> 1. nepropusnu podlogu opremljenu uređajima za sakupljanje rasutog materijala te za prihvata i odstranjivanje izlivenih tekućina, uključujući dekantiranje i čišćenje – odmašćivanje, 2. odgovarajuće spremnike za otpad nastao prije obrade otpadnih vozila, 3. vagu za mjerenje mase preuzetih otpadnih vozila i 4. opremu za obradu voda (uključujući oborinske vode) prema posebnim propisima. <p>B. Građevina za obradu otpadnih vozila mora imati:</p> <ol style="list-style-type: none"> 1. vodonepropusni pokrov te nepropusnu podlogu opremljenu uređajima za sakupljanje rasutog materijala i za prihvata i odstranjivanje izlivenih tekućina, uključujući dekantiranje i čišćenje-odmašćivanje, 2. prostor i opremu za obradu otpadnih vozila, uključujući skladište za otpadne gume, 3. spremnike za skladištenje tekućina i obradom dobivenih pojedinih vrsta opasnog otpada, 4. vagu za mjerenje mase otpada nastalog obradom otpadnih vozila i 5. opremu za obradu voda (uključujući oborinske vode) prema posebnim propisima

<p>Način ispunjavanja</p>	<p>Društvo Metis d.d. posjeduje građevinu za skladištenje i obradu otpadnih vozila.</p> <p>A) Skladištenje otpadnih vozila:</p> <ol style="list-style-type: none"> 1. Građevina ima nepropusnu podlogu, opremu za skupljanje rasutog i razlivenog otpada, sabirnu jamu i sredstva za odmašćivanje. 2. Građevina je opremljena spremnicima za otpad nastao prije obrade otpadnih vozila 3. Na lokaciji je ugrađena vaga za mjerenje mase preuzetih otpadnih vozila 4. Skladištenje i obrada otpadnih vozila obavlja u zatvorenoj radionici koja je cijela izgrađena kao tankvana. U građevini ne nastaju tehnološke otpadne vode i nema doticaja s oborinskim vodama. <p>B) Obrada otpadnih vozila</p> <ol style="list-style-type: none"> 1. Građevina ima nepropusnu podlogu, opremu za skupljanje rasutog i razlivenog otpada, sabirnu jamu i sredstva za odmašćivanje. 2. Građevina je opremljena opremom i prostorom za obradu otpadnih vozila kao i prostorom za skladištenje otpadnih guma 3. U građevini su osigurani spremnici za skladištenje tekućina i obradom dobivenih pojedinih vrsta opasnog otpada 4. U građevini se nalazi vaga za mjerenje mase otpada nastalog obradom otpadnih vozila 5. Skladištenje i obrada otpadnih vozila obavlja u zatvorenoj radionici koja je cijela izgrađena kao tankvana. U građevini ne nastaju tehnološke otpadne vode i nema doticaja s oborinskim vodama.
<p>Posebni uvjeti</p>	<p>čl. 22. stavak 6. Obradivač je obvezan osigurati preuzimanje i obradu preuzetih otpadnih vozila i njihovih dijelova na način da njihova količina odgovara količini koja se redovito obrađuje u svrhu sprječavanja njihovog prekomjernog gomilanja.</p>
<p>Način ispunjavanja</p>	<p>Društvo Metis d.d. količinu skupljenih otpadnih vozila i njegovih dijelova prilagođava količini koju redovito obrađuje u svrhu sprječavanja njegovog pretjeranog gomilanja.</p>
<p>Posebni uvjeti</p>	<p>čl. 22. stavak 8. Obrada otpadnih vozila mora se obavljati pod sljedećim uvjetima: mjesto za obradu mora biti opremljeno nepropusnom podlogom, uređajima za skupljanje rasutog ili razlivenog otpada, sabirnom jamom ili posebnom posudom te sredstvima za odmašćivanje,</p>

	<p>odstranjeni rezervni dijelovi moraju se odvojeno skladištiti, a dijelovi onečišćeni uljem moraju se skladištiti na nepropusnoj površini,</p> <ul style="list-style-type: none"> – baterije i akumulatori (starteri), filtri i kondenzatori koji sadrže PCB/PCT i ostali opasni i neopasni otpad koji nastaje obradom otpadnih vozila mora se skladištiti u prikladnim posudama/spremnima, – tekućine iz otpadnih vozila: gorivo, motorno ulje, ulje mjenjača, ulje prijenosnog sustava, ulje hidrauličkih sustava, radna tvar u rashladnim uređajima, antifriz, tekućine kočnica, kiseline iz akumulatora, radna tvar u klimatizacijskim uređajima i sve druge tekućine i opasne tvari koje su sadržane u otpadnom vozilu, moraju se skladištiti u prikladnim spremnicima, – mjesto za obradu mora raspolagati opremom za obradu otpadnih voda uključujući i kišnicu, prikladnim skladištem za iskorištene gume, mjerama za sprječavanje prekomjernog gomilanja na skladištu i sustavom za zaštitu od požara u skladu s posebnim propisima,
Način ispunjavanja	<p>Društvo Metis d.d. ispunjava propisane uvjete.</p> <p>Obrada otpadnih vozila obavlja se u zatvorenoj i natkrivenoj radionici pomoću ručnih alata. Podloga u radionici je izgrađena od armiranog betona sa izvedenom hidro izolacijom i zaštićena monolitnim vodonepropusnim industrijskim podom, sa izgrađenom tankvanom za skupljanje razlivenih tekućina.</p> <p>Radionica je opremljena priborom za prikupljanje rasutog ili razlivenog otpada kao i sredstvima za odmaščivanje.</p> <p>Budući da se obrada otpadnih vozila obavlja u zatvorenoj radionici koja je cijela izgrađena kao tankvana nema doticaja s oborinskim vodama i ne pojavljuju se otpadne vode.</p> <p>U radionici se nalaze aparati za gašenje požara.</p> <p>Iz vozila se prvo odstranjuje akumulator koji se odlaže u plastične kašete te se ispuštaju tekućine iz vozila koje se skladište odvojeno po vrsti u spremnicima za tekući otpad iznad tankvane.</p> <p>Daljnjom obradom vozila uklanjaju se otpadni filtri, katalizatori, zračni jastuci, gume, plastika, staklo, lim.</p>
Posebni uvjeti	<p>čl. 22. stavak 9.</p> <p>Obradivač je obavezan osigurati da se iz otpadnog vozila bez oštećenja izdvoje i skladište sastavni dijelovi koji sadrže tekućine, dijelovi otpadnog vozila koji se mogu ponovno uporabiti te rezervni dijelovi.</p>
Način ispunjavanja	<p>Iz otpadnog vozila izdvajaju se i skladište sastavni dijelovi koji sadrže tekućine, dijelovi otpadnog vozila koji se mogu ponovno uporabiti i rezervni dijelovi.</p>
Posebni uvjeti	<p>čl. 22. stavak 10.</p> <p>Obradivač mora odmah po preuzimanju otpadnog vozila:</p> <ol style="list-style-type: none"> 1. ukloniti bateriju i akumulator, ukloniti ili neutralizirati potencijalno eksplozivne sastavne dijelove i spremnik tekućeg plina ako je ugrađen u vozilo.

	<p>2. osigurati da se kod provođenja postupka obrade izdvoji, odvojeno sakupi i skladišti:</p> <ul style="list-style-type: none"> – motorno ulje, – ulje prijenosnika, – ulja mjenjača, ulje diferencijala, – hidraulično ulje (npr. servo mehanizam), – gorivo (uključujući i tekući plin), – radna tvar u rashladnim uređajima, – tekućina u kočnicama, – ulje u amortizeru, – radna tvar u klimatizacijskim uređajima, – dijelove u kojima se nalazi živa, – tvari, materijale i sastavne dijelove navedene u Prilogu I. Pravilnika i – sastavne dijelove koje sadrže azbest,
Način ispunjavanja	<p>Iz otpadnog vozila se po preuzimanju odmah uklanja akumulator i ispuštaju tekućine te se izdvojeni otpad adekvatno skladišti do predaje ovlaštenom oporabitelju.</p> <p>Ukoliko vozilo posjeduje spremnik tekućeg plina on se odmah demontira prethodnim zatvaranjem ventila i izdvoji odvijanjem te skladišti do predaje ovlaštenom oporabitelju.</p>
Posebni uvjeti	<p>čl. 22. stavak 11.</p> <p>Obradivač je obvezan prije obrade u stroju za usitnjavanje, drobljenje ili prešanje obvezno izdvojiti::</p> <ul style="list-style-type: none"> – katalitički konverter, – stakla, – gume, – veliki dijelovi od plastičnih materijala (branici, instrumente ploče, spremnici za tekućine itd.) koje nakon usitnjavanja ne bi bilo moguće odvojiti kako bi se osigurala njihova materijalna uporaba, – metalne dijelove koji sadrže bakar, aluminij i magnezij, ako ih nakon usitnjavanja nije moguće odvojiti.
Način ispunjavanja	<p>Društvo Metis d.d. ispunjava propisane uvjete i ručnim alatima izdvaja navedene komponente te ih skladišti do predaje ovlaštenom oporabitelju.</p>
Posebni uvjeti	<p>čl. 22. stavak 13.</p> <p>Ukoliko je moguće, obrada otpadnih vozila obavlja se na način uspostavljen certificiranim sustavima za ekološko upravljanje</p>
Način ispunjavanja	<p>Društvo Metis d.d. ima uveden i certificiran sustav upravljanja okolišem prema standardu IS 14001.</p>
Pravilnik otpadnoj ambalaži (NN 88/15, 78/16, 116/17)	
Posebni uvjeti	<p>čl. 20 stavak 1.</p> <p>Obradu otpadne ambalaže u Republici Hrvatskoj obavlja pravna ili fizička osoba – obrtnik koja je ishodila odgovarajuću dozvolu za gospodarenje otpadom za obradu otpadne ambalaže sukladno Zakonu te na temelju ovlaštenja Ministarstva sklopila ugovor s Fondom.</p>

Način ispunjavanja	Po ishodu dozvole za gospodarenje otpadom, tvrtka Metis d.d. namjerava sklopiti ugovor s Fondom, odnosno odgovoriti na raspisani javni poziv.
Posebni uvjeti	<p>čl. 20 stavak 2.</p> <p>Tehničko-tehnološki kriterij za uvjete obrade otpadne ambalaže je da osoba iz stavka 1. ovoga članka posjeduje dozvolu za gospodarenje otpadom za:</p> <ul style="list-style-type: none"> – djelatnost uporabe otpada primjenjivim postupkom uporabe ambalažnog otpada ili – djelatnost druge obrade otpada postupkom pripreme prije uporabe ili zbrinjavanja ambalažnog otpada ili <p>djelatnost zbrinjavanja otpada postupkom D9, D13, D14 ili D15 za ambalažni otpad.</p>
Način ispunjavanja	Zahtjevom za izdavanje dozvole za gospodarenje otpadom, tvrtka Metis d.d., zatražila je dozvolu i za postupke uporabe otpadne ambalaže.

IV. TEHNOLOŠKI PROCESI

a) METODE OBAVLJANJA TEHNOLOŠKIH PROCESA

Tablica 6.1.

br.	NAZIV TEHNOLOŠKOG PROCESA	OZNAKA
1.	Prikupljanje otpada	P1
PRETVORBE KROZ TEHNOLOŠKI PROCES		
OTPAD KOJI ULAZI U PROCES		OTPAD KOJI IZLAZI IZ PROCESA
KLJUČNI BROJ	NAZIV OTPADA	KLJUČNI BROJ NAZIV OTPADA
Svi ključni brojevi iz Tablice 3.		Nema promjene ključnog broja
OSTALI PRODUKTI PROCESA (energija, tehnološka voda i dr.)		
Nema ostalih produkata procesa.		

POPIS UREĐAJA I OPREME ZA IZVOĐENJE METODE

VRSTA UREĐAJA/ OPREME	NAZIV PROIZVOĐAČA I TIP	INSTALIRANI KAPACITET	NAMJENA
Teretno vozilo/kamion 5 komada	Razno (Man, Scania, Iveco, Mercedes) Roll kontejner kiper s dizalicom	-	Prikupljanje / prijevoz otpada
Teretno vozilo/kamion 2 komada	Razno (Man, Scania, Iveco, Mercedes) Roll kontejner kiper bez dizalice	-	Prikupljanje / prijevoz otpada
Teretno vozilo/kamion 6 komada	Razno (Man, Scania, Iveco, Mercedes) kiper s dizalicom	-	Prikupljanje / prijevoz otpada
Teretno vozilo/kamion 4 komada	Razno (Man, Scania, Iveco, Mercedes) Specijalizirano teretno vozilo za prijevoz kontejnera 5-10 kubika	-	Prikupljanje / prijevoz otpada

Teretno vozilo/kamion 2 komada	Razno (Man, Mercedes) Specijalizirano teretno vozilo s podiznom rampom	-	Prikupljanje / prijevoz otpada
Teretno vozilo/kamion	Scania tegljač	-	Prikupljanje / prijevoz otpada
Teretno vozilo/kamion	Iveco Cisterna s ugradbenom pumpom	-	Prikupljanje / prijevoz otpada
Prikolica 7 komada	Razno (HKM, Dinkel, Wackgnhut, schmitz, PK, Hufferman) Teretna prikolica	-	Prikupljanje / prijevoz otpada
Prikolica	Doppstadt Prikolica za drobilicu	-	Prikupljanje / prijevoz otpada
Teretno vozilo/kombi 3 komada	Razno (KIA, Renault,) Kombi sa sandukom	-	Prikupljanje / prijevoz otpada
Teretno vozilo/kombi 3 komada	Razno(Renault, Peugeot, Citroen) Bez sanduka	-	Prikupljanje / prijevoz otpada
Teretno vozilo/dostavno vozilo	Razno(KIA, Renault, Master, Peugeot, Citroen) Dostavno vozilo	-	Prikupljanje / prijevoz otpada

OPIS METODE OBAVLJANJA TEHNOLOŠKIH PROCESA

Tehnološki proces P1- Prikupljanje (sakupljanje i interventno sakupljanje)

Sakupljanje i interventno sakupljanje obavlja se po pozivu, vozilima opremljenim tako da je spriječeno rasipanje otpada te širenje buke, prašine ili mirisa. Vozač oprema vozilo potrebnim spremnicima i opremom ovisno o vrsti i količini otpada te o udaljenosti i pristupu, a spremnici za sakupljanje različite su zapremine i materijala, ovisno o vrsti otpada. Kruti otpad može se prevoziti i u rasutom stanju. Gdje god je to moguće, spremnici označeni na propisani način postavljaju se za sakupljanje otpada na mjestu nastanka odvojeno prema vrsti otpada, svojstvu i agregatnom stanju.

MJERE UPRAVLJAČKOG NADZORA

Nadzor tehnološkog procesa

Sakupljanje otpada

Nadzor tehnološkog procesa sakupljanja otpada provodi odgovorna osoba u skladištu. Sustav upravljačkog nadzora metoda sastoji se od kontrole načina izvođenja tehnološkog procesa i pisanih uputa rada za obavljanje tehnološkog procesa. Na vidljivim i pristupačnim mjestima gdje se provode tehnološki procesi postavljene su pisane upute za rad koje moraju sadržavati načine obveznog postupanja radnika (hodogram aktivnosti) pri obavljanju tehnološkog procesa. Nadzorom tehnološkog procesa osigurava se provjera ispravnosti uređaja i opreme (provjera valjanosti dokumentacije za uređaje i opremu koje ispituju ovlaštene društva), te provjera obavljanja tehnološkog procesa sukladno načinu gospodarenja otpadom propisanim Zakonom i Pravilnikom. Mjere nadzora vrše se prema načelima sustava UNI EN ISO 9001 i UNI EN ISO 14001, te OHSAS 18001.

Interventno skupljanje otpada

Nadzor tehnološkog procesa interventnog sakupljanja otpada provodi odgovorna osoba u skladištu. Sustav upravljačkog nadzora metoda sastoji se od kontrole načina izvođenja tehnološkog procesa i pisanih uputa rada za obavljanje tehnološkog procesa. Na vidljivim i pristupačnim mjestima gdje se provode tehnološki procesi postavljene su pisane upute za rad koje moraju sadržavati načine obveznog postupanja radnika (hodogram aktivnosti) pri obavljanju tehnološkog procesa. Nadzorom tehnološkog procesa osigurava se provjera ispravnosti uređaja i opreme (provjera valjanosti dokumentacije za uređaje i opremu koje ispituju ovlaštene društva), te provjera obavljanja tehnološkog procesa sukladno načinu gospodarenja otpadom propisanim Zakonom i Pravilnikom. Mjere nadzora vrše se prema načelima sustava UNI EN ISO 9001 i UNI EN ISO 14001 te OHSAS 18001.

Upute za rad

Sakupljanje otpada

Prema važećim uputama iz sustava upravljanja okolišem prema normi ISO 14001

Interventno sakupljanje otpada

Prema važećim uputama iz sustava upravljanja okolišem prema normi ISO 14001

U postupcima gospodarenja otpadom koji se obavljaju u građevini za gospodarenje otpadom potrebno je provoditi uz sigurnosno preventivne mjere kako slijedi:

- Radnici se moraju pridržavati utvrđenih dokumenata sustava upravljanja.
- Prije početka rada obvezno je provjeriti ispravnost svih dijelova opreme i strojeva.

- Za vrijeme rada zabranjeno je zadržavanje u djelokrugu rada stroja te njegovo održavanje, popravljanje.
- Radni prostor mora biti čist i održavan.
- Za vrijeme rada radnik mora nositi zadužena osobna zaštitna sredstva.
- U slučaju zastoja ili kvara, potrebno je obavijestiti osobu odgovornu za gospodarenje otpadom.
- Nakon završetka rada potrebno je radno mjesto očistiti.

Tablica 6.2.

br.	NAZIV TEHNOLOŠKOG PROCESA	OZNAKA
2	Prihvat otpada	P2
PRETVORBE KROZ TEHNOLOŠKI PROCES		
OTPAD KOJI ULAZI U PROCES		OTPAD KOJI IZLAZI IZ PROCESA
KLJUČNI BROJ	NAZIV OTPADA	KLJUČNI BROJ
Svi ključni brojevi iz Tablice 3		Ključni broj se ne mijenja
OSTALI PRODUKTI PROCESA (energija, tehnološka voda i dr.)		
Nema ostalih produkata procesa		

POPIS UREĐAJA I OPREME ZA IZVOĐENJE METODE

VRSTA UREĐAJA/ OPREME	NAZIV PROIZVOĐAČA I TIP	INSTALIRANI KAPACITET	NAMJENA
Bager - 8 komada	Razno (Fuchs, Liebherr) - bager		manipulacija
Viličar	Razno (Still, TCM, Linde) - viličar		manipulacija
Utovarivač - 2 komada	Razno(Hanomag, TCM) – utovarivač s korpom		manipulacija
Kolna vaga	vage	50 tona	vaganje
vaga	libela	200 kg	vaganje otpada

OPIS METODE OBAVLJANJA TEHNOLOŠKIH PROCESA

Tehnološki proces P2- prihvata

Teretna vozila dovoze neopasni otpad na ulaz u građevinu. Djelatnici društva Metis d.d. preuzimaju prateću dokumentaciju o otpadu te obavljaju vizualni pregled dovezenog otpada. Provjerom dokumentacije o otpadu utvrđuje se cjelovitost i ispravnost propisane prateće dokumentacije otpada kojeg se preuzima. Vizualnim pregledom otpada utvrđuje se da li otpad koji se preuzima odgovara pratećoj dokumentaciji. Podaci o količinama i vrstama dovezenog otpada upisuju se u očevidnike o nastanku i tijeku otpada. Prihvaćeni otpad skladišti se po vrstama i ključnim brojevima u prostoru namijenjenim prihvatu i skladištenju neopasnog otpada.

MJERE UPRAVLJAČKOG NADZORA

Nadzor tehnološkog procesa

Nadzor tehnološkog procesa prihvata otpada provodi odgovorna osoba u skladištu. Sustav upravljačkog nadzora metoda sastoji se od kontrole načina izvođenja tehnološkog procesa i pisanih uputa rada za obavljanje tehnološkog procesa. Na vidljivim i pristupačnim mjestima gdje se provode tehnološki procesi postavljene su pisane upute za rad koje moraju sadržavati načine obveznog postupanja radnika (hodogram aktivnosti) pri obavljanju tehnološkog procesa. Nadzorom tehnološkog procesa osigurava se provjera ispravnosti uređaja i opreme (provjera valjanosti dokumentacije za uređaje i opremu koje ispituju ovlaštene društva), te provjera obavljanja tehnološkog procesa sukladno načinu gospodarenja otpadom propisanim Zakonom i Pravilnikom. Mjere nadzora vrše se prema načelima sustava UNI EN ISO 9001 i UNI EN ISO 14001, te OHSAS 18001.

Upute za rad

Osoba zadužena za prihvata otpada provjerava cjelovitost i ispravnost propisane prateće dokumentacije, te vizualnim pregledom utvrđuje odgovara li otpad koji se preuzima pratećoj dokumentaciji.

Prilikom prihvata otpada, odgovorna osoba (djelatnik) društva Metis d.d., dužna je:

1. Zatražiti propisanu prateću dokumentaciju o otpadu
2. Zatražiti osobne dokumente od osobe koja predaje otpad (ukoliko otpad dovozi fizička osoba tj. građanin)
3. Obaviti vizualni pregled otpada,
4. Obaviti primarnu selekciju ukoliko se radi u većem broju vrsta otpada
 - baviti odvagu
5. Ispuniti prateći list za otpad
6. Ispuniti ONTO obrazac

7. Izdati osobi koja predaje otpad propisanu prateću dokumentaciju (Izjava o vlasništvu otpada, Potvrda o preuzetom otpadu, Prateći list, račun, analize, deklaracije o fizikalno kemijskim svojstvima otpada)

Osim navedenih definiraju se i sljedeće upute:

1. Opremom smiju rukovati samo za to obučeni djelatnici društva Metis d.d.
2. Prije početka rada uvjeriti se da je oprema ispravna i da rad neće ugroziti druge radnike
1. Prostor mora biti čist i pristupačan
2. Zaposlenici obvezno moraju nositi zaštitnu odjeću i obuću
3. Svaki kvar ili nedostatak na opremi ili uočenu opasnost prilikom prihvata otpada prijaviti odgovornoj osobi

U postupcima gospodarenja otpadom koji se obavljaju u građevini za gospodarenje otpadom potrebno je provoditi uz sigurnosno preventivne mjere kako slijedi:

- Radnici se moraju pridržavati utvrđenih dokumenata sustava upravljanja.
- Prije početka rada obvezno je provjeriti ispravnost svih dijelova opreme i strojeva.
- Za vrijeme rada zabranjeno je zadržavanje u djelokrugu rada stroja te njegovo održavanje, popravlanje.
- Radni prostor mora biti čist i održavan.
- Za vrijeme rada radnik mora nositi zadužena osobna zaštitna sredstva.
- U slučaju zastoja ili kvara, potrebno je obavijestiti osobu odgovornu za gospodarenje otpadom.
- Nakon završetka rada potrebno je radno mjesto očistiti.

Tablica 6.3.

br.	NAZIV TEHNOLOŠKOG PROCESA	OZNAKA	
3	Priprema za ponovnu uporabu	P3	
PRETVORBE KROZ TEHNOLOŠKI PROCES			
OTPAD KOJI ULAZI U PROCES		OTPAD KOJI IZLAZI IZ PROCESA	
KLJUČNI BROJ	NAZIV	KLJUČNI BROJ	NAZIV
02 01 04	otpadna plastika (isključujući ambalažu)	02 01 04	otpadna plastika (isključujući ambalažu)
02 01 10	otpadni metal	02 01 10	otpadni metal
07 02 13	otpadna plastika	07 02 13	otpadna plastika
11 05 01	tvrdi cink	11 05 01	tvrdi cink
12 01 01	strugotine i opiljci koji sadrže željezo	12 01 01	strugotine i opiljci koji sadrže željezo
12 01 03	strugotine i opiljci obojenih metala	12 01 03	strugotine i opiljci obojenih metala
12 01 05	strugotine plastike	12 01 05	strugotine plastike
15 01 01	papirna i kartonska ambalaža	15 01 01	papirna i kartonska ambalaža
15 01 02	plastična ambalaža	15 01 02	plastična ambalaža
15 01 03	drvena ambalaža	15 01 03	drvena ambalaža
15 01 04	metalna ambalaža	15 01 04	metalna ambalaža
15 01 05	višeslojna (kompozitna) ambalaža	15 01 05	višeslojna (kompozitna) ambalaža
15 01 06	miješana ambalaža	15 01 06	miješana ambalaža
15 01 07	staklena ambalaža	15 01 07	staklena ambalaža
15 01 09	tekstilna ambalaža	15 01 09	tekstilna ambalaža
15 02 03	apsorbensi, filtarski materijali, tkanine za brisanje i zaštitna odjeća, koji nisu navedeni pod 15 02 02*	15 02 03	apsorbensi, filtarski materijali, tkanine za brisanje i zaštitna odjeća, koji nisu navedeni pod 15 02 02*
16 01 03	otpadne gume	16 01 03	otpadne gume
16 01 06	otpadna vozila koja ne sadrže ni tekućine ni druge opasne komponente	16 01 06	otpadna vozila koja ne sadrže ni tekućine ni druge opasne komponente

16 01 12	kočne obloge koje nisu navedene pod 16 01 11*	16 01 12	kočne obloge koje nisu navedene pod 16 01 11*
16 01 16	spremnici za tekući plin	16 01 16	spremnici za tekući plin
16 01 17	željezo i legure koje sadrže željezo	16 01 17	željezo i legure koje sadrže željezo
16 01 18	obojeni metali	16 01 18	obojeni metali
16 01 19	plastika	16 01 19	plastika
16 01 20	staklo	16 01 20	staklo
16 01 22	komponente koje nisu specificirane na drugi način	16 01 22	komponente koje nisu specificirane na drugi način
16 01 99	otpad koji nije specificiran na drugi način	16 01 99	otpad koji nije specificiran na drugi način
16 02 14	Odbačena oprema koja nije navedena pod 16 02 09* do 16 02 13*	16 02 14	Odbačena oprema koja nije navedena pod 16 02 09* do 16 02 13*
16 02 16	Komponente izvađene iz odbačene opreme koje nisu navedene pod 16 02 15*	16 02 16	Komponente izvađene iz odbačene opreme koje nisu navedene pod 16 02 15*
16 06 05	Ostale baterije i akumulatori	16 06 05	Ostale baterije i akumulatori
16 08 01	istrošeni katalizatori koji sadrže zlato, srebro, renij, rodij, paladij, iridij ili platinu (osim 16 08 07*)	16 08 01	istrošeni katalizatori koji sadrže zlato, srebro, renij, rodij, paladij, iridij ili platinu (osim 16 08 07*)
16 08 03	istrošeni katalizatori koji sadrže prijelazne metale ili spojeve prijelaznih metala, a koji nisu specificirani na drugi način	16 08 03	istrošeni katalizatori koji sadrže prijelazne metale ili spojeve prijelaznih metala, a koji nisu specificirani na drugi način
16 11 02	obloge i vatrostalni otpad na bazi ugljika, koji potječe iz metalurških procesa i nije naveden pod 16 11 01*	16 11 02	obloge i vatrostalni otpad na bazi ugljika, koji potječe iz metalurških procesa i nije naveden pod 16 11 01*
16 11 04	ostale obloge i vatrostalni otpad iz metalurških procesa, koji nije naveden pod 16 11 03*	16 11 04	ostale obloge i vatrostalni otpad iz metalurških procesa, koji nije naveden pod 16 11 03*
16 11 06	obloge i vatrostalni otpad iz nemetalurških procesa, koji nije naveden pod 16 11 05*	16 11 06	obloge i vatrostalni otpad iz nemetalurških procesa, koji nije naveden pod 16 11 05*
17 01 02	cigle	17 01 02	cigle
17 01 03	crijep/pločice i keramika	17 01 03	crijep/pločice i keramika
17 01 07	mješavine betona, cigle, crijepa/pločica i keramike koje nisu navedene pod 17 01 06*	17 01 07	mješavine betona, cigle, crijepa/pločica i keramike koje nisu navedene pod 17 01 06*
17 02 02	staklo	17 02 02	staklo

17 02 03	plastika	17 02 03	plastika
17 04 01	bakar, bronca, mjed	17 04 01	bakar, bronca, mjed
17 04 02	aluminij	17 04 02	aluminij
17 04 03	olovo	17 04 03	olovo
17 04 04	cink	17 04 04	cink
17 04 05	željezo i čelik	17 04 05	željezo i čelik
17 04 06	kositar	17 04 06	kositar
17 04 07	miješani metali	17 04 07	miješani metali
17 04 11	kabelski vodiči koji nisu navedeni pod 17 04 10*	17 04 11	kabelski vodiči koji nisu navedeni pod 17 04 10*
17 05 04	zemlja i kamenje koji nisu navedeni pod 17 05 03*	17 05 04	zemlja i kamenje koji nisu navedeni pod 17 05 03*
17 05 06	otpad od jaružanja koji nije naveden pod 17 05 05*	17 05 06	otpad od jaružanja koji nije naveden pod 17 05 05*
17 05 08	kamen tučenac za nasipavanje pruge koji nije naveden pod 17 05 07*	17 05 08	kamen tučenac za nasipavanje pruge koji nije naveden pod 17 05 07*
17 06 04	izolacijski materijali koji nisu navedeni pod 17 06 01* i 17 06 03*	17 06 04	izolacijski materijali koji nisu navedeni pod 17 06 01* i 17 06 03*
17 09 04	miješani građevinski otpad i otpad od rušenja objekata, koji nije naveden pod 17 09 01*, 17 09 02* i 17 09 03*	17 09 04	miješani građevinski otpad i otpad od rušenja objekata, koji nije naveden pod 17 09 01*, 17 09 02* i 17 09 03*
19 04 01	vitificirani otpad	19 04 01	vitificirani otpad
19 12 02	željezo i legure koje sadrže željezo	19 12 02	željezo i legure koje sadrže željezo
19 12 03	obojeni metali	19 12 03	obojeni metali
19 12 04	plastika i guma	19 12 04	plastika i guma
19 12 07	drvo koje nije navedeno pod 19 12 06*	19 12 07	drvo koje nije navedeno pod 19 12 06*
19 12 08	tekstili	19 12 08	tekstili
19 12 09	minerali (npr. pijesak, kamenje)	19 12 09	minerali (npr. pijesak, kamenje)
20 01 01	papir i karton	20 01 01	papir i karton
20 01 02	staklo	20 01 02	staklo
20 01 10	odjeća	20 01 10	odjeća

20 01 11	tekstili	20 01 11	tekstili
20 01 34	baterije i akumulatori, koji nisu navedeni pod 20 01 33*	20 01 34	baterije i akumulatori, koji nisu navedeni pod 20 01 33*
20 01 36	Odbačena električna i elektronička oprema koja nije navedena pod 20 01 21*, 20 01 23* i 20 01 35*	20 01 36	Odbačena električna i elektronička oprema koja nije navedena pod 20 01 21*, 20 01 23* i 20 01 35*
20 01 38	drvo koje nije navedeno pod 20 01 37*	20 01 38	drvo koje nije navedeno pod 20 01 37*
20 01 39	plastika	20 01 39	plastika
20 01 40	metali	20 01 40	metali
20 01 99	ostali sastojci komunalnog otpada koji nisu specificirani na drugi način	20 01 99	ostali sastojci komunalnog otpada koji nisu specificirani na drugi način
20 02 02	zemlja i kamenje	20 02 02	zemlja i kamenje
20 03 07	Glomazni otpad	20 03 07	Glomazni otpad
20 03 99	Komunalni otpad koji nije specificiran na drugi način	20 03 99	Komunalni otpad koji nije specificiran na drugi način
OSTALI PRODUKTI PROCESA (energija, tehnološka voda i dr.)			
Nema ostalih produkata			

POPIS UREĐAJA I OPREME ZA IZVOĐENJE METODE

VRSTA UREĐAJA/ OPREME	NAZIV PROIZVOĐAČA I TIP	INSTALIRANI KAPACITET	NAMJENA
Škare za lim	Aligator RO80	-	Priprema za ponovnu uporabu
alat	razni	-	Priprema za ponovnu uporabu
viličar	Razni motorni	-	Utovar, istovar i prijevoz tereta

OPIS METODE OBAVLJANJA TEHNOLOŠKIH PROCESA

Tehnološki proces P3- Priprema za ponovnu uporabu (PU)

Nakon sakupljanja i prihvata otpada pristupa se pregledu stanja sakupljenog otpada. Ukoliko se utvrdi da se taj otpad može dovesti u stanje za ponovnu upotrebu za istu ili neku drugu namjenu, isti se odvajaju i skladišti odvojeno. Takav, „koristan otpad“ se, čišćenjem, popravkom i sličnim radnjama dovodi u stanje u kojem ga je moguće ponovno upotrijebiti, te se pokreće procedura za upis u Očevidnik za ukidanje statusa otpada.

MJERE UPRAVLJAČKOG NADZORA

Nadzor tehnološkog procesa

Nadzor tehnološkog procesa pripreme za ponovnu uporabu provodi odgovorna osoba u skladištu. Sustav upravljačkog nadzora metoda sastoji se od kontrole načina izvođenja tehnološkog procesa i pisanih uputa rada za obavljanje tehnološkog procesa. Na vidljivim i pristupačnim mjestima gdje se provode tehnološki procesi postavljene su pisane upute za rad koje moraju sadržavati načine obveznog postupanja radnika (hodogram aktivnosti) pri obavljanju tehnološkog procesa. Nadzorom tehnološkog procesa osigurava se provjera ispravnosti uređaja i opreme (provjera valjanosti dokumentacije za uređaje i opremu koje ispituju ovlaštene društva), te provjera obavljanja tehnološkog procesa sukladno načinu gospodarenja otpadom propisanim Zakonom i Pravilnikom. Mjere nadzora vrše se prema načelima sustava UNI EN ISO 9001 i UNI EN ISO 14001.

Upute za rad

Upute za rad na strojevima i alatima za obradu neopasnog otpada sastavni su dio specifikacija navedene opreme kao i obuke djelatnika društva Metis d.d. Djelatnici društva su posebno osposobljeni za rukovanje strojevima i alatima.

Ostala uputstva za obavljanje tehnološkog procesa obavljaju se prema važećim uputama iz ISO standarda.

U postupcima gospodarenja otpadom koji se obavljaju u građevini za gospodarenje otpadom potrebno je provoditi uz sigurnosno preventivne mjere kako slijedi:

- Radnici se moraju pridržavati utvrđenih dokumenata sustava upravljanja.
- Prije početka rada obvezno je provjeriti ispravnost svih dijelova opreme i strojeva.
- Za vrijeme rada zabranjeno je zadržavanje u djelokrugu rada stroja te njegovo održavanje, popravljavanje.
- Radni prostor mora biti čist i održavan.
- Za vrijeme rada radnik mora nositi zadužena osobna zaštitna sredstva.
- U slučaju zastoja ili kvara, potrebno je obavijestiti osobu odgovornu za gospodarenje otpadom.
- Nakon završetka rada potrebno je radno mjesto očistiti.

Tablica 6.4.

br.	NAZIV TEHNOLOŠKOG PROCESA	OZNAKA	
4	Druga obrada/Priprema prije oporabe ili zbrinjavanja	P4	
PRETVORBE KROZ TEHNOLOŠKI PROCES			
OTPAD KOJI ULAZI U PROCES		OTPAD KOJI IZLAZI IZ PROCESA	
KLJUČNI BROJ	NAZIV OTPADA	KLJUČNI BROJ	NAZIV OTPADA
Svi ključni brojevi iz Tablice 3		15 01 01	papirna i kartonska ambalaža
		15 01 02	plastična ambalaža
		15 01 03	drvena ambalaža
		15 01 04	metalna ambalaža
		15 01 05	višeslojna (kompozitna) ambalaža
		15 01 06	miješana ambalaža
		15 01 07	staklena ambalaža
		15 01 09	tekstilna ambalaža
OSTALI PRODUKTI PROCESA (energija, tehnološka voda i dr.)			
Nema ostalih produkata procesa			

POPIS UREĐAJA I OPREME ZA IZVOĐENJE METODE

VRSTA UREĐAJA/ OPREME	NAZIV PROIZVOĐAČA I TIP	INSTALIRANI KAPACITET	NAMJENA
škare za lim	Aligator RO80	-	Priprema prije oporabe ili zbrinjavanja
alat	razni	-	Priprema prije oporabe ili zbrinjavanja
viličar	Razni motorni	-	Priprema prije oporabe ili zbrinjavanja

OPIS METODE OBAVLJANJA TEHNOLOŠKIH PROCESA

Tehnološki proces P4- Druga obrada/priprema prije uporabe ili zbrinjavanja(PP)

Sakupljeni otpad navedenih ključnih brojeva u procesu pripreme prije uporabe ili zbrinjavanja, prvenstveno se deambalažira i razvrstava po vrsti materijala. Tijekom navedenih postupaka nastaju određene količine ambalažnog otpada (kantice, bačve, palete,...) koje, pogotovo kod laganog otpada, mogu dosta utjecati na razliku ulazne u odnosu izlaznu količinu otpada. Otpadu se po potrebi smanjuje volumen preslagivanjem, pretakanjem, rezanjem, stiskanjem, ili izdvajanjem vode na liniji za separaciju tekućeg otpada, ali u postupku se obrađuje otpad koji ne sadrži jestiva ulja i masnoće, odnosno ne dolazi do izdvajanja jestivih ulja i masti već samo do razdvajanja krute od tekuće faze. Svrha postupka je prvenstveno izdvajanje vode iz otpada radi smanjenja ukupne mase i dobivanja krutog sadržaja koji je biorazgradiv/oporabljiv. Otpadna tehnološka voda se nakon laboratorijske analize ispušta u sustav javne odvodnje. Otpad koji ulazi u proces PP ne mijenja ključni broj i naziv izlaskom iz procesa, odnosno iz procesa izlazi različiti ambalažni otpad ili otpadna tehnološka voda.

MJERE UPRAVLJAČKOG NADZORA

Nadzor tehnološkog procesa

Tehnološki proces P4- Druga obrada/priprema prije uporabe ili zbrinjavanja (PP)

Sakupljeni otpad navedenih ključnih brojeva u procesu pripreme prije uporabe ili zbrinjavanja, prvenstveno se deambalažira i razvrstava po vrsti materijala. Tijekom navedenih postupaka nastaju određene količine ambalažnog otpada (kantice, bačve, palete,...) koje, pogotovo kod laganog otpada, mogu dosta utjecati na razliku ulazne u odnosu izlaznu količinu otpada. Otpadu se po potrebi smanjuje volumen preslagivanjem, pretakanjem, rezanjem, stiskanjem, ili izdvajanjem vode na liniji za separaciju tekućeg otpada, ali u postupku se obrađuje otpad koji ne sadrži jestiva ulja i masnoće, odnosno ne dolazi do izdvajanja jestivih ulja i masti već samo do razdvajanja krute od tekuće faze. Svrha postupka je prvenstveno izdvajanje vode iz otpada radi smanjenja ukupne mase i dobivanja krutog sadržaja koji je biorazgradiv/oporabljiv. Otpadna tehnološka voda se nakon laboratorijske analize ispušta u sustav javne odvodnje. Otpad koji ulazi u proces PP ne mijenja ključni broj i naziv izlaskom iz procesa, odnosno iz procesa izlazi različiti ambalažni otpad ili otpadna tehnološka voda.

Upute za rad

Upute za rad na strojevima i alatima za obradu neopasnog otpada sastavni su dio specifikacija navedene opreme kao i obuke djelatnika društva Metis d.d. Djelatnici društva su posebno osposobljeni za rukovanje strojevima i alatima.

Ostale smjernice i uputstva za obavljanje tehnološkog procesa prema važećim uputama iz ISO standarda.

U postupcima gospodarenja otpadom koji se obavljaju u građevini za gospodarenje otpadom potrebno je provoditi uz sigurnosno preventivne mjere kako slijedi:

- Radnici se moraju pridržavati utvrđenih dokumenata sustava upravljanja.
- Prije početka rada obvezno je provjeriti ispravnost svih dijelova opreme i strojeva.
- Za vrijeme rada zabranjeno je zadržavanje u djelokrugu rada stroja te njegovo održavanje, popravljnje.
- Radni prostor mora biti čist i održavan.
- Za vrijeme rada radnik mora nositi zadužena osobna zaštitna sredstva.
- U slučaju zastoja ili kvara, potrebno je obavijestiti osobu odgovornu za gospodarenje otpadom.
- Nakon završetka rada potrebno je radno mjesto očistiti.

Tablica 6.5.

br.	NAZIV TEHNOLOŠKOG PROCESA	OZNAKA	
5	Oporaba postupkom R3 (recikliranje/obnavljanje otpadnih organskih tvari koje se ne koriste kao otapala) Otpadne gume	P5	
PRETVORBE KROZ TEHNOLOŠKI PROCES			
OTPAD KOJI ULAZI U PROCES		OTPAD KOJI IZLAZI IZ PROCESA	
KLJUČNI BROJ	NAZIV OTPADA	KLJUČNI BROJ	NAZIV OTPADA
16 01 03	otpadne gume	19 12 02	željezo i legure koje sadrže željezo
		19 12 04	plastika i guma
		19 12 08	tekstili
		20 02 03	ostali otpad koji nije biorazgradiv
		20 03 01	miješani komunalni otpad
OSTALI PRODUKTI PROCESA (energija, tehnološka voda i dr.)			
Nema ostalih produkata procesa			

POPIS UREĐAJA I OPREME ZA IZVOĐENJE METODE

VRSTA UREĐAJA/ OPREME	NAZIV PROIZVOĐAČA I TIP	INSTALIRANI KAPACITET	NAMJENA
Valjkasta drobilica	Doppstadt Calbe GmbH DW 2560 Büffel	20 - 50 t/h	Drobljenje guma i drvene ambalaže

OPIS METODE OBAVLJANJA TEHNOLOŠKIH PROCESA

Tehnološki proces P5-Oporaba postupkom R3 (recikliranje/obnavljanje otpadnih organskih tvari koje se ne koriste kao otapala)

Oporaba otpadnih guma postupkom R3 podrazumijeva drobljenje otpadnih guma u šrederu (drobilica), a koje su prethodno prošle postupke PP, i R12, odnosno postupke deambalažiranja i izdvajanja komponenti koje nisu guma (felge, vulci).

Nakon kontrole dovezenih rabljenih guma i gumenih proizvoda na ulazu u građevinu se obavlja razvrstavanje i skladištenje guma na otvorenom skladištu. Otpadne gume transportiraju se utovarivačem s lokacije skladišta do lokacije „šredera“ (drobilica Doppstatd). Prije mehaničke obrade drobljenjem, odvajaju se eventualno prisutne felge i zračnice. Gume se razvrstavaju po vrstama na putničke, kamionske, poluteretne, demper gume, traktorske te viličarske gume. Iz teretnih guma se izvlače čelične armature - „vulci“. Tek nakon tih procesa gume su spremne za konačnu reciklažu postupkom R3 odnosno za utovar u šreder (drobilica Doppstatd) i drobljenje. Produkt uporabe otpadnih guma postupkom R3 je mljevena guma odnosno granulati koji se šalje na daljnju uporabu, te preostali metal koji se u drobilici izdvaja pomoću magneta.

MJERE UPRAVLJAČKOG NADZORA

Nadzor tehnološkog procesa

Nadzor tehnološkog procesa provodi odgovorna osoba u skladištu. Sustav upravljačkog nadzora metoda sastoji se od kontrole načina izvođenja tehnološkog procesa i pisanih uputa rada za obavljanje tehnološkog procesa. Na vidljivim i pristupačnim mjestima gdje se provode tehnološki procesi postavljene su pisane upute za rad koje moraju sadržavati načine obveznog postupanja radnika (hodogram aktivnosti) pri obavljanju tehnološkog procesa. Nadzorom tehnološkog procesa osigurava se provjera ispravnosti uređaja i opreme (provjera valjanosti dokumentacije za uređaje i opremu koje ispituju ovlaštene društva), te provjera obavljanja tehnološkog procesa sukladno načinu gospodarenja otpadom propisanim Zakonom i Pravilnikom. Mjere nadzora vrše se prema načelima sustava UNI EN ISO 9001 i UNI EN ISO 14001 te OHSAS 18001

Upute za rad

Upute za rad na strojevima i alatima za obradu neopasnog otpada sastavni su dio specifikacija opreme kao i obuke djelatnika društva Metis d.d.. Djelatnici su posebno osposobljeni za rukovanje strojevima i alatima.

Ostale smjernice i uputstva za obavljanje tehnološkog procesa prema važećim uputama iz ISO standarda.

U postupcima gospodarenja otpadom koji se obavljaju u građevini za gospodarenje otpadom potrebno je provoditi uz sigurnosno preventivne mjere kako slijedi:

- Radnici se moraju pridržavati utvrđenih dokumenata sustava upravljanja.
- Prije početka rada obvezno je provjeriti ispravnost svih dijelova opreme i strojeva.
- Za vrijeme rada zabranjeno je zadržavanje u djelokrugu rada stroja te njegovo održavanje, popravlanje.
- Radni prostor mora biti čist i održavan.
- Za vrijeme rada radnik mora nositi zadužena osobna zaštitna sredstva.
- U slučaju zastoja ili kvara, potrebno je obavijestiti osobu odgovornu za gospodarenje otpadom.
- Nakon završetka rada potrebno je radno mjesto očistiti.

Tablica 6.6.

br.	NAZIV TEHNOLOŠKOG PROCESA	OZNAKA	
6.	Oporaba postupkom R3 (recikliranje/obnavljanje otpadnih organskih tvari koje se ne koriste kao otapala) Otpadna papirna i kartonska ambalaža i ostali otpad od papira i kartona	P6	
PRETVORBE KROZ TEHNOLOŠKI PROCES			
OTPAD KOJI ULAZI U PROCES		OTPAD KOJI IZLAZI IZ PROCESA	
KLJUČNI BROJ	NAZIV OTPADA	KLJUČNI BROJ	NAZIV OTPADA
15 01 01	papirna i kartonska ambalaža	15 01 01	papirna i kartonska ambalaža
		19 12 01	papir i karton
		20 03 01	miješani komunalni otpad
		Sirovina/ proizvod	
19 12 01	papir i karton	15 01 01	papirna i kartonska ambalaža
		19 12 01	papir i karton
		20 03 01	miješani komunalni otpad
		Sirovina/ proizvod	
20 01 01	papir i karton	15 01 01	papirna i kartonska ambalaža
		19 12 01	papir i karton
		20 03 01	miješani komunalni otpad
		Sirovina/ proizvod	
OSTALI PRODUKTI PROCESA (energija, tehnološka voda i dr.)			
Nema ostalih produkata procesa			

POPIS UREĐAJA I OPREME ZA IZVOĐENJE METODE

VRSTA UREĐAJA/ OPREME	NAZIV PROIZVOĐAČA I TIP	INSTALIRANI KAPACITET	NAMJENA
Valjkasta drobilica	Doppstadt Calbe GmbH DW 2560 Büffel	20-50 t/h	Drobljenje otpada
Preša	ANIS-TREND, Tip: ATS110-110S-5TH-14	30,3 t/h 3,6 t/h (stvarni kapacitet)	Prešanje papira
		30,3 t/h 3,6 t/h (stvarni kapacitet)	Prešanje kartonske ambalaže

OPIS METODE OBAVLJANJA TEHNOLOŠKIH PROCESA**Tehnološki proces P6-Oporaba postupkom R3 (recikliranje/obnavljanje otpadnih organskih tvari koje se ne koriste kao otapala)***Obrada otpadne papirne i kartonske ambalaže te ostalog otpada od papira i kartona*

Otpadni papir i karton se prikuplja tako da se odlaže u za to predviđene spremnike-kontejnere ili kartonske kutije. Glavni izvori starog papira namijenjenog za preradu jesu veliki dobavljači poput trgovačkih centara, hotelski kompleksi, bolnice, tiskare i drugi. Tako prikupljeni papir se namjenskim vozilima transportira od proizvođača otpada do skladišta građevine za gospodarenje otpadom gdje ulazi kao miješani papir. Za uspješnu reciklažu potrebno je dobiti čist upotrijebljen papir koji nije kontaminiran hranom ili kemikalijama, odvojen od plastike, metala i drugog otpada. Kontaminirani papir se ne može koristiti kao sekundarna sirovina za recikliranje već se smatra otpadom i zbrinjava se.

Proces obrade miješanog otpadnog papira i kartona se odvija mehanički u pogonu za preradu, odnosno pogonu za sortiranje papira/kartona i ambalažnog otpada. Pogon je zatvorenog tipa gdje se utovarivačem doprema otpad sa skladišta do mjesta sortiranja. Ručno se otpad prebacuje na transportnu traku koja otpad doprema do zatvorenog prostora ručnog sortiranja sa osam sortirnih mjesta. Ručnim sortiranjem papir i karton se odvajaju u za to namijenjene bokseve prema prema Europskoj listi standardnih vrsta papirnih otpadaka na sljedeće kategorije:

- 1.03 - sivi karton
- 1.04 - otpaci iz veletrgovina
- 1.05 - otpadna ambalaža od valovite ljepenke
- 1.06 - neprodani šareni tisak
- 1.08 - časopisi i revije 1, miješano
- 1.09 - časopisi i revije 2, miješano

- 1.11 - denking materijal*
- 2.01 - novine
- 2.02 - neprodane novine
- 2.05 - sortirani uredski papir
- 2.06 - uredski papir i obrasci (arhiva)
- 3.05 - bijela arhiva, bezdrvena
- 3.06 - bijeli uredski papiri
- 3.11 - bijeli višeslojni karton, jako tiskan (nadomjesni kromo karton)
- 3.12 - bijeli višeslojni karton, malo tiskan (nadomjesni kromo karton)
- 3.14 - bijeli novinski papir
- 3.17 - bijeli rezanci
- 4.01 - novi rezanci valovite ljepenke

Nakon sortiranja papir i karton se preša i balira u bale težine od 800-1200 kg i kao takvi odlaze transportnim vozilom prema krajnjim kupcima gdje zadovoljava kvalitetu za konačnu uporabu i kao takav se koristi za proizvodnju novog proizvoda. Manipulacija unutar skladišta se obavlja viličarima sa bočnim i okretnim vilicama. Ovisno o rastu količina otpada koji se obrađuje, društvo Metis d.d. će planirati proširenje tehnologije procesa ulagajući u opremu i modernizaciju sukladno potrebama tržišta.

MJERE UPRAVLJAČKOG NADZORA

Nadzor tehnološkog procesa

Nadzor tehnološkog procesa provodi odgovorna osoba u skladištu. Sustav upravljačkog nadzora metoda sastoji se od kontrole načina izvođenja tehnološkog procesa i pisanih uputa rada za obavljanje tehnološkog procesa. Na vidljivim i pristupačnim mjestima gdje se provode tehnološki procesi postavljene su pisane upute za rad koje moraju sadržavati načine obaveznog postupanja radnika (hodogram aktivnosti) pri obavljanju tehnološkog procesa. Nadzorom tehnološkog procesa osigurava se provjera ispravnosti uređaja i opreme (provjera valjanosti dokumentacije za uređaje i opremu koje ispituju ovlaštene društva), te provjera obavljanja tehnološkog procesa sukladno načinu gospodarenja otpadom propisanim Zakonom i Pravilnikom. Mjere nadzora vrše se prema načelima sustava UNI EN ISO 9001 i UNI EN ISO 14001 te OHSAS 18001

Upute za rad

Upute za rad na strojevima i alatima za obradu neopasnog otpada sastavni su dio specifikacija opreme kao i obuke djelatnika društva Metis d.d. Djelatnici su posebno osposobljeni za rukovanje strojevima i alatima.

Ostale smjernice i uputstva za obavljanje tehnološkog procesa prema važećim uputama iz ISO standarda

U postupcima gospodarenja otpadom koji se obavljaju u građevini za gospodarenje otpadom potrebno je provoditi uz sigurnosno preventivne mjere kako slijedi:

- Radnici se moraju pridržavati utvrđenih dokumenata sustava upravljanja.
- Prije početka rada obvezno je provjeriti ispravnost svih dijelova opreme i strojeva.
- Za vrijeme rada zabranjeno je zadržavanje u djelokrugu rada stroja te njegovo održavanje, popravlanje.
- Radni prostor mora biti čist i održavan.
- Za vrijeme rada radnik mora nositi zadužena osobna zaštitna sredstva.
- U slučaju zastoja ili kvara, potrebno je obavijestiti osobu odgovornu za gospodarenje otpadom.
- Nakon završetka rada potrebno je radno mjesto očistiti.

Tablica 6.7.

br.	NAZIV TEHNOLOŠKOG PROCESA	OZNAKA	
7	Oporaba postupkom R3 (recikliranje/obnavljanje otpadnih organskih tvari koje se ne koriste kao otapala) Otpadna drvena ambalaža i ostali drveni otpad	P7	
PRETVORBE KROZ TEHNOLOŠKI PROCES			
OTPAD KOJI ULAZI U PROCES		OTPAD KOJI IZLAZI IZ PROCESA	
KLJUČNI BROJ	NAZIV OTPADA	KLJUČNI BROJ	NAZIV OTPADA
15 01 03	drvena ambalaža	15 01 03	drvena ambalaža
		19 12 07	drvo koje nije navedeno pod 19 12 06
		20 03 01	miješani komunalni otpad
		Sirovina/ proizvod	
17 02 01	drvo	19 12 07	drvo koje nije navedeno pod 19 12 06*
		20 03 01	miješani komunalni otpad
		Sirovina/ proizvod	
19 12 07	drvo koje nije navedeno pod 19 12 06	15 01 03	drvena ambalaža
		19 12 07	drvo koje nije navedeno pod 19 12 06
		20 03 01	miješani komunalni otpad
		Sirovina/ proizvod	
20 01 38	drvo koje nije navedeno pod 20 01 37*	19 12 07	drvo koje nije navedeno pod 19 12 06*
		20 03 01	miješani komunalni otpad
		Sirovina /proizvod	
OSTALI PRODUKTI PROCESA (energija, tehnološka voda i dr.)			
Nema ostalih produkata procesa			

POPIS UREĐAJA I OPREME ZA IZVOĐENJE METODE

VRSTA UREĐAJA/ OPREME	NAZIV PROIZVOĐAČA I TIP	INSTALIRANI KAPACITET	NAMJENA
Valjkasta drobilica	Doppstadt Calbe GmbH DW 2560 Büffel	20 – 50 t/h	Drobljenje drvene ambalaže

OPIS METODE OBAVLJANJA TEHNOLOŠKIH PROCESA**Tehnološki proces P7-Oporaba postupkom R3 (recikliranje/obnavljanje otpadnih organskih tvari koje se ne koriste kao otapala)***Obrada otpadne drvene ambalaže*

Proces podrazumijeva drobljenje otpadnog drva u šrederu (drobilica), a koje su prethodno prošle postupke PP, i R12, odnosno postupke deambalažiranja i izdvajanja komponenti koje nisu drvo. Nakon kontrole dovezene otpadne drvene ambalaže i ostalog otpadnog drveta na ulazu u građevinu se obavlja razvrstavanje i skladištenje drva na otvorenom skladištu. Otpadno drvo transportira se utovarivačem s lokacije skladišta do lokacije „šredera“ (drobilica Doppstadt). Prije mehaničke obrade drobljenjem drvo se provjerava i odvaja otpadno drvo koje onečišćeno ukoliko je potrebno. Drvo se razvrstava po vrstama na ambalažno, drvenu sječku, otpadno industrijsko drvo i otpadno drvo tretirano toksičnim sredstvima. Tek nakon tih procesa drvo je spremno za konačnu reciklažu postupkom R3 odnosno za utovar u šreder (drobilica Doppstadt) i drobljenje. Produkt uporabe otpadnog ambalažnog drveta i ost. otpadnog drva postupkom R3 je mljeveno drvo koji se šalje na daljnju uporabu ovisno o tržištu i potražnji krajnjih zbrinjavatelja odnosno oporabitelja. Ovisno o rastu količina otpada koji se obrađuje, društvo Metis d.d. će planirati proširenje tehnologije procesa ulagajući u opremu i modernizaciju sukladno potrebama tržišta.

MJERE UPRAVLJAČKOG NADZORA**Nadzor tehnološkog procesa**

Nadzor tehnološkog procesa provodi odgovorna osoba u skladištu. Sustav upravljačkog nadzora metoda sastoji se od kontrole načina izvođenja tehnološkog procesa i pisanih uputa rada za obavljanje tehnološkog procesa. Na vidljivim i pristupačnim mjestima gdje se provode tehnološki procesi postavljene su pisane upute za rad koje moraju sadržavati načine obveznog postupanja radnika (hodogram aktivnosti) pri obavljanju tehnološkog procesa. Nadzorom tehnološkog procesa osigurava se provjera ispravnosti uređaja i opreme (provjera valjanosti dokumentacije za uređaje i opremu koje ispituju ovlaštene društva), te provjera obavljanja tehnološkog procesa sukladno

načinu gospodarenja otpadom propisanim Zakonom i Pravilnikom. Mjere nadzora vrše se prema načelima sustava UNI EN ISO 9001 i UNI EN ISO 14001 te OHSAS 18001

Upute za rad

Upute za rad na strojevima i alatima za obradu neopasnog otpada sastavni su dio specifikacija opreme kao i obuke djelatnika društva Metis d.d. Djelatnici su posebno osposobljeni za rukovanje strojevima i alatima.

Ostale smjernice i uputstva za obavljanje tehnološkog procesa prema važećim uputama iz ISO standarda

U postupcima gospodarenja otpadom koji se obavljaju u građevini za gospodarenje otpadom potrebno je provoditi uz sigurnosno preventivne mjere kako slijedi:

- Radnici se moraju pridržavati utvrđenih dokumenata sustava upravljanja.
- Prije početka rada obvezno je provjeriti ispravnost svih dijelova opreme i strojeva.
- Za vrijeme rada zabranjeno je zadržavanje u djelokrugu rada stroja te njegovo održavanje, popravlanje.
- Radni prostor mora biti čist i održavan.
- Za vrijeme rada radnik mora nositi zadužena osobna zaštitna sredstva.
- U slučaju zastoja ili kvara, potrebno je obavijestiti osobu odgovornu za gospodarenje otpadom.
- Nakon završetka rada potrebno je radno mjesto očistiti.

Tablica 6.8.

br.	NAZIV TEHNOLOŠKOG PROCESA	OZNAKA	
8.	Oporaba (razmjena otpada radi primjene bilo kojeg od postupaka oporabe navedenim pod R1 – R11)	P8	
PRETBVORBE KROZ TEHNOLOŠKI PROCES			
OTPAD KOJI ULAZI U PROCES		OTPAD KOJI IZLAZI IZ PROCESA	
KLJUČNI BROJ	NAZIV	KLJUČNI BROJ	NAZIV
01 01 01	otpad od iskopavanja metalnih mineralnih sirovina	19 12 12	Ostali otpad (uključujući mješavine materijala) od mehaničke obrade otpada koji nije naveden pod 19 12 11
		20 03 01	Miješani komunalni otpad
01 01 02	otpad od iskopavanja nemetalnih mineralnih sirovina	19 12 12	Ostali otpad (uključujući mješavine materijala) od mehaničke obrade otpada koji nije naveden pod 19 12 11
		20 03 01	Miješani komunalni otpad
01 03 06	otpadna jalovina koja nije navedena pod 01 03 04* i 01 03 05*	19 12 12	Ostali otpad (uključujući mješavine materijala) od mehaničke obrade otpada koji nije naveden pod 19 12 11
		20 03 01	Miješani komunalni otpad
01 03 08	otpad u obliku prašine i praha, koji nije naveden pod 01 03 07*	19 12 12	Ostali otpad (uključujući mješavine materijala) od mehaničke obrade otpada koji nije naveden pod 19 12 11
		20 03 01	Miješani komunalni otpad
01 03 09	crveni mulj iz proizvodnje aluminija, različit od otpada navedenog pod 01 03 07	19 12 12	Ostali otpad (uključujući mješavine materijala) od mehaničke obrade otpada koji nije naveden pod 19 12 11
		20 03 01	Miješani komunalni otpad
01 03 99	otpad koji nije specificiran na drugi način	19 12 12	Ostali otpad (uključujući mješavine materijala) od mehaničke obrade otpada koji nije naveden pod 19 12 11
		20 03 01	Miješani komunalni otpad
01 04 08		19 12 12	Ostali otpad (uključujući mješavine materijala) od mehaničke obrade

	otpadni šljunak i drobljeni kamen, koji nisu navedeni pod 01 04 07*		otpada koji nije naveden pod 19 12 11
		20 03 01	Miješani komunalni otpad
01 04 09	otpadni pijesak i gline	19 12 12	Ostali otpad (uključujući mješavine materijala) od mehaničke obrade otpada koji nije naveden pod 19 12 11
		20 03 01	Miješani komunalni otpad
01 04 10	otpad u obliku prašine i praha, koji nije naveden pod 01 04 07*	19 12 12	Ostali otpad (uključujući mješavine materijala) od mehaničke obrade otpada koji nije naveden pod 19 12 11
		20 03 01	Miješani komunalni otpad
01 04 11	otpad od prerade potaše i kamene soli koji nije naveden pod 01 04 07*	19 12 12	Ostali otpad (uključujući mješavine materijala) od mehaničke obrade otpada koji nije naveden pod 19 12 11
		20 03 01	Miješani komunalni otpad
01 04 12	jalovina i ostali otpad od ispiranja i čišćenja ruda, koji nisu navedeni pod	19 12 12	Ostali otpad (uključujući mješavine materijala) od mehaničke obrade otpada koji nije naveden pod 19 12 11
		20 03 01	Miješani komunalni otpad
01 04 13	otpad od rezanja i piljenja kamena, koji nije naveden pod 01 04 07*	19 12 12	Ostali otpad (uključujući mješavine materijala) od mehaničke obrade otpada koji nije naveden pod 19 12 11
		20 03 01	Miješani komunalni otpad
01 04 99	otpad koji nije specificiran na drugi način	19 12 12	Ostali otpad (uključujući mješavine materijala) od mehaničke obrade otpada koji nije naveden pod 19 12 11
		20 03 01	Miješani komunalni otpad
01 05 04	isplačni muljevi i ostali otpad od bušenja, koji sadrže slatku vodu	19 12 12	Ostali otpad (uključujući mješavine materijala) od mehaničke obrade otpada koji nije naveden pod 19 12 11
		20 03 01	Miješani komunalni otpad
01 05 07	isplačni muljevi i ostali otpad od bušenja, koji sadrže barit i nisu navedeni pod 01 05 05* i 01 05 06*	19 12 12	Ostali otpad (uključujući mješavine materijala) od mehaničke obrade otpada koji nije naveden pod 19 12 11

		20 03 01	Miješani komunalni otpad
01 05 08	isplaćni muljevi i ostali otpad od bušenja, koji sadrže kloride i nisu navedeni pod 01 05 05* i 01 05 06*	19 12 12	Ostali otpad (uključujući mješavine materijala) od mehaničke obrade otpada koji nije naveden pod 19 12 11
		20 03 01	Miješani komunalni otpad
01 05 99	otpada koji nije specificiran na drugi način	19 12 12	Ostali otpad (uključujući mješavine materijala) od mehaničke obrade otpada koji nije naveden pod 19 12 11
		20 03 01	Miješani komunalni otpad
02 01 01	muljevi od pranja i čišćenja	19 12 12	Ostali otpad (uključujući mješavine materijala) od mehaničke obrade otpada koji nije naveden pod 19 12 11
		20 03 01	Miješani komunalni otpad
02 01 03	otpadna biljna tkiva	19 12 12	Ostali otpad (uključujući mješavine materijala) od mehaničke obrade otpada koji nije naveden pod 19 12 11
		20 03 01	Miješani komunalni otpad
02 01 04	otpadna plastika (isključujući ambalažu)	12 01 01	strugotine i opiljci koji sadrže željezo
		12 01 03	strugotine i opiljci obojenih metala
		12 01 05	strugotine plastike
		16 02 16	komponente izvađene iz odbačene opreme koje nisu navedene pod 16 02 15*
		02 01 04	Otpadna plastika (isključujući ambalažu)
		19 02 03	Izmiješani otpad sastavljen samo od neopasnih otpada
		19 10 01	Otpad od željeza i čelika
		19 10 02	Otpad od neželjeznih metala
		19 12 02	Željezni metali
		19 12 03	Neželjezni metali
		19 12 12	Ostali otpad (uključujući mješavine materijala) od mehaničke obrade

			otpada koji nije naveden pod 19 12 11
02 01 07	otpad iz šumarstva	19 02 03	Izmiješani otpad sastavljen samo od neopasnih otpada
		19 12 06*	drvo koje sadrži opasne tvari
		19 12 07	Drvo koje nije navedeno pod 19 12 06
		19 12 12	Ostali otpad (uključujući mješavine materijala) od mehaničke obrade otpada koji nije naveden pod 19 12 11
		20 03 01	Miješani komunalni otpad
02 01 09	otpad od kemikalija koje se koriste u poljoprivredi, koji nije naveden pod 02 01 08*	19 12 12	Ostali otpad (uključujući mješavine materijala) od mehaničke obrade otpada koji nije naveden pod 19 12 11
		20 03 01	Miješani komunalni otpad
02 01 10	otpadni metal	12 01 01	strugotine i opiljci koji sadrže željezo
		12 01 03	strugotine i opiljci obojenih metala
		16 01 17	željezo i legure koje sadrže željezo
		16 02 16	komponente izvađene iz odbačene opreme koje nisu navedene pod 16 02 15*
		17 04 05	željezo i čelik
		19 02 03	Izmiješani otpad sastavljen samo od neopasnih otpada
		19 10 01	Otpad od željeza i čelika
		19 10 02	Otpad od neželjeznih metala
		19 12 02	Željezni metali
		19 12 03	Neželjezni metali
		19 12 12	Ostali otpad (uključujući mješavine materijala) od mehaničke obrade otpada koji nije naveden pod 19 12 11
		20 03 01	Miješani komunalni otpad

02 01 99	otpad koji nije specificiran na drugi način	12 01 01	strugotine i opiljci koji sadrže željezo
		12 01 03	strugotine i opiljci obojenih metala
		16 02 16	komponente izvađene iz odbačene opreme koje nisu navedene pod 16 02 15*
		17 04 05	željezo i čelik
		12 01 05	strugotine plastike
		19 10 01	Otpad od željeza i čelika
		19 10 02	Otpad od neželjeznih metala
		19 12 02	Željezni metali
		19 12 03	Neželjezni metali
		19 12 04	Plastika i guma
		19 12 07	Drvo koje nije navedeno pod 19 12 06
		19 12 12	Ostali otpad (uključujući mješavine materijala) od mehaničke obrade otpada koji nije naveden pod 19 12 11
		20 03 01	Miješani komunalni otpad
02 02 01	muljevi od ispiranja i čišćenja	19 12 12	Ostali otpad (uključujući mješavine materijala) od mehaničke obrade otpada koji nije naveden pod 19 12 11
		20 03 01	Miješani komunalni otpad
02 02 03	materijali neprikladni za potrošnju ili preradu	02 02 03	Materijali neprikladni za potrošnju ili preradu
		19 02 03	Izmiješani otpad sastavljen samo odneopasnih otpada
		19 12 01	Papir i karton
		19 12 02	Željezni metali
		19 12 03	Neželjezni metali
		19 12 04	Plastika i guma
19 12 05	Staklo		

		19 12 07	drvo koje nije navedeno pod 19 12 06*
		19 12 12	Ostali otpad (uključujući mješavine materijala) od mehaničke obrade otpada koji nije naveden pod 19 12 11
		20 03 01	Miješani komunalni otpad
02 02 04	muljevi od obrade efluenata na mjestu njihova nastanka	19 12 12	Ostali otpad (uključujući mješavine materijala) od mehaničke obrade otpada koji nije naveden pod 19 12 11
		20 03 01	Miješani komunalni otpad
02 02 99	otpad koji nije specificiran na drugi način	19 02 03	Izmiješani otpad sastavljen samo od neopasnih otpada
		19 12 01	Papir i karton
		19 12 02	Željezni metali
		19 12 03	Neželjezni metali
		19 12 04	Plastika i guma
		19 12 05	Staklo
		19 12 07	drvo koje nije navedeno pod 19 12 06*
		19 12 12	Ostali otpad (uključujući mješavine materijala) od mehaničke obrade otpada koji nije naveden pod 19 12
		20 03 01	Miješani komunalni otpad
02 03 01	muljevi od pranja, čišćenja, guljenja, centrifugiranja i separacije	19 12 12	Ostali otpad (uključujući mješavine materijala) od mehaničke obrade otpada koji nije naveden pod 19 12 11
		20 03 01	Miješani komunalni otpad
02 03 02	otpad od sredstava za konzerviranje	19 02 03	Izmiješani otpad sastavljen samo od neopasnih otpada
		19 12 01	Papir i karton
		19 12 02	Željezni metali
		19 12 03	Neželjezni metali
		19 12 04	Plastika i guma

		19 12 05	Staklo
		19 12 12	Ostali otpad (uključujući mješavine materijala) od mehaničke obrade otpada koji nije naveden pod 19 12 11
		20 03 01	Miješani komunalni otpad
02 03 03	otpad od ekstrakcije otapalom	19 12 12	Ostali otpad (uključujući mješavine materijala) od mehaničke obrade otpada koji nije naveden pod 19 12 11
		20 03 01	Miješani komunalni otpad
02 03 04	materijali neprikladni za potrošnju ili preradu	19 02 03	Izmiješani otpad sastavljen samo od neopasnih otpada
		19 12 01	Papir i karton
		19 12 02	Željezni metali
		19 12 03	Neželjezni metali
		19 12 04	Plastika i guma
		19 12 05	Staklo
		19 12 07	drvo koje nije navedeno pod 19 12 06*
		19 12 12	Ostali otpad (uključujući mješavine materijala) od mehaničke obrade otpada koji nije naveden pod 19 12 11
		20 03 01	Miješani komunalni otpad
02 03 05	muljevi od obrade efluenata na mjestu njihova nastanka	19 12 12	Ostali otpad (uključujući mješavine materijala) od mehaničke obrade otpada koji nije naveden pod 19 12 11
		20 03 01	Miješani komunalni otpad
02 03 99	otpad koji nije specificiran na drugi način	19 02 03	Izmiješani otpad sastavljen samo od neopasnih otpada
		19 12 01	Papir i karton
		19 12 02	Željezni metali
		19 12 03	Neželjezni metali
		19 12 04	Plastika i guma

		19 12 05	Staklo
		19 12 12	Ostali otpad (uključujući mješavine materijala) od mehaničke obrade otpada koji nije naveden pod 19 12 11
		20 03 01	Miješani komunalni otpad
02 04 01	otpad od čišćenja i pranja šećerne repe	19 12 12	Ostali otpad (uključujući mješavine materijala) od mehaničke obrade otpada koji nije naveden pod 19 12 11
		20 03 01	Miješani komunalni otpad
02 04 02	kalcijev karbonat koji nije u skladu sa specifikacijom	19 12 12	Ostali otpad (uključujući mješavine materijala) od mehaničke obrade otpada koji nije naveden pod 19 12 11
		20 03 01	Miješani komunalni otpad
02 04 03	muljevi od obrade efluenata na mjestu njihova nastanka	19 12 12	Ostali otpad (uključujući mješavine materijala) od mehaničke obrade otpada koji nije naveden pod 19 12 11
		20 03 01	Miješani komunalni otpad
02 04 99	otpad koji nije specificiran na drugi način	19 12 12	Ostali otpad (uključujući mješavine materijala) od mehaničke obrade otpada koji nije naveden pod 19 12 11
		20 03 01	Miješani komunalni otpad
02 05 01	materijali neprikladni za potrošnju ili preradu	19 02 03	Izmiješani otpad sastavljen samo od neopasnih otpada
		19 12 01	Papir i karton
		19 12 02	Željezni metali
		19 12 03	Neželjezni metali
		19 12 04	Plastika i guma
		19 12 05	Staklo
		19 12 07	drvo koje nije navedeno pod 19 12 06*
		19 12 12	Ostali otpad (uključujući mješavine materijala) od mehaničke obrade otpada koji nije naveden pod 19 12 11
		20 03 01	Miješani komunalni otpad

02 05 02	muljevi od obrade efluenata na mjestu njihova nastanka	19 12 12	Ostali otpad (uključujući mješavine materijala) od mehaničke obrade otpada koji nije naveden pod 19 12 11
		20 03 01	Miješani komunalni otpad
02 05 99	otpada koji nije specificiran na drugi način	19 12 12	Ostali otpad (uključujući mješavine materijala) od mehaničke obrade otpada koji nije naveden pod 19 12 11
		20 03 01	Miješani komunalni otpad
02 06 01	materijali neprikladni za potrošnju ili preradu	19 02 03	Izmiješani otpad sastavljen samo od neopasnih otpada
		19 12 01	Papir i karton
		19 12 02	Željezni metali
		19 12 03	Neželjezni metali
		19 12 04	Plastika i guma
		19 12 05	Staklo
		19 12 07	drvo koje nije navedeno pod 19 12 06*
		19 12 12	Ostali otpad (uključujući mješavine materijala) od mehaničke obrade otpada koji nije naveden pod 19 12 11
		20 03 01	Miješani komunalni otpad
02 06 02	otpada od sredstava za konzerviranje	19 02 03	Izmiješani otpad sastavljen samo od neopasnih otpada
		19 12 01	Papir i karton
		19 12 02	Željezni metali
		19 12 03	Neželjezni metali
		19 12 04	Plastika i guma
		19 12 05	Staklo
		19 12 07	drvo koje nije navedeno pod 19 12 06*
		19 12 12	Ostali otpad (uključujući mješavine materijala) od mehaničke obrade otpada koji nije naveden pod 19 12 11
		20 03 01	Miješani komunalni otpad
02 06 03	muljevi od obrade efluenata na mjestu njihova nastanka	19 12 12	Ostali otpad (uključujući mješavine materijala) od mehaničke obrade otpada koji nije naveden pod 19 12 11
		20 03 01	Miješani komunalni otpad

02 06 99	otpad koji nije specificiran na drugi način	19 12 12	Ostali otpad (uključujući mješavine materijala) od mehaničke obrade otpada koji nije naveden pod 19 12 11
		20 03 01	Miješani komunalni otpad
02 07 01	otpad od pranja, čišćenja i mehaničkog usitnjavanja sirovina	19 12 12	Ostali otpad (uključujući mješavine materijala) od mehaničke obrade otpada koji nije naveden pod 19 12 11
		20 03 01	Miješani komunalni otpad
02 07 02	otpad od destilacije alkohola	19 12 12	Ostali otpad (uključujući mješavine materijala) od mehaničke obrade otpada koji nije naveden pod 19 12 11
		20 03 01	Miješani komunalni otpad
02 07 03	otpad od kemijske obrade	19 12 12	Ostali otpad (uključujući mješavine materijala) od mehaničke obrade otpada koji nije naveden pod 19 12 11
		20 03 01	Miješani komunalni otpad
02 07 04	materijali neprikladni za potrošnju ili preradu	19 02 03	Izmiješani otpad sastavljen samo od neopasnih otpada
		19 12 01	Papir i karton
		19 12 02	Željezni metali
		19 12 03	Neželjezni metali
		19 12 04	Plastika i guma
		19 12 05	Staklo
		19 12 07	drvo koje nije navedeno pod 19 12 06*
		19 12 12	Ostali otpad (uključujući mješavine materijala) od mehaničke obrade otpada koji nije naveden pod 19 12 11
02 07 05	muljevi od obrade efluenata na mjestu njihova nastanka	19 12 12	Ostali otpad (uključujući mješavine materijala) od mehaničke obrade otpada koji nije naveden pod 19 12 11
		20 03 01	Miješani komunalni otpad
02 07 99	otpad koji nije specificiran na drugi način	19 12 12	Ostali otpad (uključujući mješavine materijala) od mehaničke obrade otpada koji nije naveden pod 19 12 11

		20 03 01	Miješani komunalni otpad
03 01 01	otpadna kora i pluto	17 02 01	drvo
		19 02 03	Izmiješani otpad sastavljen samo od neopasnih otpada
		19 12 01	papir i karton
		19 12 04	plastika i guma
		19 12 07	Drvo koje nije navedeno pod 19 12 06
		19 12 10	gorivi otpad (gorivo dobiveno iz otpada)
		19 12 12	Ostali otpad (uključujući mješavine materijala) od mehaničke obrade otpada koji nije naveden pod 19 12 11
		20 01 01	Papir
		20 01 38	Drvo
		20 03 01	Miješani komunalni otpad
03 01 05	piljevina, strugotine, otpaci od rezanja drva, drvo, iverica i furnir, koji nisu navedeni pod 03 01 04*	17 02 01	drvo
		19 02 03	Izmiješani otpad sastavljen samo od neopasnih otpada
		19 12 01	papir i karton
		19 12 04	plastika i guma
		19 12 07	Drvo koje nije navedeno pod 19 12 06
		19 12 10	gorivi otpad (gorivo dobiveno iz otpada)
		19 12 12	Ostali otpad (uključujući mješavine materijala) od mehaničke obrade otpada koji nije naveden pod 19 12 11
		20 01 01	Papir
		20 01 38	Drvo
		20 03 01	Miješani komunalni otpad
03 01 99	otpad koji nije specificiran na drugi način	03 01 05	piljevina, strugotine, otpaci od rezanja drva, drvo, iverica i furnir, koji nisu navedeni pod 03 01 04*
		17 02 01	drvo
		19 02 03	Izmiješani otpad sastavljen samo od neopasnih otpada
		19 12 01	papir i karton
		19 12 03	obojeni metali
		19 12 04	plastika i guma

		19 12 07	Drvo koje nije navedeno pod 19 12 06
		19 12 12	Ostali otpad (uključujući mješavine materijala) od mehaničke obrade otpada koji nije naveden pod 19 12 11
		20 01 38	drvo koje nije navedeno pod 20 01 37*
		20 03 01	Miješani komunalni otpad
03 02 99	sredstva za zaštitu drveta koja nisu specificirana na drugi način	19 12 12	Ostali otpad (uključujući mješavine materijala) od mehaničke obrade otpada koji nije naveden pod 19 12 11
		20 03 01	Miješani komunalni otpad
03 03 01	otpadna kora i otpaci drveta	03 01 05	piljevina, strugotine, otpaci od rezanja drva, drvo, iverica i furnir, koji nisu navedeni pod 03 01 04*
		17 02 01	drvo
		19 02 03	Izmiješani otpad sastavljen samo od neopasnih otpada
		19 12 01	papir i karton
		19 12 04	plastika i guma
		19 12 07	Drvo koje nije navedeno pod 19 12 06
		19 12 10	gorivi otpad (gorivo dobiveno iz otpada)
		19 12 12	Ostali otpad (uključujući mješavine materijala) od mehaničke obrade otpada koji nije naveden pod 19 12 11
		20 01 01	Papir
		20 01 38	Drvo
		20 01 01	papir i karton
		20 01 38	drvo koje nije navedeno pod 20 01 37*
		20 03 01	Miješani komunalni otpad
03 03 02	muljevi od obrade sulfidnih lugova (od uporabe komponenti iz tekućine za kuhanje)	19 12 12	Ostali otpad (uključujući mješavine materijala) od mehaničke obrade otpada koji nije naveden pod 19 12 11
		20 03 01	Miješani komunalni otpad
03 03 05		19 12 12	Ostali otpad (uključujući mješavine materijala) od mehaničke obrade

	muljevi od obezbojenja koji nastaju pri recikliranju papira		otpada koji nije naveden pod 19 12 11
		20 03 01	Miješani komunalni otpad
03 03 07	mehanički izdvojeni škart od prerade otpadnog papira i kartona	03 01 05	piljevina, strugotine, otpaci od rezanja drva, drvo, iverica i furnir, koji nisu navedeni pod 03 01 04*
		17 02 01	drvo
		19 02 03	Izmiješani otpad sastavljen samo od neopasnih otpada
		19 12 04	plastika i guma
		19 12 01	Papir i karton
		19 12 07	drvo koje nije navedeno pod 19 12 06*
		19 12 12	Ostali otpad (uključujući mješavine materijala) od mehaničke obrade otpada koji nije naveden pod 19 12 11
		20 01 01	Papir
		20 01 38	Drvo
		20 03 01	Miješani komunalni otpad
03 03 08	otpada od sortiranja papira i kartona namijenjenog za recikliranje	03 01 05	piljevina, strugotine, otpaci od rezanja drva, drvo, iverica i furnir, koji nisu navedeni pod 03 01 04*
		17 02 01	drvo
		19 02 03	Izmiješani otpad sastavljen samo od neopasnih otpada
		19 12 04	plastika i guma
		19 12 01	Papir i karton
		19 12 07	drvo koje nije navedeno pod 19 12 06*
		19 12 12	Ostali otpad (uključujući mješavine materijala) od mehaničke obrade otpada koji nije naveden pod 19 12 11
		20 01 01	Papir
		20 01 38	Drvo
		20 03 01	Miješani komunalni otpad
03 03 09	otpadni vapneni mulj	19 12 12	Ostali otpad (uključujući mješavine materijala) od mehaničke obrade otpada koji nije naveden pod 19 12 11
		20 03 01	Miješani komunalni otpad

03 03 10	otpadna vlakna i muljevi od vlakana, punila i prevlake, koji nastaju pri mehaničkoj separaciji	19 12 12	Ostali otpad (uključujući mješavine materijala) od mehaničke obrade otpada koji nije naveden pod 19 12 11
		20 03 01	Miješani komunalni otpad
03 03 11	muljevi od obrade efluenata na mjestu njihova nastanka, koji nisu navedeni pod 03 03 10	19 12 12	Ostali otpad (uključujući mješavine materijala) od mehaničke obrade otpada koji nije naveden pod 19 12 11
		20 03 01	Miješani komunalni otpad
03 03 99	otpad koji nije specificiran na drugi način	19 02 03	Izmiješani otpad sastavljen samo od neopasnih otpada
		19 12 01	Papir i karton
		19 12 07	drvo koje nije navedeno pod 19 12 06*
		19 12 12	Ostali otpad (uključujući mješavine materijala) od mehaničke obrade otpada koji nije naveden pod 19 12 11
		20 03 01	Miješani komunalni otpad
04 01 01	otpad od uklanjanja potkožnog tkiva i razlaganja vapnom	19 12 12	Ostali otpad (uključujući mješavine materijala) od mehaničke obrade otpada koji nije naveden pod 19 12 11
		20 03 01	Miješani komunalni otpad
04 01 02	otpad od obrade vapnom sirove kože	19 12 12	Ostali otpad (uključujući mješavine materijala) od mehaničke obrade otpada koji nije naveden pod 19 12 11
		20 03 01	Miješani komunalni otpad
04 01 04	tekućine od štavljenja koje sadrže krom	19 12 12	Ostali otpad (uključujući mješavine materijala) od mehaničke obrade otpada koji nije naveden pod 19 12 11
		20 03 01	Miješani komunalni otpad
04 01 05	tekućine od štavljenja koje ne sadrže krom	19 12 12	Ostali otpad (uključujući mješavine materijala) od mehaničke obrade otpada koji nije naveden pod 19 12 11
		20 03 01	Miješani komunalni otpad
04 01 06		19 12 12	Ostali otpad (uključujući mješavine materijala) od mehaničke obrade

	muljevi, posebno od obrade efluenata na mjestu njihova nastanka, koji sadrže krom		otpada koji nije naveden pod 19 12 11
		20 03 01	Miješani komunalni otpad
04 01 07	muljevi, posebno od obrade efluenata na mjestu njihova nastanka, koji ne sadrže krom	19 12 12	Ostali otpad (uključujući mješavine materijala) od mehaničke obrade otpada koji nije naveden pod 19 12 11
		20 03 01	Miješani komunalni otpad
04 01 08	otpadna štavljena koža (plava platna, strugotine, otpaci od rezanja, prah od poliranja) koja sadrži krom	19 12 12	Ostali otpad (uključujući mješavine materijala) od mehaničke obrade otpada koji nije naveden pod 19 12 11
		20 03 01	Miješani komunalni otpad
04 01 09	otpad od površinske i završne obrade	19 12 12	Ostali otpad (uključujući mješavine materijala) od mehaničke obrade otpada koji nije naveden pod 19 12 11
		20 03 01	Miješani komunalni otpad
04 01 99	otpad koji nije specificiran na drugi način	19 12 12	Ostali otpad (uključujući mješavine materijala) od mehaničke obrade otpada koji nije naveden pod 19 12 11
		20 03 01	Miješani komunalni otpad
04 02 09	otpad od mješovitih (kompozitnih) materijala (impregnirani tekstil, elastomeri, plastomeri)	12 01 05	strugotine plastike
		19 02 03	Izmiješani otpad sastavljen samo od neopasnih otpada
		19 12 04	Plastika i guma
		19 12 08	tekstili
		19 12 12	Ostali otpad (uključujući mješavine materijala) od mehaničke obrade otpada koji nije naveden pod 19 12 11
		20 01 10	odjeća
		20 01 11	tekstili
		20 01 39	plastika
		20 03 01	Miješani komunalni otpad
04 02 10	organske tvari iz prirodnih proizvoda (npr. mast, vosak)	19 12 08	tekstili
		19 12 10	gorivi otpad (gorivo dobiveno iz otpada)
		19 12 12	Ostali otpad (uključujući mješavine materijala) od mehaničke obrade

			otpada koji nije naveden pod 19 12 11
		20 03 01	Miješani komunalni otpad
04 02 15	otpad od završne obrade koji nije naveden pod 04 02 14*	19 12 08	tekstili
		19 12 12	Ostali otpad (uključujući mješavine materijala) od mehaničke obrade otpada koji nije naveden pod 19 12 11
		20 03 01	Miješani komunalni otpad
04 02 17	sredstva za bojenje i pigmenti, koji nisu navedeni pod 04 02 16*	19 12 08	tekstili
		19 12 12	Ostali otpad (uključujući mješavine materijala) od mehaničke obrade otpada koji nije naveden pod 19 12 11
		20 03 01	Miješani komunalni otpad
04 02 20	muljevi od obrade efluenata na mjestu njihova nastanka, koji nisu navedeni pod 04 02 19*	19 12 08	tekstili
		19 12 12	Ostali otpad (uključujući mješavine materijala) od mehaničke obrade otpada koji nije naveden pod 19 12 11
		20 03 01	Miješani komunalni otpad
04 02 21	otpad od neprerađenih tekstilnih vlakana	19 12 08	tekstili
		19 12 12	Ostali otpad (uključujući mješavine materijala) od mehaničke obrade otpada koji nije naveden pod 19 12 11
		20 01 10	odjeća
		20 01 11	tekstili
		20 03 01	Miješani komunalni otpad
04 02 22	otpad od prerađenih tekstilnih vlakana	19 12 08	tekstili
		19 12 12	Ostali otpad (uključujući mješavine materijala) od mehaničke obrade otpada koji nije naveden pod 19 12 11
		20 01 10	odjeća
		20 01 11	tekstili
		20 03 01	Miješani komunalni otpad
04 02 99	otpad koji nije specificiran na drugi način	19 02 03	Izmiješani otpad sastavljen samo od neopasnih otpada
		19 12 04	Plastika i guma
		19 12 08	tekstili

		19 12 12	Ostali otpad (uključujući mješavine materijala) od mehaničke obrade otpada koji nije naveden pod 19 12 11
		20 01 10	odjeća
		20 01 11	tekstili
		20 03 01	Miješani komunalni otpad
05 01 10	muljevi od obrade efluenata na mjestu njihova nastanka, koji nisu navedeni pod 05 01 09*	19 12 12	Ostali otpad (uključujući mješavine materijala) od mehaničke obrade otpada koji nije naveden pod 19 12 11
		20 03 01	Miješani komunalni otpad
05 01 13	muljevi od napojne vode za kotlove	19 12 12	Ostali otpad (uključujući mješavine materijala) od mehaničke obrade otpada koji nije naveden pod 19 12 11
		20 03 01	Miješani komunalni otpad
05 01 14	otpad iz rashladnih stupova	19 12 12	Ostali otpad (uključujući mješavine materijala) od mehaničke obrade otpada koji nije naveden pod 19 12 11
		20 03 01	Miješani komunalni otpad
05 01 16	otpad koji sadrži sumpor iz procesa odsumporavanja nafte	12 01 01	strugotine i opiljci koji sadrže željezo
		12 01 03	strugotine i opiljci obojenih metala
		16 02 16	komponente izvađene iz odbačene opreme koje nisu navedene pod 16 02 15*
		17 04 05	željezo i čelik
		19 10 01	Otpad od željeza i čelika
		19 10 02	Otpad od neželjeznih metala
		19 12 02	Željezni metali
		19 12 03	Neželjezni metali
		19 12 12	Ostali otpad (uključujući mješavine materijala) od mehaničke obrade otpada koji nije naveden pod 19 12 11
		20 03 01	Miješani komunalni otpad
05 01 17	bitumen	19 12 12	Ostali otpad (uključujući mješavine materijala) od mehaničke obrade otpada koji nije naveden pod 19 12 11

		20 03 01	Miješani komunalni otpad
05 01 99	otpad koji nije specificiran na drugi način	12 01 01	strugotine i opiljci koji sadrže željezo
		12 01 03	strugotine i opiljci obojenih metala
		16 02 16	komponente izvađene iz odbačene opreme koje nisu navedene pod 16 02 15*
		17 04 05	željezo i čelik
		19 02 03	Izmiješani otpad sastavljen samo od neopasnih otpada
		19 10 01	Otpad od željeza i čelika
		19 10 02	Otpad od neželjeznih metala
		19 12 02	Željezni metali
		19 12 03	Neželjezni metali
		19 12 12	Ostali otpad (uključujući mješavine materijala) od mehaničke obrade otpada koji nije naveden pod 19 12 11
		20 03 01	Miješani komunalni otpad
05 06 04	otpad iz rashladnih stupova	19 12 12	Ostali otpad (uključujući mješavine materijala) od mehaničke obrade otpada koji nije naveden pod 19 12 11
		20 03 01	Miješani komunalni otpad
05 06 99	otpad koji nije specificiran na drugi način	19 12 12	Ostali otpad (uključujući mješavine materijala) od mehaničke obrade otpada koji nije naveden pod 19 12 11
		20 03 01	Miješani komunalni otpad
05 07 02	otpad koji sadrži sumpor	19 12 12	Ostali otpad (uključujući mješavine materijala) od mehaničke obrade otpada koji nije naveden pod 19 12 11
		20 03 01	Miješani komunalni otpad
05 07 99	otpad koji nije specificiran na drugi način	19 12 12	Ostali otpad (uključujući mješavine materijala) od mehaničke obrade otpada koji nije naveden pod 19 12 11
		20 03 01	Miješani komunalni otpad
06 01 99	otpad koji nije specificiran na drugi način	19 12 12	Ostali otpad (uključujući mješavine materijala) od mehaničke obrade

			otpada koji nije naveden pod 19 12 11
		20 03 01	Miješani komunalni otpad
06 02 99	otpada koji nije specificiran na drugi način	19 12 12	Ostali otpad (uključujući mješavine materijala) od mehaničke obrade otpada koji nije naveden pod 19 12 11
		20 03 01	Miješani komunalni otpad
06 03 14	krute soli i otopine koje nisu navedene u 06 03 11* i 06 03 13*	19 12 12	Ostali otpad (uključujući mješavine materijala) od mehaničke obrade otpada koji nije naveden pod 19 12 11
		20 03 01	Miješani komunalni otpad
06 03 16	metalni oksidi koji nisu navedeni u 06 03 15*	19 12 12	Ostali otpad (uključujući mješavine materijala) od mehaničke obrade otpada koji nije naveden pod 19 12 11
		20 03 01	Miješani komunalni otpad
06 03 99	otpada koji nije specificiran na drugi način	19 12 12	Ostali otpad (uključujući mješavine materijala) od mehaničke obrade otpada koji nije naveden pod 19 12 11
		20 03 01	Miješani komunalni otpad
06 04 99	otpada koji nije specificiran na drugi način	19 12 12	Ostali otpad (uključujući mješavine materijala) od mehaničke obrade otpada koji nije naveden pod 19 12 11
		20 03 01	Miješani komunalni otpad
06 06 03	otpada koji sadrži sulfide i koji nije naveden u 06 06 02*	19 12 12	Ostali otpad (uključujući mješavine materijala) od mehaničke obrade otpada koji nije naveden pod 19 12 11
		20 03 01	Miješani komunalni otpad
06 06 99	otpada koji nije specificiran na drugi način	19 12 12	Ostali otpad (uključujući mješavine materijala) od mehaničke obrade otpada koji nije naveden pod 19 12 11
		20 03 01	Miješani komunalni otpad
06 07 99	otpada koji nije specificiran na drugi način	19 12 12	Ostali otpad (uključujući mješavine materijala) od mehaničke obrade otpada koji nije naveden pod 19 12 11
		20 03 01	Miješani komunalni otpad

06 08 99	otpad koji nije specificiran na drugi način	19 12 12	Ostali otpad (uključujući mješavine materijala) od mehaničke obrade otpada koji nije naveden pod 19 12 11
		20 03 01	Miješani komunalni otpad
06 09 02	šljaka koja sadrži fosfor	19 12 12	Ostali otpad (uključujući mješavine materijala) od mehaničke obrade otpada koji nije naveden pod 19 12 11
		20 03 01	Miješani komunalni otpad
06 09 04	otpad iz kemijskih procesa na bazi kalcija, koji nije naveden u 06 09 03*	19 12 12	Ostali otpad (uključujući mješavine materijala) od mehaničke obrade otpada koji nije naveden pod 19 12 11
		20 03 01	Miješani komunalni otpad
06 09 99	otpad koji nije specificiran na drugi način	19 12 12	Ostali otpad (uključujući mješavine materijala) od mehaničke obrade otpada koji nije naveden pod 19 12 11
		20 03 01	Miješani komunalni otpad
06 10 99	otpad koji nije specificiran na drugi način	19 12 12	Ostali otpad (uključujući mješavine materijala) od mehaničke obrade otpada koji nije naveden pod 19 12 11
		20 03 01	Miješani komunalni otpad
06 11 01	otpad iz kemijskih procesa na bazi kalcija iz proizvodnje titan-dioksida	19 12 12	Ostali otpad (uključujući mješavine materijala) od mehaničke obrade otpada koji nije naveden pod 19 12 11
		20 03 01	Miješani komunalni otpad
06 11 99	otpad koji nije specificiran na drugi način	19 12 12	Ostali otpad (uključujući mješavine materijala) od mehaničke obrade otpada koji nije naveden pod 19 12 11
		20 03 01	Miješani komunalni otpad
06 13 03	ugljeno crnilo	19 12 12	Ostali otpad (uključujući mješavine materijala) od mehaničke obrade otpada koji nije naveden pod 19 12 11
		20 03 01	Miješani komunalni otpad
06 13 99	otpad koji nije specificiran na drugi način	19 12 12	Ostali otpad (uključujući mješavine materijala) od mehaničke obrade

			otpada koji nije naveden pod 19 12 11
		20 03 01	Miješani komunalni otpad
07 01 12	muljevi od obrade efluenata na mjestu njihova nastanka, koji nisu navedeni pod 07 01 11*	19 12 12	Ostali otpad (uključujući mješavine materijala) od mehaničke obrade otpada koji nije naveden pod 19 12 11
		20 03 01	Miješani komunalni otpad
07 01 99	otpada koji nije specificiran na drugi način	19 12 12	Ostali otpad (uključujući mješavine materijala) od mehaničke obrade otpada koji nije naveden pod 19 12 11
		20 03 01	Miješani komunalni otpad
07 02 12	muljevi od obrade efluenata na mjestu njihova nastanka, koji nisu navedeni pod 07 02 11	19 12 12	Ostali otpad (uključujući mješavine materijala) od mehaničke obrade otpada koji nije naveden pod 19 12 11
		20 03 01	Miješani komunalni otpad
07 02 13	otpadna plastika	12 01 05	strugotine plastike
		19 02 03	Izmiješani otpad sastavljen samo od neopasnih otpada
		19 12 04	Plastika i guma
		19 12 12	Ostali otpad (uključujući mješavine materijala) od mehaničke obrade otpada koji nije naveden pod 19 12 11
		20 03 01	Miješani komunalni otpad
07 02 15	otpada od aditiva koji nije naveden pod 07 02 14*	19 12 12	Ostali otpad (uključujući mješavine materijala) od mehaničke obrade otpada koji nije naveden pod 19 12 11
		20 03 01	Miješani komunalni otpad
07 02 17	otpada koji sadrži silikone, osim onih koju su navedeni pod 07 02 16*	19 12 12	Ostali otpad (uključujući mješavine materijala) od mehaničke obrade otpada koji nije naveden pod 19 12 11
		20 03 01	Miješani komunalni otpad
07 02 99	otpada koji nije specificiran na drugi način	12 01 05	strugotine plastike
		19 02 03	Izmiješani otpad sastavljen samo od neopasnih otpada
		19 12 04	Plastika i guma
		19 12 12	Ostali otpad (uključujući mješavine

			materijala) od mehaničke obrade otpada koji nije naveden pod 19 12 11
07 03 12	otpad koji nije specificiran na drugi način	19 12 12	Ostali otpad (uključujući mješavine materijala) od mehaničke obrade otpada koji nije naveden pod 19 12 11
		20 03 01	Miješani komunalni otpad
07 03 99	otpad koji nije specificiran na drugi način	19 02 03	Izmiješani otpad sastavljen samo od neopasnih otpada
		19 12 12	Ostali otpad (uključujući mješavine materijala) od mehaničke obrade otpada koji nije naveden pod 19 12 11
		20 03 01	Miješani komunalni otpad
07 04 12	muljevi od pročišćavanja efluenata na mjestu njihova nastanka, koji nisu navedeni pod 07 04 11	19 12 12	Ostali otpad (uključujući mješavine materijala) od mehaničke obrade otpada koji nije naveden pod 19 12 11
		20 03 01	Miješani komunalni otpad
07 04 99	otpad koji nije specificiran na drugi način	19 12 12	Ostali otpad (uključujući mješavine materijala) od mehaničke obrade otpada koji nije naveden pod 19 12 11
		20 03 01	Miješani komunalni otpad
07 05 12	muljevi od pročišćavanja efluenata na mjestu njihova nastanka koji nisu navedeni pod 07 05 11	19 12 12	Ostali otpad (uključujući mješavine materijala) od mehaničke obrade otpada koji nije naveden pod 19 12 11
		20 03 01	Miješani komunalni otpad
07 05 14	kruti otpad koji nije naveden pod 07 05 13*	19 12 12	Ostali otpad (uključujući mješavine materijala) od mehaničke obrade otpada koji nije naveden pod 19 12 11
		20 03 01	Miješani komunalni otpad
07 05 99	otpad koji nije specificiran na drugi način	19 02 03	Izmiješani otpad sastavljen samo od neopasnih otpada
		19 12 01	Papir i karton
		19 12 02	Željezni metali
		19 12 03	Neželjezni metali
		19 12 04	Plastika i guma

		19 12 05	Staklo
		19 12 07	Drvo koje nije navedeno pod 19 12 06
		19 12 12	Ostali otpad (uključujući mješavine materijala) od mehaničke obrade otpada koji nije naveden pod 19 12 11
		20 03 01	Miješani komunalni otpad
07 06 12	muljevi od pročišćavanja efluenata na mjestu njihova nastanka koji nisu navedeni pod 07 06 11	19 12 12	Ostali otpad (uključujući mješavine materijala) od mehaničke obrade otpada koji nije naveden pod 19 12 11
		20 03 01	Miješani komunalni otpad
07 06 99	otpad koji nije specificiran na drugi način	19 02 03	Izmiješani otpad sastavljen samo od neopasnih otpada
		19 12 01	Papir i karton
		19 12 02	Željezni metali
		19 12 03	Neželjezni metali
		19 12 04	Plastika i guma
		19 12 05	Staklo
		19 12 07	Drvo koje nije navedeno pod 19 12 06
		19 12 12	Ostali otpad (uključujući mješavine materijala) od mehaničke obrade otpada koji nije naveden pod 19 12 11
		20 03 01	Miješani komunalni otpad
07 07 12	muljevi od pročišćavanja efluenata na mjestu njihova nastanka koji nisu navedeni pod 07 06 11	19 12 12	Ostali otpad (uključujući mješavine materijala) od mehaničke obrade otpada koji nije naveden pod 19 12 11
		20 03 01	Miješani komunalni otpad
07 07 99	otpad koji nije specificiran na drugi način	19 02 03	Izmiješani otpad sastavljen samo od neopasnih otpada
		19 12 01	Papir i karton
		19 12 02	Željezni metali
		19 12 03	Neželjezni metali
		19 12 04	Plastika i guma
		19 12 05	Staklo
		19 12 07	Drvo koje nije navedeno pod 19 12 06

		19 12 12	Ostali otpad (uključujući mješavine materijala) od mehaničke obrade otpada koji nije naveden pod 19 12 11
		20 03 01	Miješani komunalni otpad
08 01 12	otpadne boje i lakovi koji nisu navedeni pod 08 01 11*	19 12 12	Ostali otpad (uključujući mješavine materijala) od mehaničke obrade otpada koji nije naveden pod 19 12 11
		19 12 11*	ostali otpad (uključujući mješavine materijala) od mehaničke obrade otpada, koji sadrži opasne tvari
		20 03 01	Miješani komunalni otpad
08 01 14	muljevi od boja ili lakova koji nisu navedeni pod 08 01 13*	19 12 11*	ostali otpad (uključujući mješavine materijala) od mehaničke obrade otpada, koji sadrži opasne tvari
		19 12 12	Ostali otpad (uključujući mješavine materijala) od mehaničke obrade otpada koji nije naveden pod 19 12 11
		20 03 01	Miješani komunalni otpad
08 01 18	otpad od uklanjanja boja ili lakova koji nije naveden pod 08 01 17*	19 12 11*	ostali otpad (uključujući mješavine materijala) od mehaničke obrade otpada, koji sadrži opasne tvari
		19 12 12	Ostali otpad (uključujući mješavine materijala) od mehaničke obrade otpada koji nije naveden pod 19 12 11
		20 03 01	Miješani komunalni otpad
08 01 20	vodene suspenzije koje sadrže boje ili lakove, a koje nisu navedene pod 08 01 19*	19 12 12	Ostali otpad (uključujući mješavine materijala) od mehaničke obrade otpada koji nije naveden pod 19 12 11
		19 12 11*	ostali otpad (uključujući mješavine materijala) od mehaničke obrade otpada, koji sadrži opasne tvari
		20 03 01	Miješani komunalni otpad
08 01 99	otpad koji nije specificiran na drugi način	19 12 12	Ostali otpad (uključujući mješavine materijala) od mehaničke obrade otpada koji nije naveden pod 19 12 11

		19 12 11*	ostali otpad (uključujući mješavine materijala) od mehaničke obrade otpada, koji sadrži opasne tvari
		20 03 01	Miješani komunalni otpad
08 02 01	otpadni prahovi za prevlake	19 12 12	Ostali otpad (uključujući mješavine materijala) od mehaničke obrade otpada koji nije naveden pod 19 12 11
		19 12 11*	ostali otpad (uključujući mješavine materijala) od mehaničke obrade otpada, koji sadrži opasne tvari
		20 03 01	Miješani komunalni otpad
08 02 02	vodeni muljevi koji sadrže keramičke materijale	19 12 12	Ostali otpad (uključujući mješavine materijala) od mehaničke obrade otpada koji nije naveden pod 19 12 11
		20 03 01	Miješani komunalni otpad
08 02 03	vodene suspenzije koje sadrže keramičke materijale	19 12 12	Ostali otpad (uključujući mješavine materijala) od mehaničke obrade otpada koji nije naveden pod 19 12 11
		20 03 01	Miješani komunalni otpad
08 02 99	otpad koji nije specificiran na drugi način	19 12 12	Ostali otpad (uključujući mješavine materijala) od mehaničke obrade otpada koji nije naveden pod 19 12 11
		20 03 01	Miješani komunalni otpad
08 03 07	vodeni muljevi koji sadrže tinte	19 12 12	Ostali otpad (uključujući mješavine materijala) od mehaničke obrade otpada koji nije naveden pod 19 12 11
		19 12 11*	ostali otpad (uključujući mješavine materijala) od mehaničke obrade otpada, koji sadrži opasne tvari
		20 03 01	Miješani komunalni otpad
08 03 08	vodeni tekući otpad koji sadrže tinte	19 12 12	Ostali otpad (uključujući mješavine materijala) od mehaničke obrade otpada koji nije naveden pod 19 12 11
		19 12 11*	ostali otpad (uključujući mješavine materijala) od mehaničke obrade otpada, koji sadrži opasne tvari
		20 03 01	Miješani komunalni otpad

08 03 13	otpadne tinte koje nisu navedene pod 08 03 12*	19 12 12	Ostali otpad (uključujući mješavine materijala) od mehaničke obrade otpada koji nije naveden pod 19 12 11
		19 12 11*	ostali otpad (uključujući mješavine materijala) od mehaničke obrade otpada, koji sadrži opasne tvari
		20 03 01	Miješani komunalni otpad
08 03 15	muljevi od tiskarskih boja koji nisu navedeni pod 08 03 14*	19 12 12	Ostali otpad (uključujući mješavine materijala) od mehaničke obrade otpada koji nije naveden pod 19 12 11
		19 12 11*	ostali otpad (uključujući mješavine materijala) od mehaničke obrade otpada, koji sadrži opasne tvari
		20 03 01	Miješani komunalni otpad
08 03 18	otpadni tiskarski toneri koji nisu navedeni pod 08 03 17*	19 12 12	Ostali otpad (uključujući mješavine materijala) od mehaničke obrade otpada koji nije naveden pod 19 12 11
		19 12 11*	ostali otpad (uključujući mješavine materijala) od mehaničke obrade otpada, koji sadrži opasne tvari
		20 03 01	Miješani komunalni otpad
08 03 99	otpad koji nije specificiran na drugi način	19 12 12	Ostali otpad (uključujući mješavine materijala) od mehaničke obrade otpada koji nije naveden pod 19 12 11
		19 12 11*	ostali otpad (uključujući mješavine materijala) od mehaničke obrade otpada, koji sadrži opasne tvari
		20 03 01	Miješani komunalni otpad
08 04 10	otpadna ljepila i sredstva za brtvljenje, koja nisu navedena pod 08 04 09*	19 12 12	Ostali otpad (uključujući mješavine materijala) od mehaničke obrade otpada koji nije naveden pod 19 12 11
		19 12 11*	ostali otpad (uključujući mješavine materijala) od mehaničke obrade otpada, koji sadrži opasne tvari
		20 03 01	Miješani komunalni otpad
08 04 12		19 12 12	Ostali otpad (uključujući mješavine materijala) od mehaničke obrade

	muljevi od ljepila i sredstava za brtvljenje koji nisu navedeni pod 08 04 11*		otpada koji nije naveden pod 19 12 11
		19 12 11*	ostali otpad (uključujući mješavine materijala) od mehaničke obrade otpada, koji sadrži opasne tvari
		20 03 01	Miješani komunalni otpad
08 04 14	vodeni muljevi koji sadrže ljepila ili sredstva za brtvljenje, a koji nisu navedeni pod 08 04 13*	19 12 12	Ostali otpad (uključujući mješavine materijala) od mehaničke obrade otpada koji nije naveden pod 19 12 11
		19 12 11*	ostali otpad (uključujući mješavine materijala) od mehaničke obrade otpada, koji sadrži opasne tvari
		20 03 01	Miješani komunalni otpad
08 04 16	vodeni tekući otpad koji sadrži ljepila ili sredstva za brtvljenje koji nije naveden pod 08 04 15*	19 12 12	Ostali otpad (uključujući mješavine materijala) od mehaničke obrade otpada koji nije naveden pod 19 12 11
		19 12 11*	ostali otpad (uključujući mješavine materijala) od mehaničke obrade otpada, koji sadrži opasne tvari
		20 03 01	Miješani komunalni otpad
08 04 99	otpada koji nije specificiran na drugi način	19 12 12	Ostali otpad (uključujući mješavine materijala) od mehaničke obrade otpada koji nije naveden pod 19 12 11
		19 12 11*	ostali otpad (uključujući mješavine materijala) od mehaničke obrade otpada, koji sadrži opasne tvari
		20 03 01	Miješani komunalni otpad
09 01 07	fotografski film i papir, koji sadrže srebro ili spojeve srebra	19 12 12	Ostali otpad (uključujući mješavine materijala) od mehaničke obrade otpada koji nije naveden pod 19 12 11
		19 12 01	Papir i karton
		19 12 04	Plastika i guma
		19 12 11*	ostali otpad (uključujući mješavine materijala) od mehaničke obrade otpada, koji sadrži opasne tvari
		20 03 01	Miješani komunalni otpad
09 01 08		19 12 12	Ostali otpad (uključujući mješavine materijala) od mehaničke obrade

			otpada koji nije naveden pod 19 12 11
	fotografski film i papir, koji ne sadrže srebro ili spojeve srebra	19 12 11*	ostali otpad (uključujući mješavine materijala) od mehaničke obrade otpada, koji sadrži opasne tvari
		19 12 01	Papir i karton
		19 12 04	Plastika i guma
		20 03 01	Miješani komunalni otpad
09 01 10	fotografski aparati za jednokratnu uporabu koji ne sadrže baterije	12 01 05	strugotine plastike
		19 12 04	plastika i guma
		19 12 12	Ostali otpad (uključujući mješavine materijala) od mehaničke obrade otpada koji nije naveden pod 19 12 11
		20 03 01	Miješani komunalni otpad
09 01 12	fotografski aparati za jednokratnu uporabu koji sadrže baterije, a koji nisu navedeni pod 09 01 11*	19 12 04	Plastika i guma
		19 12 12	Ostali otpad (uključujući mješavine materijala) od mehaničke obrade otpada koji nije naveden pod 19 12 11
		20 03 01	Miješani komunalni otpad
09 01 99	otpad koji nije specificiran na drugi način	19 12 01	Papir i karton
		19 12 04	Plastika i guma
		19 12 12	Ostali otpad (uključujući mješavine materijala) od mehaničke obrade otpada koji nije naveden pod 19 12 11
		20 03 01	Miješani komunalni otpad
10 01 01	taložni pepeo, šljaka i prašina iz kotla (osim prašine iz kotla navedene pod 10 01 04*)	19 12 12	Ostali otpad (uključujući mješavine materijala) od mehaničke obrade otpada koji nije naveden pod 19 12 11
		20 03 01	Miješani komunalni otpad
10 01 02	lebdeći pepeo od izgaranja ugljena	19 12 12	Ostali otpad (uključujući mješavine materijala) od mehaničke obrade otpada koji nije naveden pod 19 12 11
		20 03 01	Miješani komunalni otpad
10 01 03	lebdeći pepeo od izgaranja treseta i neobrađenog drveta	19 12 12	Ostali otpad (uključujući mješavine materijala) od mehaničke obrade

			otpada koji nije naveden pod 19 12 11
		20 03 01	Miješani komunalni otpad
10 01 05	kruti reakcijski otpad na bazi kalcija, koji nastaje pri odsumporavanju dimnih plinova	19 12 12	Ostali otpad (uključujući mješavine materijala) od mehaničke obrade otpada koji nije naveden pod 19 12 11
		20 03 01	Miješani komunalni otpad
10 01 07	muljeviti reakcijski otpad na bazi kalcija, koji nastaje pri odsumporavanju dimnih plinova	19 12 12	Ostali otpad (uključujući mješavine materijala) od mehaničke obrade otpada koji nije naveden pod 19 12 11
		20 03 01	Miješani komunalni otpad
10 01 15	pepeo s rešetke ložišta, talog i prašina iz kotla od suspaljivanja, koji nisu navedeni pod 10 01 14*	19 12 12	Ostali otpad (uključujući mješavine materijala) od mehaničke obrade otpada koji nije naveden pod 19 12 11
		20 03 01	Miješani komunalni otpad
10 01 17	lebdeći pepeo od suspaljivanja koji nije naveden pod 10 01 16*	19 12 12	Ostali otpad (uključujući mješavine materijala) od mehaničke obrade otpada koji nije naveden pod 19 12 11
		20 03 01	Miješani komunalni otpad
10 01 19	otpad od pročišćavanja plinova koji nije naveden pod 10 01 05, 10 01 07 i 10 01 18*	19 12 12	Ostali otpad (uključujući mješavine materijala) od mehaničke obrade otpada koji nije naveden pod 19 12 11
		20 03 01	Miješani komunalni otpad
10 01 21	muljevi od obrade efluenata na mjestu njihova nastanka, koji nisu navedeni pod 10 01 20*	19 12 12	Ostali otpad (uključujući mješavine materijala) od mehaničke obrade otpada koji nije naveden pod 19 12 11
		20 03 01	Miješani komunalni otpad
10 01 23	vodeni muljevi od čišćenja kotla koji nisu navedeni pod 10 01 22*	19 12 12	Ostali otpad (uključujući mješavine materijala) od mehaničke obrade otpada koji nije naveden pod 19 12 11
		20 03 01	Miješani komunalni otpad
10 01 24		19 12 12	Ostali otpad (uključujući mješavine materijala) od mehaničke obrade

	pijesak nastao pri transportu krutih materijala pomoću tekućin		otpada koji nije naveden pod 19 12 11
		20 03 01	Miješani komunalni otpad
10 01 25	otpad od skladištenja i pripreme goriva u elektranama koje rade na ugljen	19 12 12	Ostali otpad (uključujući mješavine materijala) od mehaničke obrade otpada koji nije naveden pod 19 12 11
		20 03 01	Miješani komunalni otpad
10 01 26	otpad od obrade rashladne vode	19 02 03	izmiješani otpad sastavljen samo od neopasnih otpada
		19 12 12	Ostali otpad (uključujući mješavine materijala) od mehaničke obrade otpada koji nije naveden pod 19 12 11
		20 03 01	Miješani komunalni otpad
10 01 99	otpad koji nije specificiran na drugi način	19 02 03	izmiješani otpad sastavljen samo od neopasnih otpada
		19 12 12	Ostali otpad (uključujući mješavine materijala) od mehaničke obrade otpada koji nije naveden pod 19 12 11
		20 03 01	Miješani komunalni otpad
10 02 01	otpad od prerade šljake	12 01 01	strugotine i opiljci koji sadrže željezo
		12 01 03	strugotine i opiljci obojenih metala
		19 02 03	izmiješani otpad sastavljen samo od neopasnih otpada
		19 12 02	željezo i legure koje sadrže željezo
		19 12 03	obojeni metali
		19 12 12	Ostali otpad (uključujući mješavine materijala) od mehaničke obrade otpada koji nije naveden pod 19 12 11
		20 03 01	Miješani komunalni otpad
10 02 02	neprerađena šljaka	12 01 01	strugotine i opiljci koji sadrže željezo
		12 01 03	strugotine i opiljci obojenih metala
		19 02 03	izmiješani otpad sastavljen samo od neopasnih otpada
		19 12 02	željezo i legure koje sadrže željezo
		19 12 03	obojeni metali
		19 12 12	Ostali otpad (uključujući mješavine materijala) od mehaničke obrade

			otpada koji nije naveden pod 19 12 11
		20 03 01	Miješani komunalni otpad
10 02 08	kruti otpad od obrade plinova koji nije naveden pod 10 02 07*	19 12 12	Ostali otpad (uključujući mješavine materijala) od mehaničke obrade otpada koji nije naveden pod 19 12 11
		20 03 01	Miješani komunalni otpad
10 02 10	ogorine	19 12 12	Ostali otpad (uključujući mješavine materijala) od mehaničke obrade otpada koji nije naveden pod 19 12 11
		20 03 01	Miješani komunalni otpad
10 02 12	otpad od obrade rashladnih voda koji nije naveden pod 10 02 11*	19 12 12	Ostali otpad (uključujući mješavine materijala) od mehaničke obrade otpada koji nije naveden pod 19 12 11
		20 03 01	Miješani komunalni otpad
10 02 14	muljevi i filtarski kolači od obrade plina, koji nisu navedeni pod 10 02 13*	19 12 12	Ostali otpad (uključujući mješavine materijala) od mehaničke obrade otpada koji nije naveden pod 19 12 11
		20 03 01	Miješani komunalni otpad
10 02 15	ostali muljevi i filtarski kolači	19 12 12	Ostali otpad (uključujući mješavine materijala) od mehaničke obrade otpada koji nije naveden pod 19 12 11
		20 03 01	Miješani komunalni otpad
10 02 99	otpad koji nije specificiran na drugi način	19 12 12	Ostali otpad (uključujući mješavine materijala) od mehaničke obrade otpada koji nije naveden pod 19 12 11
		20 03 01	Miješani komunalni otpad
10 03 02	istrošene anode	19 12 12	Ostali otpad (uključujući mješavine materijala) od mehaničke obrade otpada koji nije naveden pod 19 12 11
		17 04 02	Aluminij
		20 03 01	Miješani komunalni otpad
10 03 05	šljaka iz primarne proizvodnje	19 12 12	Ostali otpad (uključujući mješavine materijala) od mehaničke obrade otpada koji nije naveden pod 19 12 11

		20 03 01	Miješani komunalni otpad
10 03 16	plutajuća pjena/šljaka koja nije navedena pod 10 03 15*	12 01 01	strugotine i opiljci koji sadrže željezo
		12 01 03	strugotine i opiljci obojenih metala
		16 01 17	željezo i legure koje sadrže željezo
		16 01 18	obojeni metali
		16 02 16	komponente izvađene iz odbačene opreme koje nisu navedene pod 16 02 15*
		17 04 02	aluminij
		17 04 05	željezo i čelik
		19 10 01	Otpad od željeza i čelika
		19 10 02	Otpad od neželjeznih metala
		19 12 02	Željezni metali
		19 12 03	Neželjezni metali
		19 12 12	Ostali otpad (uključujući mješavine materijala) od mehaničke obrade otpada koji nije naveden pod 19 12 11
		20 03 01	Miješani komunalni otpad
10 03 18	otpad iz proizvodnje anoda, koji sadrži ugljik i koji nije naveden pod 10 03 17*	19 12 12	Ostali otpad (uključujući mješavine materijala) od mehaničke obrade otpada koji nije naveden pod 19 12 11
		20 03 01	Miješani komunalni otpad
10 03 20	prašina iz dimnih plinova koja nije navedena pod 10 03 19	19 12 12	Ostali otpad (uključujući mješavine materijala) od mehaničke obrade otpada koji nije naveden pod 19 12 11
		20 03 01	Miješani komunalni otpad
10 03 22	ostale čestice i prašina (uključujući prašinu iz kugličnog mlina) koje nisu navedene pod 10 03 21*	19 12 12	Ostali otpad (uključujući mješavine materijala) od mehaničke obrade otpada koji nije naveden pod 19 12 11
		20 03 01	Miješani komunalni otpad
10 03 24	kruti otpad od obrade plina, koji nije naveden pod 10 03 23*	19 12 12	Ostali otpad (uključujući mješavine materijala) od mehaničke obrade otpada koji nije naveden pod 19 12 11
		20 03 01	Miješani komunalni otpad
10 03 26		19 12 12	Ostali otpad (uključujući mješavine materijala) od mehaničke obrade

	muljevi i filtarski kolači od obrade plina koji nisu navedeni pod 10 03 25		otpada koji nije naveden pod 19 12 11
		20 03 01	Miješani komunalni otpad
10 03 28	otpad od obrade rashladne vode koji nije naveden pod 10 03 27*	19 12 12	Ostali otpad (uključujući mješavine materijala) od mehaničke obrade otpada koji nije naveden pod 19 12 11
		20 03 01	Miješani komunalni otpad
10 03 30	otpad od obrade šljake koja sadrži soli i obrade crne šljake, a koji nije naveden pod 10 03 29*	19 12 12	Ostali otpad (uključujući mješavine materijala) od mehaničke obrade otpada koji nije naveden pod 19 12 11
		20 03 01	Miješani komunalni otpad
10 03 99	otpad koji nije specificiran na drugi način	12 01 01	strugotine i opiljci koji sadrže željezo
		12 01 03	strugotine i opiljci obojenih metala
		16 01 17	željezo i legure koje sadrže željezo
		16 01 18	obojeni metali
		16 02 16	komponente izvađene iz odbačene opreme koje nisu navedene pod 16 02 15*
		17 04 02	aluminij
		17 04 03	Olovo
		17 04 05	željezo i čelik
		19 02 03	Izmiješani otpad sastavljen samo od neopasnih otpada
		19 10 01	Otpad od željeza i čelika
		19 10 02	Otpad od neželjeznih metala
		19 12 02	Željezni metali
		19 12 03	Neželjezni metali
		19 12 12	Ostali otpad (uključujući mješavine materijala) od mehaničke obrade otpada koji nije naveden pod 19 12 11
		20 03 01	Miješani komunalni otpad
10 04 10	otpad od obrade rashladne vode koji nije naveden pod 10 04 09*	19 12 12	Ostali otpad (uključujući mješavine materijala) od mehaničke obrade otpada koji nije naveden pod 19 12 11
		17 04 03	Olovo
		20 03 01	Miješani komunalni otpad

10 04 99	otpad koji nije specificiran na drugi način	12 01 01	strugotine i opiljci koji sadrže željezo
		12 01 03	strugotine i opiljci obojenih metala
		16 01 17	željezo i legure koje sadrže željezo
		16 01 18	obojeni metali
		16 02 16	komponente izvađene iz odbačene opreme koje nisu navedene pod 16 02 15*
		17 04 02	aluminij
		17 04 03	Olovo
		17 04 05	željezo i čelik
		19 02 03	Izmiješani otpad sastavljen samo od neopasnih otpada
		19 10 01	Otpad od željeza i čelika
		19 10 02	otpad od obojenih metala
		19 12 02	Željezni metali
		19 12 03	Neželjezni metali
		19 12 12	Ostali otpad (uključujući mješavine materijala) od mehaničke obrade otpada koji nije naveden pod 19 12 11
20 03 01	Miješani komunalni otpad		
10 05 01	šljaka iz primarne i sekundarne proizvodnje	17 04 04	cink
		19 12 12	Ostali otpad (uključujući mješavine materijala) od mehaničke obrade otpada koji nije naveden pod 19 12 11
		20 03 01	Miješani komunalni otpad
10 05 04	ostale čestice i prašina	10 03 99	otpad koji nije specificiran na drugi način
		12 01 01	strugotine i opiljci koji sadrže željezo
		12 01 03	strugotine i opiljci obojenih metala
		16 01 17	željezo i legure koje sadrže željezo
		16 01 18	obojeni metali
		16 02 16	komponente izvađene iz odbačene opreme koje nisu navedene pod 16 02 15*
		17 04 02	aluminij
		17 04 04	cink
		17 04 05	željezo i čelik
19 02 03	Izmiješani otpad sastavljen samo od neopasnih otpada		

		19 10 01	Otpad od željeza i čelika
		19 10 02	otpad od obojenih metala
		19 12 02	Željezni metali
		19 12 03	Neželjezni metali
		19 12 12	Ostali otpad (uključujući mješavine materijala) od mehaničke obrade otpada koji nije naveden pod 19 12 11
		20 03 01	Miješani komunalni otpad
10 05 09	otpad od obrade rashladne vode koji nije naveden pod 10 05 08*	19 12 12	Ostali otpad (uključujući mješavine materijala) od mehaničke obrade otpada koji nije naveden pod 19 12 11
		20 03 01	Miješani komunalni otpad
10 05 11	šljaka i plutajuća nečista pjena koje nisu navedene pod 10 05 10*	12 01 01	strugotine i opiljci koji sadrže željezo
		12 01 03	strugotine i opiljci obojenih metala
		16 01 17	željezo i legure koje sadrže željezo
		16 01 18	obojeni metali
		16 02 16	komponente izvađene iz odbačene opreme koje nisu navedene pod 16 02 15*
		17 04 02	aluminij
		17 04 04	cink
		17 04 05	željezo i čelik
		19 02 03	Izmiješani otpad sastavljen samo od neopasnih otpada
		19 10 01	Otpad od željeza i čelika
		19 10 02	otpad od obojenih metala
		19 12 02	Željezni metali
		19 12 03	Neželjezni metali
		19 12 12	Ostali otpad (uključujući mješavine materijala) od mehaničke obrade otpada koji nije naveden pod 19 12 11
		20 03 01	Miješani komunalni otpad
10 05 99	otpad koji nije specificiran na drugi način	12 01 01	strugotine i opiljci koji sadrže željezo
		12 01 03	strugotine i opiljci obojenih metala
		16 01 17	željezo i legure koje sadrže željezo
		16 01 18	obojeni metali

		16 02 16	komponente izvađene iz odbačene opreme koje nisu navedene pod 16 02 15*
		17 04 02	aluminij
		17 04 04	cink
		17 04 05	željezo i čelik
		19 02 03	Izmiješani otpad sastavljen samo od neopasnih otpada
		19 10 01	Otpad od željeza i čelika
		19 10 02	otpad od obojenih metala
		19 12 02	Željezni metali
		19 12 03	Neželjezni metali
		19 12 12	Ostali otpad (uključujući mješavine materijala) od mehaničke obrade otpada koji nije naveden pod 19 12 11
		20 03 01	Miješani komunalni otpad
10 06 01	šljaka iz primarne i sekundarne proizvodnje	12 01 01	strugotine i opiljci koji sadrže željezo
		12 01 03	strugotine i opiljci obojenih metala
		16 01 17	željezo i legure koje sadrže željezo
		16 01 18	obojeni metali
		16 02 16	komponente izvađene iz odbačene opreme koje nisu navedene pod 16 02 15*
		17 04 01	bakar, bronca, mjed
		17 04 02	aluminij
		17 04 05	željezo i čelik
		19 02 03	Izmiješani otpad sastavljen samo od neopasnih otpada
		19 10 01	Otpad od željeza i čelika
		19 10 02	otpad od obojenih metala
		19 12 02	Željezni metali
		19 12 03	Neželjezni metali
		19 12 12	Ostali otpad (uključujući mješavine materijala) od mehaničke obrade otpada koji nije naveden pod 19 12 11
		20 03 01	Miješani komunalni otpad
10 06 02	šljaka i plutajuća nečista pjena iz primarne i sekundarne proizvodnje	12 01 01	strugotine i opiljci koji sadrže željezo
		12 01 03	strugotine i opiljci obojenih metala
		16 01 17	željezo i legure koje sadrže željezo

		16 01 18	obojeni metali
		16 02 16	komponente izvađene iz odbačene opreme koje nisu navedene pod 16 02 15*
		17 04 01	bakar, bronca, mjed
		17 04 02	aluminij
		17 04 05	željezo i čelik
		19 02 03	Izmiješani otpad sastavljen samo od neopasnih otpada
		19 10 01	Otpad od željeza i čelika
		19 10 02	otpad od obojenih metala
		19 12 02	Željezni metali
		19 12 03	Neželjezni metali
		19 12 12	Ostali otpad (uključujući mješavine materijala) od mehaničke obrade otpada koji nije naveden pod 19 12 11
		20 03 01	Miješani komunalni otpad
10 06 04	ostale čestice i prašina	12 01 01	strugotine i opiljci koji sadrže željezo
		12 01 03	strugotine i opiljci obojenih metala
		16 01 17	željezo i legure koje sadrže željezo
		16 01 18	obojeni metali
		16 02 16	komponente izvađene iz odbačene opreme koje nisu navedene pod 16 02 15*
		17 04 01	bakar, bronca, mjed
		17 04 02	aluminij
		17 04 05	željezo i čelik
		19 02 03	Izmiješani otpad sastavljen samo od neopasnih otpada
		19 10 01	Otpad od željeza i čelika
		19 10 02	otpad od obojenih metala
		19 12 02	Željezni metali
		19 12 03	Neželjezni metali
		19 12 12	Ostali otpad (uključujući mješavine materijala) od mehaničke obrade otpada koji nije naveden pod 19 12 11
		20 03 01	Miješani komunalni otpad
10 06 10		19 12 12	Ostali otpad (uključujući mješavine materijala) od mehaničke obrade

	otpad od obrade rashladne vode koji nije naveden pod 10 06 09*		otpada koji nije naveden pod 19 12 11
		20 03 01	Miješani komunalni otpad
10 06 99	otpad koji nije specificiran na drugi način	12 01 01	strugotine i opiljci koji sadrže željezo
		12 01 03	strugotine i opiljci obojenih metala
		16 01 17	željezo i legure koje sadrže željezo
		16 01 18	obojeni metali
		16 02 16	komponente izvađene iz odbačene opreme koje nisu navedene pod 16 02 15*
		17 04 01	bakar, bronca, mjed
		17 04 02	aluminij
		17 04 05	željezo i čelik
		19 02 03	Izmiješani otpad sastavljen samo od neopasnih otpada
		19 10 01	Otpad od željeza i čelika
		19 10 02	otpad od obojenih metala
		19 12 02	Željezni metali
		19 12 03	Neželjezni metali
		19 12 12	Ostali otpad (uključujući mješavine materijala) od mehaničke obrade otpada koji nije naveden pod 19 12 11
		20 03 01	Miješani komunalni otpad
10 07 01	šljaka iz primarne i sekundarne proizvodnje	12 01 01	strugotine i opiljci koji sadrže željezo
		12 01 03	strugotine i opiljci obojenih metala
		16 02 16	komponente izvađene iz odbačene opreme koje nisu navedene pod 16 02 15*
		17 04 05	željezo i čelik
		19 10 01	Otpad od željeza i čelika
		19 10 02	Otpad od neželjeznih metala
		19 12 02	Željezni metali
		19 12 03	Neželjezni metali
		19 12 12	Ostali otpad (uključujući mješavine materijala) od mehaničke obrade otpada koji nije naveden pod 19 12 11
		20 03 01	Miješani komunalni otpad
10 07 02		12 01 01	strugotine i opiljci koji sadrže željezo

	šljaka i plutajuća nečista pjena iz primarne i sekundarne proizvodnje	12 01 03	strugotine i opiljci obojenih metala
		16 02 16	komponente izvađene iz odbačene opreme koje nisu navedene pod 16 02 15*
		17 04 05	željezo i čelik
		19 10 01	Otpad od željeza i čelika
		19 10 02	Otpad od neželjeznih metala
		19 12 02	Željezni metali
		19 12 03	Neželjezni metali
		19 12 12	Ostali otpad (uključujući mješavine materijala) od mehaničke obrade otpada koji nije naveden pod 19 12 11
		20 03 01	Miješani komunalni otpad
10 07 03	kruti otpad od obrade plina	19 12 12	Ostali otpad (uključujući mješavine materijala) od mehaničke obrade otpada koji nije naveden pod 19 12 11
		20 03 01	Miješani komunalni otpad
10 07 04	ostale čestice i prašina	12 01 01	strugotine i opiljci koji sadrže željezo
		12 01 03	strugotine i opiljci obojenih metala
		16 02 16	komponente izvađene iz odbačene opreme koje nisu navedene pod 16 02 15*
		17 04 05	željezo i čelik
		19 10 01	Otpad od željeza i čelika
		19 10 02	Otpad od neželjeznih metala
		19 12 02	Željezni metali
		19 12 03	Neželjezni metali
		19 12 12	Ostali otpad (uključujući mješavine materijala) od mehaničke obrade otpada koji nije naveden pod 19 12 11
	20 03 01	Miješani komunalni otpad	
10 07 05	muljevi i filtarski kolači od obrade plina	19 12 12	Ostali otpad (uključujući mješavine materijala) od mehaničke obrade otpada koji nije naveden pod 19 12 11
		20 03 01	Miješani komunalni otpad
10 07 08		19 12 12	Ostali otpad (uključujući mješavine materijala) od mehaničke obrade

	otpad od obrade rashladne vode koji nije naveden pod 10 07 07*		otpada koji nije naveden pod 19 12 11
		20 03 01	Miješani komunalni otpad
10 07 99	otpad koji nije specificiran na drugi način	12 01 01	strugotine i opiljci koji sadrže željezo
		12 01 03	strugotine i opiljci obojenih metala
		16 01 17	željezo i legure koje sadrže željezo
		16 01 18	obojeni metali
		16 02 16	komponente izvađene iz odbačene opreme koje nisu navedene pod 16 02 15*
		17 04 01	bakar, bronca, mjed
		17 04 02	Aluminij
		17 04 03	Olovo
		17 04 04	cink
		17 04 05	željezo i čelik
		17 04 11	kabelski vodiči koji nisu navedeni pod 17 04 10
		19 10 01	Otpad od željeza i čelika
		19 10 02	Otpad od neželjeznih metala
		19 12 02	Željezni metali
		19 12 03	Neželjezni metali
		20 03 01	Miješani komunalni otpad
10 08 11	šljaka i plutajuća nečista pjena koje nisu navedene pod 10 08 10*	12 01 01	strugotine i opiljci koji sadrže željezo
		12 01 03	strugotine i opiljci obojenih metala
		16 01 17	željezo i legure koje sadrže željezo
		16 01 18	obojeni metali
		16 02 16	komponente izvađene iz odbačene opreme koje nisu navedene pod 16 02 15*
		17 04 01	bakar, bronca, mjed
		17 04 02	aluminij
		17 04 03	olovo
		17 04 04	cink
		17 04 05	bakar, bronca, mjed
		17 04 11	kabelski vodiči koji nisu navedeni pod 17 04 10*

		19 10 02	Otpad od neželjeznih metala
		19 12 02	Željezni metali
		19 12 03	Neželjezni metali
		19 12 12	Ostali otpad (uključujući mješavine materijala) od mehaničke obrade otpada koji nije naveden pod 19 12 11
		20 03 01	Miješani komunalni otpad
10 08 13	otpad iz proizvodnje anoda koji sadrži ugljik i koji nije naveden pod 10 08 12*	19 12 12	Ostali otpad (uključujući mješavine materijala) od mehaničke obrade otpada koji nije naveden pod 19 12 11
		20 03 01	Miješani komunalni otpad
10 08 14	otpadne anode	19 12 12	Ostali otpad (uključujući mješavine materijala) od mehaničke obrade otpada koji nije naveden pod 19 12 11
		20 03 01	Miješani komunalni otpad
10 08 16	prašina iz dimnih plinova koja nije navedena pod 10 08 15*	19 12 12	Ostali otpad (uključujući mješavine materijala) od mehaničke obrade otpada koji nije naveden pod 19 12 11
		20 03 01	Miješani komunalni otpad
10 08 18	muljevi i filtarski kolači od obrade dimnih plinova, koji nisu navedeni pod 10 08 17*	19 12 12	Ostali otpad (uključujući mješavine materijala) od mehaničke obrade otpada koji nije naveden pod 19 12 11
		20 03 01	Miješani komunalni otpad
10 08 20	otpad od obrade rashladne vode koji nije naveden pod 10 08 19*	19 12 12	Ostali otpad (uključujući mješavine materijala) od mehaničke obrade otpada koji nije naveden pod 19 12 11
		20 03 01	Miješani komunalni otpad
10 08 99	otpad koji nije specificiran na drugi način	12 01 01	strugotine i opiljci koji sadrže željezo
		12 01 03	strugotine i opiljci obojenih metala
		16 01 17	željezo i legure koje sadrže željezo
		16 01 18	obojeni metali
		16 02 16	komponente izvađene iz odbačene opreme koje nisu navedene pod 16 02 15*
		17 04 01	bakar, bronca, mjed

		17 04 02	aluminij
		17 04 03	olovo
		17 04 04	cink
		17 04 05	željezo i čelik
		17 04 11	kabelski vodiči koji nisu navedeni pod 17 04 10*
		19 10 01	Otpad od željeza i čelika
		19 10 02	Otpad od neželjeznih metala
		19 12 02	Željezni metali
		19 12 03	Neželjezni metali
		19 12 12	Ostali otpad (uključujući mješavine materijala) od mehaničke obrade otpada koji nije naveden pod 19 12 11
		20 03 01	Miješani komunalni otpad
10 09 06	nekorištene ljevačke jezgre i kalupi, koji nisu navedeni pod 10 09 05*	19 12 12	Ostali otpad (uključujući mješavine materijala) od mehaničke obrade otpada koji nije naveden pod 19 12 11
		20 03 01	Miješani komunalni otpad
10 09 08	korištene ljevačke jezgre i kalupi, koji nisu navedeni pod 10 09 07*	19 12 12	Ostali otpad (uključujući mješavine materijala) od mehaničke obrade otpada koji nije naveden pod 19 12 11
		20 03 01	Miješani komunalni otpad
10 09 12	ostale čestice koje nisu navedene pod 10 09 11*	12 01 01	strugotine i opiljci koji sadrže željezo
		12 01 03	strugotine i opiljci obojenih metala
		16 01 17	željezo i legure koje sadrže željezo
		16 01 18	obojeni metali
		16 02 16	komponente izvađene iz odbačene opreme koje nisu navedene pod 16 02 15*
		17 04 05	željezo i čelik
		17 04 07	miješani metali
		19 10 01	Otpad od željeza i čelika
		19 10 02	Otpad od neželjeznih metala
		19 12 02	Željezni metali
		19 12 03	Neželjezni metali
		19 12 12	Ostali otpad (uključujući mješavine materijala) od mehaničke obrade

			otpada koji nije naveden pod 19 12 11
		20 03 01	Miješani komunalni otpad
10 09 14	otpadna veziva koja nisu navedena pod 10 09 13*	19 12 12	Ostali otpad (uključujući mješavine materijala) od mehaničke obrade otpada koji nije naveden pod 19 12 11
		20 03 01	Miješani komunalni otpad
10 09 16	otpadna sredstva za otkrivanje pukotina koja nisu navedena pod 10 09 15*	19 12 12	Ostali otpad (uključujući mješavine materijala) od mehaničke obrade otpada koji nije naveden pod 19 12 11
		20 03 01	Miješani komunalni otpad
10 09 99	otpad koji nije specificiran na drugi način	12 01 01	strugotine i opiljci koji sadrže željezo
		12 01 03	strugotine i opiljci obojenih metala
		16 01 17	željezo i legure koje sadrže željezo
		16 01 18	obojeni metali
		16 02 16	komponente izvađene iz odbačene opreme koje nisu navedene pod 16 02 15*
		17 04 05	željezo i čelik
		17 04 07	miješani metali
		19 10 01	Otpad od željeza i čelika
		19 10 02	Otpad od neželjeznih metala
		19 12 02	Željezni metali
		19 12 03	Neželjezni metali
		19 12 12	Ostali otpad (uključujući mješavine materijala) od mehaničke obrade otpada koji nije naveden pod 19 12 11
		20 03 01	Miješani komunalni otpad
10 10 06	nekorištene ljevačke jezgre i kalupi, koji nisu navedeni pod 10 10 05*	19 12 12	Ostali otpad (uključujući mješavine materijala) od mehaničke obrade otpada koji nije naveden pod 19 12 11
		20 03 01	Miješani komunalni otpad
10 10 08	korištene ljevačke jezgre i kalupi, koji nisu navedeni pod 10 10 07*	19 12 12	Ostali otpad (uključujući mješavine materijala) od mehaničke obrade otpada koji nije naveden pod 19 12 11
		20 03 01	Miješani komunalni otpad

10 10 10	Prašina iz dimnih plinova koja nije navedena pod 10 10 09	19 12 12	Ostali otpad (uključujući mješavine materijala) od mehaničke obrade otpada koji nije naveden pod 19 12 11
		20 03 01	Miješani komunalni otpad
10 10 12	ostale čestice koje nisu navedene pod 10 10 11*	12 01 01	strugotine i opiljci koji sadrže željezo
		12 01 03	strugotine i opiljci obojenih metala
		16 01 17	željezo i legure koje sadrže željezo
		16 01 18	obojeni metali
		16 02 16	komponente izvađene iz odbačene opreme koje nisu navedene pod 16 02 15*
		17 04 01	bakar, bronca, mjed
		17 04 02	aluminij
		17 04 03	olovo
		17 04 04	cink
		17 04 05	željezo i čelik
		19 10 01	Otpad od željeza i čelika
		19 10 02	Otpad od neželjeznih metala
		19 12 02	Željezni metali
		19 12 03	Neželjezni metali
		19 12 12	Ostali otpad (uključujući mješavine materijala) od mehaničke obrade otpada koji nije naveden pod 19 12 11
20 03 01	Miješani komunalni otpad		
10 10 14	otpadna veziva koja nisu navedena pod 10 10 13*	19 12 12	Ostali otpad (uključujući mješavine materijala) od mehaničke obrade otpada koji nije naveden pod 19 12 11
		20 03 01	Miješani komunalni otpad
10 10 16	otpadna sredstva za otkrivanje pukotina koja nisu navedena pod 10 10 15*	19 12 12	Ostali otpad (uključujući mješavine materijala) od mehaničke obrade otpada koji nije naveden pod 19 12 11
		20 03 01	Miješani komunalni otpad
10 10 99	otpad koji nije specificiran na drugi način	12 01 01	strugotine i opiljci koji sadrže željezo
		12 01 03	strugotine i opiljci obojenih metala
		16 01 17	željezo i legure koje sadrže željezo
		16 01 18	obojeni metali

		16 02 16	komponente izvađene iz odbačene opreme koje nisu navedene pod 16 02 15*
		17 04 01	bakar, bronca, mjed
		17 04 02	aluminij
		17 04 03	olovo
		17 04 04	cink
		17 04 05	željezo i čelik
		19 10 01	Otpad od željeza i čelika
		19 10 02	Otpad od neželjeznih metala
		19 12 02	Željezni metali
		19 12 03	Neželjezni metali
		19 12 12	Ostali otpad (uključujući mješavine materijala) od mehaničke obrade otpada koji nije naveden pod 19 12 11
		20 03 01	Miješani komunalni otpad
10 11 03	otpadni vlaknasti materijali na bazi stakla	12 01 01	strugotine i opiljci koji sadrže željezo
		12 01 03	strugotine i opiljci obojenih metala
		16 01 20	staklo
		16 02 16	komponente izvađene iz odbačene opreme koje nisu navedene pod 16 02 15*
		17 02 02	staklo
		17 04 05	željezo i čelik
		19 02 03	Izmiješani otpad sastavljen samo od neopasnih otpada
		19 12 05	Staklo
		19 12 12	Ostali otpad (uključujući mješavine materijala) od mehaničke obrade otpada koji nije naveden pod 19 12 11
		20 01 02	Staklo
		20 03 01	Miješani komunalni otpad
10 11 05	čestice i prašina	16 01 20	Staklo
		17 02 02	staklo
		19 02 03	izmiješani otpad sastavljen samo od neopasnih otpada
		19 12 05	Staklo
		19 12 12	Ostali otpad (uključujući mješavine materijala) od mehaničke obrade

			otpada koji nije naveden pod 19 12 11
		20 01 02	Staklo
		20 03 01	Miješani komunalni otpad
10 11 10	otpada od pripreme mješavine prije termička obrade, koji nije naveden pod 10 11 09*	17 02 02	staklo
		19 02 03	izmiješani otpad sastavljen samo od neopasnih otpada
		19 12 05	Staklo
		19 12 12	Ostali otpad (uključujući mješavine materijala) od mehaničke obrade otpada koji nije naveden pod 19 12 11
		20 01 02	Staklo
		20 03 01	Miješani komunalni otpad
10 11 12	otpadno staklo koje nije navedeno pod 10 11 11*	16 01 20	staklo
		17 02 02	staklo
		19 02 03	Izmiješani otpad sastavljen samo od neopasnih otpada
		19 12 05	Staklo
		19 12 12	Ostali otpad (uključujući mješavine materijala) od mehaničke obrade otpada koji nije naveden pod 19 12 11
		20 01 02	Staklo
		20 03 01	Miješani komunalni otpad
10 11 14	mulj od poliranja i brušenja stakla koji nije naveden pod 10 11 13*	17 02 02	staklo
		19 12 12	Ostali otpad (uključujući mješavine materijala) od mehaničke obrade otpada koji nije naveden pod 19 12 11
		20 01 02	Staklo
		20 03 01	Miješani komunalni otpad
10 11 16	kruti otpad od obrade dimnih plinova koji nije naveden pod 10 11 15*	17 02 02	staklo
		19 12 12	Ostali otpad (uključujući mješavine materijala) od mehaničke obrade otpada koji nije naveden pod 19 12 11
		20 01 02	Staklo
		20 03 01	Miješani komunalni otpad
10 11 18		17 02 02	staklo

	muljevi i filtarski kolači od obrade dimnih plinova, koji nije naveden pod 10 11 17*	19 12 12	Ostali otpad (uključujući mješavine materijala) od mehaničke obrade otpada koji nije naveden pod 19 12 11
		20 01 02	Staklo
		20 03 01	Miješani komunalni otpad
10 11 20	kruti otpad od obrade efluenata na mjestu njihova nastanka, koji nije naveden pod 10 11 19*	17 02 02	staklo
		19 12 12	Ostali otpad (uključujući mješavine materijala) od mehaničke obrade otpada koji nije naveden pod 19 12 11
		20 01 02	Staklo
		20 03 01	Miješani komunalni otpad
10 11 99	otpad koji nije specificiran na drugi način	17 02 02	staklo
		19 02 03	Izmiješani otpad sastavljen samo od neopasnih otpada
		19 12 05	Staklo
		19 12 12	Ostali otpad (uključujući mješavine materijala) od mehaničke obrade otpada koji nije naveden pod 19 12 11
		20 01 02	Staklo
		20 03 01	Miješani komunalni otpad
10 12 01	otpadna mješavina pripremljena prije termičke obrade	19 12 12	Ostali otpad (uključujući mješavine materijala) od mehaničke obrade otpada koji nije naveden pod 19 12 11
		20 03 01	Miješani komunalni otpad
10 12 03	čestice i prašina	19 02 03	izmiješani otpad sastavljen samo od neopasnih otpada
		19 12 12	Ostali otpad (uključujući mješavine materijala) od mehaničke obrade otpada koji nije naveden pod 19 12 11
		20 03 01	Miješani komunalni otpad
10 12 05	muljevi i filtarski kolači od obrade plina	19 02 03	izmiješani otpad sastavljen samo od neopasnih otpada
		19 12 12	Ostali otpad (uključujući mješavine materijala) od mehaničke obrade otpada koji nije naveden pod 19 12 11

		20 03 01	Miješani komunalni otpad
10 12 06	odbačeni kalupi	19 02 03	izmiješani otpad sastavljen samo od neopasnih otpada
		19 12 12	Ostali otpad (uključujući mješavine materijala) od mehaničke obrade otpada koji nije naveden pod 19 12 11
		20 03 01	Miješani komunalni otpad
10 12 08	otpada od keramike, cigli, crijepa i građevinskog materijala (nakon termičke obrade)	19 02 03	izmiješani otpad sastavljen samo od neopasnih otpada
		19 12 12	Ostali otpad (uključujući mješavine materijala) od mehaničke obrade otpada koji nije naveden pod 19 12 11
		20 03 01	Miješani komunalni otpad
10 12 10	kruti otpad od obrade dimnih plinova koji nije naveden pod 10 12 09*	19 12 12	Ostali otpad (uključujući mješavine materijala) od mehaničke obrade otpada koji nije naveden pod 19 12 11
		19 02 03	izmiješani otpad sastavljen samo od neopasnih otpada
		20 03 01	Miješani komunalni otpad
10 12 12	otpada od glaziranja koji nije naveden pod 10 12 11*	19 12 12	Ostali otpad (uključujući mješavine materijala) od mehaničke obrade otpada koji nije naveden pod 19 12 11
		20 03 01	Miješani komunalni otpad
10 12 13	mulj od obrade efluenta na mjestu njihova nastanka	19 12 12	Ostali otpad (uključujući mješavine materijala) od mehaničke obrade otpada koji nije naveden pod 19 12 11
		20 03 01	Miješani komunalni otpad
10 12 99	otpada koji nije specificiran na drugi način	19 02 03	izmiješani otpad sastavljen samo od neopasnih otpada
		19 12 12	Ostali otpad (uključujući mješavine materijala) od mehaničke obrade otpada koji nije naveden pod 19 12 11
		20 03 01	Miješani komunalni otpad
10 13 01	otpadna mješavina pripremljena prije termičke obrade	19 02 03	izmiješani otpad sastavljen samo od neopasnih otpada
		19 12 12	Ostali otpad (uključujući mješavine materijala) od mehaničke obrade

			otpada koji nije naveden pod 19 12 11
		20 03 01	Miješani komunalni otpad
10 13 04	otpad od kalciniranja i hidratizacije vapna	19 02 03	izmiješani otpad sastavljen samo od neopasnih otpada
		19 12 12	Ostali otpad (uključujući mješavine materijala) od mehaničke obrade otpada koji nije naveden pod 19 12 11
		20 03 01	Miješani komunalni otpad
10 13 06	čestice i prašina (osim pod 10 13 12* i 10 13 13)	19 02 03	izmiješani otpad sastavljen samo od neopasnih otpada
		19 12 12	Ostali otpad (uključujući mješavine materijala) od mehaničke obrade otpada koji nije naveden pod 19 12 11
		20 03 01	Miješani komunalni otpad
10 13 07	muljevi i filtarski kolači od obrade plina	19 12 12	Ostali otpad (uključujući mješavine materijala) od mehaničke obrade otpada koji nije naveden pod 19 12 11
		20 03 01	Miješani komunalni otpad
10 13 10	otpad iz proizvodnje azbestnog cementa, koji nije naveden pod 10 13 09	19 12 12	Ostali otpad (uključujući mješavine materijala) od mehaničke obrade otpada koji nije naveden pod 19 12 11
		20 03 01	Miješani komunalni otpad
10 13 11	otpad od kompozitnih materijala na bazi cementa, koji nije naveden pod 10 13 09 i 10 13 10	19 12 12	Ostali otpad (uključujući mješavine materijala) od mehaničke obrade otpada koji nije naveden pod 19 12 11
		20 03 01	Miješani komunalni otpad
10 13 13	kruti otpad od obrade plina, koji nije naveden pod 10 13 12*	19 12 12	Ostali otpad (uključujući mješavine materijala) od mehaničke obrade otpada koji nije naveden pod 19 12 11
		20 03 01	Miješani komunalni otpad
10 13 14	otpadni beton i betonski mulj	17 01 01	beton
		19 02 03	izmiješani otpad sastavljen samo od neopasnih otpada
		19 12 12	Ostali otpad (uključujući mješavine materijala) od mehaničke obrade

			otpada koji nije naveden pod 19 12 11
		20 03 01	Miješani komunalni otpad
10 13 99	otpada koji nije specificiran na drugi način	19 02 03	izmiješani otpad sastavljen samo od neopasnih otpada
		19 12 12	Ostali otpad (uključujući mješavine materijala) od mehaničke obrade otpada koji nije naveden pod 19 12 11
		20 03 01	Miješani komunalni otpad
11 01 10	muljevi i filtarski kolači, koji nisu navedeni pod 11 01 09*	19 12 12	Ostali otpad (uključujući mješavine materijala) od mehaničke obrade otpada koji nije naveden pod 19 12 11
		20 03 01	Miješani komunalni otpad
11 01 14	otpada od odmašćivanja koji nije naveden pod 11 01 13*	19 12 12	Ostali otpad (uključujući mješavine materijala) od mehaničke obrade otpada koji nije naveden pod 19 12 11
		20 03 01	Miješani komunalni otpad
11 01 99	otpada koji nije specificiran na drugi način	19 12 12	Ostali otpad (uključujući mješavine materijala) od mehaničke obrade otpada koji nije naveden pod 19 12 11
		20 03 01	Miješani komunalni otpad
11 02 03	otpada iz proizvodnje anoda za elektrolitičke procese u vodenom mediju	19 12 12	Ostali otpad (uključujući mješavine materijala) od mehaničke obrade otpada koji nije naveden pod 19 12 11
		20 03 01	Miješani komunalni otpad
11 02 06	otpada iz procesa hidrometalurgije bakra, koji nije naveden pod 11 02 05*	12 01 01	strugotine i opiljci koji sadrže željezo
		12 01 03	strugotine i opiljci obojenih metala
		16 01 17	željezo i legure koje sadrže željezo
		16 01 18	obojeni metali
		16 02 16	komponente izvađene iz odbačene opreme koje nisu navedene pod 16 02 15*
		17 04 01	bakar, bronca, mjed
		17 04 05	željezo i čelik
		19 02 03	Izmiješani otpad sastavljen samo od neopasnih otpada
		19 10 01	Otpad od željeza i čelika

		19 10 02	Otpad od neželjeznih metala
		19 12 02	Željezni metali
		19 12 03	Neželjezni metali
		19 12 12	Ostali otpad (uključujući mješavine materijala) od mehaničke obrade otpada koji nije naveden pod 19 12 11
		20 01 40	metali
		20 03 01	Miješani komunalni otpad
11 02 99	otpad koji nije specificiran na drugi način	12 01 01	strugotine i opiljci koji sadrže željezo
		12 01 03	strugotine i opiljci obojenih metala
		16 01 17	željezo i legure koje sadrže željezo
		16 01 18	obojeni metali
		16 02 16	komponente izvađene iz odbačene opreme koje nisu navedene pod 16 02 15*
		17 04 01	bakar, bronca, mjed
		17 04 05	željezo i čelik
		19 02 03	Izmiješani otpad sastavljen samo od neopasnih otpada
		19 10 01	Otpad od željeza i čelika
		19 10 02	Otpad od neželjeznih metala
		19 12 02	Željezni metali
		19 12 03	Neželjezni metali
		19 12 12	Ostali otpad (uključujući mješavine materijala) od mehaničke obrade otpada koji nije naveden pod 19 12 11
		20 01 40	metali
		20 03 01	Miješani komunalni otpad
11 05 01	tvrdi cink	12 01 01	strugotine i opiljci koji sadrže željezo
		12 01 03	strugotine i opiljci obojenih metala
		16 01 17	željezo i legure koje sadrže željezo
		16 01 18	obojeni metali
		16 02 16	komponente izvađene iz odbačene opreme koje nisu navedene pod 16 02 15*
		17 04 01	bakar, bronca, mjed
		17 04 04	cink

		17 04 05	željezo i čelik
		19 02 03	Izmiješani otpad sastavljen samo od neopasnih otpada
		19 10 01	Otpad od željeza i čelika
		19 10 02	Otpad od neželjeznih metala
		19 12 02	Željezni metali
		19 12 03	Neželjezni metali
		19 12 12	Ostali otpad (uključujući mješavine materijala) od mehaničke obrade otpada koji nije naveden pod 19 12 11
		20 01 40	metali
		20 03 01	Miješani komunalni otpad
11 05 02	činkov pepeo	11 05 01	tvrdi cink
		12 01 01	strugotine i opiljci koji sadrže željezo
		12 01 03	strugotine i opiljci obojenih metala
		16 01 17	željezo i legure koje sadrže željezo
		16 01 18	obojeni metali
		16 02 16	komponente izvađene iz odbačene opreme koje nisu navedene pod 16 02 15*
		17 04 01	bakar, bronca, mjed
		17 04 04	cink
		17 04 05	željezo i čelik
		19 02 03	Izmiješani otpad sastavljen samo od neopasnih otpada
		19 10 01	Otpad od željeza i čelika
		19 10 02	Otpad od neželjeznih metala
		19 12 02	Željezni metali
		19 12 03	Neželjezni metali
		19 12 12	Ostali otpad (uključujući mješavine materijala) od mehaničke obrade otpada koji nije naveden pod 19 12 11
		20 01 40	metali
		20 03 01	Miješani komunalni otpad
11 05 99	otpad koji nije specificiran na drugi način	12 01 01	strugotine i opiljci koji sadrže željezo
		12 01 03	strugotine i opiljci obojenih metala
		16 01 17	željezo i legure koje sadrže željezo

		16 01 18	obojeni metali
		16 02 16	komponente izvađene iz odbačene opreme koje nisu navedene pod 16 02 15*
		17 04 01	bakar, bronca, mjed
		17 04 04	cink
		17 04 05	željezo i čelik
		19 02 03	Izmiješani otpad sastavljen samo od neopasnih otpada
		19 10 01	Otpad od željeza i čelika
		19 10 02	Otpad od neželjeznih metala
		19 12 02	Željezni metali
		19 12 03	Neželjezni metali
		19 12 12	Ostali otpad (uključujući mješavine materijala) od mehaničke obrade otpada koji nije naveden pod 19 12 11
		20 01 40	metali
		20 03 01	Miješani komunalni otpad
12 01 01	strugotine i opiljci koji sadrže željezo	10 03 16	plutajuća pjena/šljaka koja nije navedena pod 10 03 15*
		12 01 03	strugotine i opiljci obojenih metala
		16 01 17	željezo i legure koje sadrže željezo
		16 01 18	obojeni metali
		16 02 16	komponente izvađene iz odbačene opreme koje nisu navedene pod 16 02 15*
		17 04 01	bakar, bronca, mjed
		17 04 02	Aluminij
		17 04 03	Olovo
		17 04 04	cink
		17 04 05	željezo i čelik
		17 04 07	miješani metali
		17 04 11	kabelski vodiči koji nisu navedeni pod 17 04 10*
		19 02 03	Izmiješani otpad sastavljen samo od neopasnih otpada
		19 10 01	Otpad od željeza i čelika
		19 10 02	Otpad od neželjeznih metala
		19 12 02	Željezni metali
		19 12 03	Neželjezni metali
		19 12 12	Ostali otpad (uključujući mješavine

			materijala) od mehaničke obrade otpada koji nije naveden pod 19 12 11
		20 01 40	metali
		20 03 01	Miješani komunalni otpad
12 01 02	prašina i čestice koje sadrže željezo	10 03 16	plutajuća pjena/šljaka koja nije navedena pod 10 03 15*
		12 01 03	strugotine i opiljci obojenih metala
		16 01 17	željezo i legure koje sadrže željezo
		16 01 18	obojeni metali
		16 02 16	komponente izvađene iz odbačene opreme koje nisu navedene pod 16 02 15*
		17 04 01	bakar, bronca, mjed
		17 04 02	Aluminij
		17 04 03	Olovo
		17 04 04	cink
		17 04 05	željezo i čelik
		17 04 07	miješani metali
		17 04 11	kabelski vodiči koji nisu navedeni pod 17 04 10*
		19 02 03	Izmiješani otpad sastavljen samo od neopasnih otpada
		19 10 01	Otpad od željeza i čelika
		19 10 02	Otpad od neželjeznih metala
		19 12 02	Željezni metali
		19 12 03	Neželjezni metali
		19 12 12	Ostali otpad (uključujući mješavine materijala) od mehaničke obrade otpada koji nije naveden pod 19 12 11
		20 01 40	metali
		20 03 01	Miješani komunalni otpad
12 01 03	strugotine i opiljci obojenih metala	10 03 16	plutajuća pjena/šljaka koja nije navedena pod 10 03 15*
		12 01 01	strugotine i opiljci koji sadrže željezo
		12 01 03	strugotine i opiljci obojenih metala
		16 01 17	željezo i legure koje sadrže željezo
		16 01 18	obojeni metali

		16 02 16	komponente izvađene iz odbačene opreme koje nisu navedene pod 16 02 15*
		17 04 01	bakar, bronca, mjed
		17 04 02	Aluminij
		17 04 03	Olovo
		17 04 04	cink
		17 04 05	željezo i čelik
		17 04 07	miješani metali
		17 04 11	kabelski vodiči koji nisu navedeni pod 17 04 10*
		19 02 03	Izmiješani otpad sastavljen samo od neopasnih otpada
		19 10 01	Otpad od željeza i čelika
		19 10 02	Otpad od neželjeznih metala
		19 12 02	Željezni metali
		19 12 03	Neželjezni metali
		19 12 12	Ostali otpad (uključujući mješavine materijala) od mehaničke obrade otpada koji nije naveden pod 19 12 11
		20 01 40	metali
		20 03 01	Miješani komunalni otpad
12 01 04	prašina i čestice obojenih metala	12 01 01	strugotine i opiljci koji sadrže željezo
		12 01 03	strugotine i opiljci obojenih metala
		16 01 17	željezo i legure koje sadrže željezo
		16 01 18	obojeni metali
		16 02 16	komponente izvađene iz odbačene opreme koje nisu navedene pod 16 02 15*
		17 04 01	bakar, bronca, mjed
		17 04 02	Aluminij
		17 04 03	Olovo
		17 04 04	cink
		17 04 05	željezo i čelik
		17 04 07	miješani metali
		17 04 11	kabelski vodiči koji nisu navedeni pod 17 04 10*
		19 02 03	Izmiješani otpad sastavljen samo od neopasnih otpada
		19 10 01	Otpad od željeza i čelika

		19 10 02	Otpad od neželjeznih metala
		19 12 02	Željezni metali
		19 12 03	Neželjezni metali
		19 12 12	Ostali otpad (uključujući mješavine materijala) od mehaničke obrade otpada koji nije naveden pod 19 12 11
		20 01 40	metali
		20 03 01	Miješani komunalni otpad
12 01 05	strugotine plastike	16 01 19	plastika
		16 01 20	staklo
		16 02 16	komponente izvađene iz odbačene opreme koje nisu navedene pod 16 02 15
		17 01 03	crijep/pločice i keramika
		17 02 02	staklo
		17 02 03	plastika
		17 04 01	bakar, bronca, mjed
		17 04 11	kabelski vodiči koji nisu navedeni pod 17 04 10*
		19 02 03	Izmiješani otpad sastavljen samo od neopasnih otpada
		19 04 01	vitificirani otpad
		19 12 02	željezo i legure koje sadrže željezo
		19 12 03	obojeni metali
		19 12 04	Plastika i guma
		19 12 0	staklo
		19 12 12	Ostali otpad (uključujući mješavine materijala) od mehaničke obrade otpada koji nije naveden pod 19 12 11
		12 01 13	otpad od zavarivanja
12 01 03	strugotine i opiljci obojenih metala		
16 01 17	željezo i legure koje sadrže željezo		
16 01 18	obojeni metali		
16 02 16	komponente izvađene iz odbačene opreme koje nisu navedene pod 16 02 15*		
17 04 05	željezo i čelik		

		19 10 01	Otpad od željeza i čelika
		19 10 02	Otpad od neželjeznih metala
		19 12 02	Željezni metali
		19 12 03	Neželjezni metali
		19 12 12	Ostali otpad (uključujući mješavine materijala) od mehaničke obrade otpada koji nije naveden pod 19 12 11
		20 03 01	Miješani komunalni otpad
12 01 15	muljevi od strojne obrade koji nisu navedeni pod 12 01 14*	19 12 12	Ostali otpad (uključujući mješavine materijala) od mehaničke obrade otpada koji nije naveden pod 19 12 11
		20 03 01	Miješani komunalni otpad
12 01 17	otpadni materijal od obrade rasprskavanjem koji nije naveden pod 12 01 16*	12 01 01	strugotine i opiljci koji sadrže željezo
		12 01 03	strugotine i opiljci obojenih metala
		16 01 17	željezo i legure koje sadrže željezo
		16 01 18	obojeni metali
		16 02 16	komponente izvađene iz odbačene opreme koje nisu navedene pod 16 02 15*
		17 04 05	željezo i čelik
		19 02 03	Izmiješani otpad sastavljen samo od neopasnih otpada
		19 10 01	Otpad od željeza i čelika
		19 10 02	Otpad od neželjeznih metala
		19 12 02	Željezni metali
		19 12 03	Neželjezni metali
		19 12 12	Ostali otpad (uključujući mješavine materijala) od mehaničke obrade otpada koji nije naveden pod 19 12 11
		20 03 01	Miješani komunalni otpad
12 01 21	istrošena brusna tijela i brusni materijali, koji nisu navedeni pod 12 01 20*	12 01 01	Strugotine i opiljci koji sadrže željezo
		12 01 03	strugotine i opiljci obojenih metala
		16 02 16	komponente izvađene iz odbačene opreme koje nisu navedene pod 16 02 15*
		17 04 05	željezo i čelik
		19 10 01	Otpad od željeza i čelika
		19 10 02	Otpad od neželjeznih metala

		19 12 02	Željezni metali
		19 12 03	Neželjezni metali
		19 12 12	Ostali otpad (uključujući mješavine materijala) od mehaničke obrade otpada koji nije naveden pod 19 12 11
		20 03 01	Miješani komunalni otpad
12 01 99	otpad koji nije specificiran na drugi način	12 01 01	strugotine i opiljci koji sadrže željezo
		12 01 03	strugotine i opiljci obojenih metala
		16 01 17	željezo i legure koje sadrže željezo
		16 01 18	obojeni metali
		16 02 16	komponente izvađene iz odbačene opreme koje nisu navedene pod 16 02 15*
		17 04 01	bakar, bronca, mjed
		17 04 02	Aluminij
		17 04 03	Olovo
		17 04 04	cink
		17 04 05	željezo i čelik
		17 04 07	miješani metali
		17 04 11	kabelski vodiči koji nisu navedeni pod 17 04 10*
		19 02 03	Izmiješani otpad sastavljen samo od neopasnih otpada
		19 10 02	Otpad od neželjeznih metala
		19 12 02	Željezni metali
		19 12 03	Neželjezni metali
		19 12 12	Ostali otpad (uključujući mješavine materijala) od mehaničke obrade otpada koji nije naveden pod 19 12 11
		20 01 40	metali
		20 03 01	Miješani komunalni otpad
15 01 01	papirna i kartonska ambalaža	19 02 03	Izmiješani otpad sastavljen samo od neopasnih otpada
		19 12 01	papir i karton
		19 12 10	gorivi otpad (gorivo dobiveno iz otpada)
		19 12 12	Ostali otpad (uključujući mješavine materijala) od mehaničke obrade

			otpada koji nije naveden pod 19 12 11
		20 01 01	papir i karton
		20 03 01	Miješani komunalni otpad
15 01 02	plastična ambalaža	12 01 05	strugotine plastike
		16 01 19	plastika
		16 01 20	staklo
		16 02 16	komponente izvađene iz odbačene opreme koje nisu navedene pod 16 02 15
		17 01 03	crijep/pločice i keramika
		17 02 02	staklo
		17 02 03	plastika
		17 04 01	bakar, bronca, mjed
		19 02 03	Izmiješani otpad sastavljen samo od neopasnih otpada
		19 04 01	vitrificirani otpad
		19 12 01	papir i karton
		19 12 02	željezo i legure koje sadrže željezo
		19 12 03	obojeni metali
		19 12 04	plastika i guma
		19 12 05	staklo
		19 12 10	gorivi otpad (gorivo dobiveno iz otpada)
		19 12 12	Ostali otpad (uključujući mješavine materijala) od mehaničke obrade otpada koji nije naveden pod 19 12 11
		20 03 01	Miješani komunalni otpad
15 01 03	drvena ambalaža	03 01 05	piljevina, strugotine, otpaci od rezanja drva, drvo, iverica i furnir, koji nisu navedeni pod 03 01 04*
		10 03 16	plutajuća pjena/šljaka koja nije navedena pod 10 03 15*
		17 02 01	drvo
		19 02 03	Izmiješani otpad sastavljen samo od neopasnih otpada
		19 12 01	papir i karton
		19 12 07	Drvo koje nije navedeno pod 19 12 06

		19 12 10	gorivi otpad (gorivo dobiveno iz otpada)
		19 12 12	Ostali otpad (uključujući mješavine materijala) od mehaničke obrade otpada koji nije naveden pod 19 12 11
		20 01 38	drvo koje nije navedeno pod 20 01 37*
		20 03 01	Miješani komunalni otpad
15 01 04	metalna ambalaža	12 01 01	strugotine i opiljci koji sadrže željezo
		12 01 03	strugotine i opiljci obojenih metala
		16 01 17	željezo i legure koje sadrže željezo
		16 01 18	obojeni metali
		16 02 16	komponente izvađene iz odbačene opreme koje nisu navedene pod 16 02 15*
		17 04 01	bakar, bronca, mjed
		17 04 02	Aluminij
		17 04 03	Olovo
		17 04 04	cink
		17 04 05	željezo i čelik
		17 04 07	miješani metali
		19 02 03	Izmiješani otpad sastavljen samo od neopasnih otpada
		19 10 01	Otpad od željeza i čelika
		19 10 02	Otpad od neželjeznih metala
		19 12 02	Željezni metali
		19 12 03	Neželjezni metali
		20 01 40	metali
		20 03 01	Miješani komunalni otpad
15 01 05	višeslojna (kompozitna) ambalaža	12 01 01	strugotine i opiljci koji sadrže željezo
		12 01 03	strugotine i opiljci obojenih metala
		12 01 05	strugotine plastike

		16 02 16	komponente izvađene iz odbačene opreme koje nisu navedene pod 16 02 15*
		17 04 05	željezo i čelik
		19 02 03	Izmiješani otpad sastavljen samo od neopasnih otpada
		19 10 01	Otpad od željeza i čelika
		19 10 02	Otpad od neželjeznih metala
		19 12 01	Papir i karton
		19 12 02	Željezni metali
		19 12 03	Neželjezni metali
		19 12 04	plastika i guma
		19 12 12	Ostali otpad (uključujući mješavine materijala) od mehaničke obrade otpada koji nije naveden pod 19 12 11
		20 01 01	papir i karton
		20 01 39	plastika
		20 01 40	metali
		20 03 01	Miješani komunalni otpad
15 01 06	miješana ambalaža	12 01 01	strugotine i opiljci koji sadrže željezo
		12 01 03	strugotine i opiljci obojenih metala
		12 01 05	strugotine plastike
		14 06 03*	ostala otapala i mješavine otapala
		15 01 07	staklena ambalaža
		15 01 10*	ambalaža koja sadrži ostatke opasnih tvari ili je onečišćena opasnim tvarima
		16 01 17	željezo i legure koje sadrže željezo
		16 01 18	obojeni metali
		16 01 19	plastika
		16 01 20	staklo
		16 02 16	komponente izvađene iz odbačene opreme koje nisu navedene pod 16 02 15*
		17 02 01	drvo
		17 02 02	staklo
		17 02 03	plastika
		17 04 01	bakar, bronca, mjed
		17 04 02	aluminij
		17 04 03	olovo

		17 04 04	cink
		17 04 05	željezo i čelik
		17 04 06	kositar
		17 04 07	miješani metali
		19 02 03	Izmiješani otpad sastavljen samo od neopasnih otpada
		19 10 01	Otpad od željeza i čelika
		19 10 02	Otpad od neželjeznih metala
		19 12 01	Papir i karton
		19 12 02	Željezni metali
		19 12 03	Neželjezni metali
		19 12 04	Plastika i guma
		19 12 05	staklo
		19 12 07	Drvo koje nije navedeno pod 19 12 06
		19 12 08	tekstili
		19 12 10	gorivi otpad (gorivo dobiveno iz otpada)
		19 12 12	Ostali otpad (uključujući mješavine materijala) od mehaničke obrade otpada koji nije naveden pod 19 12 11
		20 01 01	papir i karton
		20 01 02	staklo
		20 01 08	biorazgradivi otpad iz kuhinja i kantina
		20 01 30	deterdženti koji nisu navedeni pod 20 01 29
		20 01 38	drvo koje nije navedeno pod 20 01 37*
		20 01 39	plastika
		20 01 40	metali
		20 03 01	Miješani komunalni otpad
15 01 07	staklena ambalaža	16 01 20	staklo
		17 02 02	staklo
		19 02 03	Izmiješani otpad sastavljen samo od neopasnih otpada
		19 12 05	Staklo
		19 12 12	Ostali otpad (uključujući mješavine materijala) od mehaničke obrade otpada koji nije naveden pod 19 12 11

		20 01 02	staklo
		20 03 01	Miješani komunalni otpad
15 01 09	tekstilna ambalaža	19 02 03	Izmiješani otpad sastavljen samo od neopasnih otpada
		19 12 08	Tekstil
		19 12 10	gorivi otpad (gorivo dobiveno iz otpada)
		19 12 12	Ostali otpad (uključujući mješavine materijala) od mehaničke obrade otpada koji nije naveden pod 19 12 11
		20 01 10	odjeća
		20 01 11	tekstili
		20 03 01	Miješani komunalni otpad
15 02 03	apsorbensi, filtarski materijali, tkanine za brisanje i zaštitna odjeća, koji nisu navedeni pod 15 02 02*	19 02 03	izmiješani otpad sastavljen samo od neopasnih otpada
		19 12 08	Tekstil
		19 12 10	gorivi otpad (gorivo dobiveno iz otpada)
		19 12 12	Ostali otpad (uključujući mješavine materijala) od mehaničke obrade otpada koji nije naveden pod 19 12 11
		20 01 10	odjeća
		20 01 11	tekstili
		20 03 01	Miješani komunalni otpad
16 01 03	otpadne gume	16 01 17	željezo i legure koje sadrže željezo
		17 04 05	željezo i čelik
		19 12 02	Željezni metali
		19 12 04	Plastika i guma
		19 12 12	Ostali otpad (uključujući mješavine materijala) od mehaničke obrade otpada koji nije naveden pod 19 12 11
		20 01 40	metali
		20 03 01	Miješani komunalni otpad
16 01 06	otpadna vozila koja ne sadrže ni tekućine ni druge opasne komponente	12 01 01	strugotine i opiljci koji sadrže željezo
		12 01 03	strugotine i opiljci obojenih metala
		16 01 03	Otpadne gume
		16 01 19	Plastika
		16 01 20	Staklo

		16 02 16	Neopasne komponente izvađene iz stare opreme koje nisu navedene pod 16 02 15
		17 04 05	željezo i čelik
		19 02 03	Izmiješani otpad sastavljen samo od neopasnih otpada
		19 10 01	Otpad od željeza i čelika
		19 10 02	Otpad od neželjeznih metala
		19 12 02	Željezni metali
		19 12 03	Neželjezni metali
		19 12 10	gorivi otpad (gorivo dobiveno iz otpada)
		19 12 12	Ostali otpad (uključujući mješavine materijala) od mehaničke obrade otpada koji nije naveden pod 19 12 11
		20 03 01	Miješani komunalni otpad
16 01 12	kočne obloge koje nisu navedene pod 16 01 11*	12 01 01	strugotine i opiljci koji sadrže željezo
		12 01 03	strugotine i opiljci obojenih metala
		16 01 03	Otpadne gume
		16 01 17	željezo i legure koje sadrže željezo
		16 01 18	obojeni metali
		16 01 19	Plastika
		16 01 20	Staklo
		16 02 16	Neopasne komponente izvađene iz stareopreme koje nisu navedene pod 16 02 15
		17 04 05	željezo i čelik
		19 02 03	prethodno miješani otpad sastavljen samo od neopasnog otpada
		19 10 01	Otpad od željeza i čelika
		19 10 02	Otpad od neželjeznih metala
		19 12 02	Željezni metali
		19 12 03	Neželjezni metali
		19 12 12	Ostali otpad (uključujući mješavine materijala) od mehaničke obrade otpada koji nije naveden pod 19 12 11
		20 03 01	Miješani komunalni otpad
16 01 15	antifriz tekućine koje nisu navedene pod 16 01 14*	19 12 12	Ostali otpad (uključujući mješavine materijala) od mehaničke obrade

			otpada koji nije naveden pod 19 12 11
		20 03 01	Miješani komunalni otpad
16 01 16	spremnici za tekući plin	12 01 01	strugotine i opiljci koji sadrže željezo
		12 01 03	strugotine i opiljci obojenih metala
		16 02 16	Neopasne komponente izvađene iz stare opreme koje nisu navedene pod 16 02 15
		17 04 05	željezo i čelik
		19 02 03	prethodno miješani otpad sastavljen samo od neopasnog otpada
		19 10 01	Otpad od željeza i čelika
		19 10 02	Otpad od neželjeznih metala
		19 12 02	Željezni metali
		19 12 03	Neželjezni metali
		19 12 12	Ostali otpad (uključujući mješavine materijala) od mehaničke obrade otpada koji nije naveden pod 19 12 11
		20 03 01	Miješani komunalni otpad
		16 01 17	željezo i legure koje sadrže željezo
12 01 03	strugotine i opiljci obojenih metala		
16 01 18	obojeni metali		
16 02 16	Neopasne komponente izvađene iz stare opreme koje nisu navedene pod 16 02 15		
17 04 05	željezo i čelik		
17 04 11	kabelski vodiči koji nisu navedeni pod 17 04 10*		
19 02 03	prethodno miješani otpad sastavljen samo od neopasnog otpada		
19 10 01	Otpad od željeza i čelika		
19 10 02	Otpad od neželjeznih metala		
19 12 02	Željezni metali		
19 12 03	Neželjezni metali		
19 12 12	Ostali otpad (uključujući mješavine materijala) od mehaničke obrade otpada koji nije naveden pod 19 12 11		
20 01 40	metali		
20 03 01	Miješani komunalni otpad		

16 01 18	obojeni metali	12 01 01	strugotine i opiljci koji sadrže željezo
		12 01 03	strugotine i opiljci obojenih metala
		16 01 17	željezo i legure koje sadrže željezo
		16 02 16	Neopasne komponente izvađene iz stare opreme koje nisu navedene pod 16 02 15
		17 04 01	bakar, bronca, mjed
		17 04 02	aluminij
		17 04 03	olovo
		17 04 04	cink
		17 04 05	željezo i čelik
		17 04 11	kabelski vodiči koji nisu navedeni pod 17 04 10*
		19 02 03	prethodno miješani otpad sastavljen samo od neopasnog otpada
		19 10 01	Otpad od željeza i čelika
		19 10 02	Otpad od neželjeznih metala
		19 12 02	Željezni metali
		19 12 03	Neželjezni metali
		19 12 12	Ostali otpad (uključujući mješavine materijala) od mehaničke obrade otpada koji nije naveden pod 19 12 11
		20 01 40	metali
20 03 01	Miješani komunalni otpad		
16 01 19	plastika	12 01 05	Strugotine plastike
		17 02 03	plastika
		19 02 03	Izmiješani otpad sastavljen samo od neopasnih otpada
		19 12 04	plastika i guma
		19 12 10	gorivi otpad (gorivo dobiveno iz otpada)
		19 12 12	Ostali otpad (uključujući mješavine materijala) od mehaničke obrade otpada koji nije naveden pod 19 12 11
		20 01 39	plastika
20 03 01	Miješani komunalni otpad		
16 01 20	staklo	17 02 02	staklo
		19 02 03	Izmiješani otpad sastavljen samo od neopasnih otpada
		19 12 04	plastika i guma

		19 12 05	Staklo
		19 12 12	Ostali otpad (uključujući mješavine materijala) od mehaničke obrade otpada koji nije naveden pod 19 12 11
		20 01 02	staklo
		20 01 08	biorazgradivi otpad iz kuhinja i kantina
		20 03 01	Miješani komunalni otpad
16 01 22	komponente koje nisu specificirane na drugi način	12 01 01	strugotine i opiljci koji sadrže željezo
		12 01 03	strugotine i opiljci obojenih metala
		12 01 05	Strugotine plastike
		16 01 17	željezo i legure koje sadrže željezo
		16 01 18	obojeni metali
		16 02 16	Neopasne komponente izvađene iz stare opreme koje nisu navedene pod 16 02 15
		17 04 01	bakar, bronca, mjed
		17 04 02	aluminij
		17 04 03	olovo
		17 04 04	cink
		17 04 05	željezo i čelik
		17 04 06	kositar
		17 04 07	miješani metali
		19 02 03	Izmiješani otpad sastavljen samo od neopasnih otpada
		19 10 01	Otpad od željeza i čelika
		19 10 02	Otpad od neželjeznih metala
		19 12 02	Željezni metali
		19 12 03	Neželjezni metali
		19 12 04	plastika i guma
		19 12 12	Ostali otpad (uključujući mješavine materijala) od mehaničke obrade otpada koji nije naveden pod 19 12 11
		20 01 40	metali
		20 03 01	Miješani komunalni otpad
16 01 99	otpad koji nije specificiran na drugi način	12 01 01	strugotine i opiljci koji sadrže željezo
		12 01 03	strugotine i opiljci obojenih metala
		12 01 05	Strugotine plastike

		16 02 16	Neopasne komponente izvađene iz stare opreme koje nisu navedene pod 16 02 15
		17 04 01	bakar, bronca, mjed
		17 04 02	aluminij
		17 04 03	olovo
		17 04 04	cink
		17 04 05	željezo i čelik
		17 04 06	kositar
		17 04 07	miješani metali
		19 02 03	Izmiješani otpad sastavljen samo od neopasnih otpada
		19 10 01	Otpad od željeza i čelika
		19 10 02	Otpad od neželjeznih metala
		19 12 02	Željezni metali
		19 12 03	Neželjezni metali
		19 12 04	plastika i guma
		19 12 12	Ostali otpad (uključujući mješavine materijala) od mehaničke obrade otpada koji nije naveden pod 19 12 11
		20 01 39	plastika
		20 01 40	metali
		20 03 01	Miješani komunalni otpad
16 02 14	odbačena oprema koja nije navedena pod 16 02 09* do 16 02 13*	12 01 01	strugotine i opiljci koji sadrže željezo
		12 01 03	strugotine i opiljci obojenih metala
		12 01 05	Strugotine plastike
		16 02 16	Neopasne komponente izvađene iz stare opreme koje nisu navedene pod 16 02 15
		17 04 05	željezo i čelik
		17 04 11	kabelski vodiči koji nisu navedeni pod 17 04 10*
		19 02 03	Izmiješani otpad sastavljen samo od neopasnih otpada
		19 10 01	Otpad od željeza i čelika
		19 10 02	Otpad od neželjeznih metala
		19 12 02	Željezni metali
		19 12 03	Neželjezni metali
		19 12 04	plastika i guma
		19 12 12	Ostali otpad (uključujući mješavine materijala) od mehaničke obrade

			otpada koji nije naveden pod 19 12 11
		20 01 40	metali
		20 03 01	Miješani komunalni otpad
16 02 16	komponente izvađene iz odbačene opreme koje nisu navedene pod 16 02 15*	12 01 01	strugotine i opiljci koji sadrže željezo
		12 01 03	strugotine i opiljci obojenih metala
		12 01 05	Strugotine plastike
		16 02 16	Neopasne komponente izvađene iz stare opreme koje nisu navedene pod 16 02 15
		17 04 05	željezo i čelik
		17 04 11	kabelski vodiči koji nisu navedeni pod 17 04 10*
		19 02 03	Izmiješani otpad sastavljen samo od neopasnih otpada
		19 10 01	Otpad od željeza i čelika
		19 10 02	Otpad od neželjeznih metala
		19 12 02	Željezni metali
		19 12 03	Neželjezni metali
		19 12 04	plastika i guma
		19 12 12	Ostali otpad (uključujući mješavine materijala) od mehaničke obrade otpada koji nije naveden pod 19 12 11
		20 01 40	metali
20 03 01	Miješani komunalni otpad		
16 03 04	anorganski otpad koji nije naveden pod 16 03 03*	12 01 01	strugotine i opiljci koji sadrže željezo
		12 01 03	strugotine i opiljci obojenih metala
		12 01 05	Strugotine plastike
		16 02 16	Neopasne komponente izvađene iz stare opreme koje nisu navedene pod 16 02 15
		17 04 05	željezo i čelik
		19 02 03	Izmiješani otpad sastavljen samo od neopasnih otpada
		19 10 01	Otpad od željeza i čelika
		19 10 02	Otpad od neželjeznih metala
		19 12 02	Željezni metali
		19 12 03	Neželjezni metali
		19 12 04	plastika i guma

		19 12 05	staklo
		19 12 12	Ostali otpad (uključujući mješavine materijala) od mehaničke obrade otpada koji nije naveden pod 19 12 11
		20 03 01	Miješani komunalni otpad
16 03 06	organski otpad koji nije naveden pod 16 03 05*	12 01 01	strugotine i opiljci koji sadrže željezo
		12 01 03	strugotine i opiljci obojenih metala
		12 01 05	Strugotine plastike
		16 02 16	Neopasne komponente izvađene iz stare opreme koje nisu navedene pod 16 02 15
		17 04 05	željezo i čelik
		19 02 03	Izmiješani otpad sastavljen samo od neopasnih otpada
		19 10 01	Otpad od željeza i čelika
		19 10 02	Otpad od neželjeznih metala
		19 12 01	papir i karton
		19 12 02	Željezni metali
		19 12 03	Neželjezni metali
		19 12 04	plastika i guma
		19 12 07	drvo koje nije navedeno pod 19 12 06*
		19 12 08	tekstili
		19 12 12	Ostali otpad (uključujući mješavine materijala) od mehaničke obrade otpada koji nije naveden pod 19 12 11
20 03 01	Miješani komunalni otpad		
16 05 05	plinovi u posudama pod tlakom koji nisu navedeni pod 16 05 04*	19 12 12	Ostali otpad (uključujući mješavine materijala) od mehaničke obrade otpada koji nije naveden pod 19 12 11
		20 03 01	Miješani komunalni otpad
16 05 09	odbačene kemikalije koje nisu navedene pod 16 05 06*, 16 05 07* ili 16 05 08*	19 12 12	Ostali otpad (uključujući mješavine materijala) od mehaničke obrade otpada koji nije naveden pod 19 12 11
		20 03 01	Miješani komunalni otpad
16 06 04		19 12 12	Ostali otpad (uključujući mješavine

	alkalne baterije(osim 16 06 03*)		materijala) od mehaničke obrade otpada koji nije naveden pod 19 12 11
		20 01 34	baterije i akumulatori, koji nisu navedeni pod 20 01 33*
		20 03 01	Miješani komunalni otpad
16 06 05	ostale baterije i akumulatori	19 12 12	Ostali otpad (uključujući mješavine materijala) od mehaničke obrade otpada koji nije naveden pod 19 12 11
		20 01 34	baterije i akumulatori, koji nisu navedeni pod 20 01 33*
		20 03 01	Miješani komunalni otpad
16 07 99	otpad koji nije specificiran na drugi način	19 12 12	Ostali otpad (uključujući mješavine materijala) od mehaničke obrade otpada koji nije naveden pod 19 12 11
		20 03 01	Miješani komunalni otpad
16 08 01	istrošeni katalizatori koji sadrže zlato, srebro, renij, rodij, paladij, iridij ili platinu (osim 16 08 07*)	12 01 01	strugotine i opiljci koji sadrže željezo
		12 01 03	strugotine i opiljci obojenih metala
		12 01 05	Strugotine plastike
		16 01 17	željezo i legure koje sadrže željezo
		16 01 18	obojeni metali
		16 02 16	Neopasne komponente izvađene iz stare opreme koje nisu navedene pod 16 02 15
		17 04 01	bakar, bronca, mjed
		17 04 02	aluminij
		17 04 03	olovo
		17 04 04	cink
		17 04 05	željezo i čelik
		17 04 06	kositar
		17 04 07	miješani metali
		19 02 03	Izmiješani otpad sastavljen samo od neopasnih otpada
		19 10 01	Otpad od željeza i čelika
		19 10 02	Otpad od neželjeznih metala
		19 12 02	Željezni metali
19 12 03	Neželjezni metali		
19 12 04	plastika i guma		
		19 12 12	Ostali otpad (uključujući mješavine materijala) od mehaničke obrade

			otpada koji nije naveden pod 19 12 11
		20 01 40	metali
		20 03 01	Miješani komunalni otpad
16 08 03	istrošeni katalizatori koji sadrže prijelazne metale ili spojeve prijelaznih metala, a koji nisu specificirani na drugi način	12 01 01	strugotine i opiljci koji sadrže željezo
		12 01 03	strugotine i opiljci obojenih metala
		12 01 05	Strugotine plastike
		16 01 17	željezo i legure koje sadrže željezo
		16 01 18	obojeni metali
		16 02 16	Neopasne komponente izvađene iz stare opreme koje nisu navedene pod 16 02 15
		17 04 01	bakar, bronca, mjed
		17 04 02	aluminij
		17 04 03	olovo
		17 04 04	cink
		17 04 05	željezo i čelik
		17 04 06	kositar
		17 04 07	miješani metali
		19 02 03	Izmiješani otpad sastavljen samo od neopasnih otpada
		19 10 01	Otpad od željeza i čelika
		19 10 02	Otpad od neželjeznih metala
		19 12 02	Željezni metali
		19 12 03	Neželjezni metali
		19 12 04	plastika i guma
		20 01 40	metali
		20 03 01	Miješani komunalni otpad
16 08 04	istrošeni tekući katalizatori za katalitičko kreiranje (osim 16 08 07*)	19 12 12	Ostali otpad (uključujući mješavine materijala) od mehaničke obrade otpada koji nije naveden pod 19 12 11
		20 03 01	Miješani komunalni otpad
16 10 02	vodeni tekući otpad koji nije naveden pod 16 10 01*	19 12 12	Ostali otpad (uključujući mješavine materijala) od mehaničke obrade otpada koji nije naveden pod 19 12 11

		20 03 01	Miješani komunalni otpad
16 10 04	vodeni koncentracije koji nisu navedeni pod 16 10 03*	19 12 12	Ostali otpad (uključujući mješavine materijala) od mehaničke obrade otpada koji nije naveden pod 19 12 11
		20 03 01	Miješani komunalni otpad
16 11 02	obloge i vatrostalni otpad na bazi ugljika, koji potječe iz metalurških procesa i nije naveden pod 16 11 01*	15 01 07	staklena ambalaža
		16 01 20	staklo
		17 02 02	staklo
		19 12 05	staklo
		19 12 12	Ostali otpad (uključujući mješavine materijala) od mehaničke obrade otpada koji nije naveden pod 19 12 11
		20 01 02	staklo
		20 03 01	Miješani komunalni otpad
16 11 04	ostale obloge i vatrostalni otpad na bazi ugljika, koji potječe od metalurških procesa i nije naveden pod 16 11 01*	15 01 07	staklena ambalaža
		16 01 20	staklo
		17 02 02	staklo
		19 12 05	staklo
		19 12 12	Ostali otpad (uključujući mješavine materijala) od mehaničke obrade otpada koji nije naveden pod 19 12 11
		20 01 02	staklo
		20 03 01	Miješani komunalni otpad
16 11 06	obloge i vatrostalni otpad iz nemetalurških procesa, koji nije naveden pod 16 11 05*	15 01 07	staklena ambalaža
		16 01 20	staklo
		17 02 02	staklo
		19 12 05	staklo
		19 12 12	Ostali otpad (uključujući mješavine materijala) od mehaničke obrade otpada koji nije naveden pod 19 12 11
		20 01 02	staklo
		20 03 01	Miješani komunalni otpad
17 01 01	beton	19 02 09	minerali (npr. pijesak, kamenje)

		19 12 12	Ostali otpad (uključujući mješavine materijala) od mehaničke obrade otpada koji nije naveden pod 19 12 11
		20 03 01	Miješani komunalni otpad
17 01 02	cigle	19 12 03	obojeni metali
		19 02 09	minerali (npr. pijesak, kamenje)
		19 12 12	Ostali otpad (uključujući mješavine materijala) od mehaničke obrade otpada koji nije naveden pod 19 12 11
		20 03 01	Miješani komunalni otpad
17 01 03	crijep/pločice i keramika	17 09 04	Miješani građevinski otpad i otpad od rušenja objekata, koji nije naveden pod 17 09 01*, 17 09 02* i 17 09 03*
		19 12 03	obojeni metali
		19 02 09	minerali (npr. pijesak, kamenje)
		19 12 12	Ostali otpad (uključujući mješavine materijala) od mehaničke obrade otpada koji nije naveden pod 19 12 11
		20 03 01	Miješani komunalni otpad
17 01 07	mješavine betona, cigle, crijepa/pločica i keramike koje nisu navedene pod 17 01 06*	17 01 01	beton
		17 01 02	cigle
		17 01 03	crijep/pločice i keramika
		17 02 01	drvo
		17 02 02	staklo
		17 02 03	plastika
		17 04 07	Miješani metali
		17 04 11	kabelski vodiči koji nisu navedeni pod 17 04 10*
		19 02 03	Izmiješani otpad sastavljen samo od neopasnih otpada
		19 12 02	Željezni metali
		19 12 03	Neželjezni metali
		19 12 04	Plastika
		19 12 05	Staklo
		19 12 07	Drvo koje nije navedeno pod 19 12 06
19 12 09	Minerali (npr. pijesak, kamenje)		
19 12 12	Ostali otpad (uključujući mješavine		

			materijala) od mehaničke obrade otpada koji nije naveden pod 19 12 11
		20 01 40	metali
		20 03 01	Miješani komunalni otpad
17 02 01	drvo	03 01 05	piljevina, strugotine, otpaci od rezanja drva, drvo, iverica i furnir, koji nisu navedeni pod 03 01 04*
		19 02 03	Izmiješani otpad sastavljen samo od neopasnih otpada
		19 12 07	Drvo koje nije navedeno pod 19 12 06
		19 12 10	Gorivi otpad (gorivo dobiveno iz otpada)
		19 12 12	Ostali otpad (uključujući mješavine materijala) od mehaničke obrade otpada koji nije naveden pod 19 12 11
		20 01 38	drvo koje nije navedeno pod 20 01 37*
		20 03 01	Miješani komunalni otpad
17 02 02	staklo	16 01 20	staklo
		19 02 03	Izmiješani otpad sastavljen samo od neopasnih otpada
		19 12 05	Staklo
		19 12 07	drvo koje nije navedeno pod 19 12 06*
		19 12 10	gorivi otpad (gorivo dobiveno iz otpada)
		19 12 12	Ostali otpad (uključujući mješavine materijala) od mehaničke obrade otpada koji nije naveden pod 19 12 11
		20 01 02	staklo
		20 03 01	Miješani komunalni otpad
17 02 03	plastika	12 01 05	Strugotine plastike
		16 01 19	plastika
		16 01 20	staklo
		16 02 16	komponente izvađene iz odbačene opreme koje nisu navedene pod 16 02 15
		17 01 03	crijep/pločice i keramika
		17 02 02	staklo

		17 04 01	bakar, bronca, mjed
		17 04 11	kabelski vodiči koji nisu navedeni pod 17 04 10*
		19 02 03	Izmiješani otpad sastavljen samo od neopasnih otpada
		19 04 01	vitificirani otpad
		19 12 02	željezo i legure koje sadrže željezo
		19 12 03	obojeni metali
		19 12 04	Plastika i guma
		19 12 05	staklo
		19 12 10	gorivi otpad (gorivo dobiveno iz otpada)
		19 12 12	Ostali otpad (uključujući mješavine materijala) od mehaničke obrade otpada koji nije naveden pod 19 12 11
		20 01 39	plastika
		20 03 01	Miješani komunalni otpad
17 03 02	mješavine bitumena koje nisu navedene pod 17 03 01*	19 12 12	Ostali otpad (uključujući mješavine materijala) od mehaničke obrade otpada koji nije naveden pod 19 12 11
		20 03 01	Miješani komunalni otpad
17 04 01	bakar, bronca, mjed	12 01 01	strugotine i opiljci koji sadrže željezo
		12 01 03	strugotine i opiljci obojenih metala
		16 01 17	željezo i legure koje sadrže željezo
		16 01 18	obojeni metali
		16 02 14	odbačena oprema koja nije navedena pod 16 02 09* do 16 02 13*
		16 02 16	Neopasne komponente izvađene iz stare opreme koje nisu navedene pod 16 02 15
		17 04 01	bakar, bronca, mjed
		17 04 02	aluminij
		17 04 03	olovo
		17 04 04	cink
		17 04 05	željezo i čelik
		17 04 06	kositar
		17 04 07	miješani metali
		17 04 11	kabelski vodiči koji nisu navedeni pod 17 04 10*

		19 10 01	Otpad od željeza i čelika
		19 10 02	Otpad od neželjeznih metala
		19 12 02	Željezni metali
		19 12 03	Neželjezni metali
		19 12 12	Ostali otpad (uključujući mješavine materijala) od mehaničke obrade otpada koji nije naveden pod 19 12 11
		20 01 40	metali
		20 03 01	Miješani komunalni otpad
17 04 02	aluminij	10 03 16	plutajuća pjena/šljaka koja nije navedena pod 10 03 15*
		12 01 01	strugotine i opiljci koji sadrže željezo
		12 01 03	strugotine i opiljci obojenih metala
		16 01 17	željezo i legure koje sadrže željezo
		16 01 18	obojeni metali
		16 02 14	odbačena oprema koja nije navedena pod 16 02 09* do 16 02 13*
		16 02 16	Neopasne komponente izvađene iz stare opreme koje nisu navedene pod 16 02 15
		17 04 04	cink
		17 04 01	bakar, bronca, mjed
		17 04 02	Aluminij
		17 04 03	Olovo
		17 04 05	željezo i čelik
		17 04 06	kositar
		17 04 11	kabelski vodiči koji nisu navedeni pod 17 04 10*
		19 10 01	Otpad od željeza i čelika
		19 10 02	Otpad od neželjeznih metala
		19 12 02	Željezni metali
		19 12 03	Neželjezni metali
		19 12 12	Ostali otpad (uključujući mješavine materijala) od mehaničke obrade otpada koji nije naveden pod 19 12 11
		20 01 40	metali
		20 03 01	Miješani komunalni otpad
17 04 03	olovo	12 01 01	strugotine i opiljci koji sadrže željezo

		12 01 03	strugotine i opiljci obojenih metala
		16 01 17	željezo i legure koje sadrže željezo
		16 01 18	obojeni metali
		16 02 14	odbačena oprema koja nije navedena pod 16 02 09* do 16 02 13*
		16 02 16	Neopasne komponente izvađene iz stare opreme koje nisu navedene pod 16 02 15
		17 04 01	bakar, bronca, mjed
		17 04 02	aluminij
		17 04 03	olovo
		17 04 04	cink
		17 04 05	željezo i čelik
		17 04 06	kositar
		17 04 07	miješani metali
		17 04 11	kabelski vodiči koji nisu navedeni pod 17 04 10*
		19 10 01	Otpad od željeza i čelika
		19 10 02	Otpad od neželjeznih metala
		19 12 02	Željezni metali
		19 12 03	Neželjezni metali
		19 12 12	Ostali otpad (uključujući mješavine materijala) od mehaničke obrade otpada koji nije naveden pod 19 12 11
		20 01 40	metali
		20 03 01	Miješani komunalni otpad
17 04 04	cink	12 01 01	strugotine i opiljci koji sadrže željezo
		12 01 03	strugotine i opiljci obojenih metala
		16 01 17	željezo i legure koje sadrže željezo
		16 01 18	obojeni metali
		16 02 14	odbačena oprema koja nije navedena pod 16 02 09* do 16 02 13*
		16 02 16	Neopasne komponente izvađene iz stare opreme koje nisu navedene pod 16 02 15
		17 04 01	bakar, bronca, mjed
		17 04 02	aluminij
		17 04 03	olovo
		17 04 05	željezo i čelik

		17 04 06	kositar
		17 04 07	miješani metali
		17 04 11	kabelski vodiči koji nisu navedeni pod 17 04 10*
		19 10 01	Otpad od željeza i čelika
		19 10 02	Otpad od neželjeznih metala
		19 12 02	Željezni metali
		19 12 03	Neželjezni metali
		19 12 12	Ostali otpad (uključujući mješavine materijala) od mehaničke obrade otpada koji nije naveden pod 19 12 11
		20 01 40	metali
		20 03 01	Miješani komunalni otpad
17 04 05	željezo i čelik	10 03 16	plutajuća pjena/šljaka koja nije navedena pod 10 03 15*
		12 01 01	strugotine i opiljci koji sadrže željezo
		12 01 03	strugotine i opiljci obojenih metala
		16 01 17	željezo i legure koje sadrže željezo
		16 01 18	obojeni metali
		16 02 14	odbačena oprema koja nije navedena pod 16 02 09* do 16 02 13*
		16 02 16	Neopasne komponente izvađene iz stare opreme koje nisu navedene pod 16 02 15
		17 04 01	bakar, bronca, mjed
		17 04 02	aluminij
		17 04 03	olovo
		17 04 04	cink
		17 04 06	kositar
		17 04 07	miješani metali
		17 04 11	kabelski vodiči koji nisu navedeni pod 17 04 10*
		19 10 01	Otpad od željeza i čelika
		19 10 02	Otpad od neželjeznih metala
		19 12 02	Željezni metali
		19 12 03	Neželjezni metali
		19 12 12	Ostali otpad (uključujući mješavine materijala) od mehaničke obrade otpada koji nije naveden pod 19 12 11

		20 01 40	metali
		20 03 01	Miješani komunalni otpad
17 04 06	kositar	12 01 01	strugotine i opiljci koji sadrže željezo
		12 01 03	strugotine i opiljci obojenih metala
		16 02 14	odbačena oprema koja nije navedena pod 16 02 09* do 16 02 13*
		16 02 16	Neopasne komponente izvađene iz stare opreme koje nisu navedene pod 16 02 15
		17 04 01	bakar, bronca, mjed
		17 04 02	aluminij
		17 04 03	olovo
		17 04 04	cink
		17 04 05	željezo i čelik
		17 04 07	miješani metali
		17 04 11	kabelski vodiči koji nisu navedeni pod 17 04 10*
		19 10 01	Otpad od željeza i čelika
		19 10 02	Otpad od neželjeznih metala
		19 12 02	Željezni metali
		19 12 03	Neželjezni metali
		19 12 12	Ostali otpad (uključujući mješavine materijala) od mehaničke obrade otpada koji nije naveden pod 19 12 11
		20 03 01	Miješani komunalni otpad
17 04 07	miješani metali	10 03 16	plutajuća pjena/šljaka koja nije navedena pod 10 03 15*
		12 01 01	strugotine i opiljci koji sadrže željezo
		12 01 03	strugotine i opiljci obojenih metala
		16 01 17	željezo i legure koje sadrže željezo
		16 01 18	obojeni metali
		16 02 14	odbačena oprema koja nije navedena pod 16 02 09* do 16 02 13*
		16 02 16	Neopasne komponente izvađene iz stare opreme koje nisu navedene pod 16 02 15
		17 04 01	bakar, bronca, mjed
		17 04 02	aluminij

		17 04 03	olovo
		17 04 04	cink
		17 04 05	željezo i čelik
		17 04 06	kositar
		17 04 11	kabelski vodiči koji nisu navedeni pod 17 04 10*
		19 10 01	Otpad od željeza i čelika
		19 10 02	Otpad od neželjeznih metala
		19 12 02	Željezni metali
		19 12 03	Neželjezni metali
		19 12 12	Ostali otpad (uključujući mješavine materijala) od mehaničke obrade otpada koji nije naveden pod 19 12 11
		20 01 40	metali
		20 03 01	Miješani komunalni otpad
17 04 11	kabelski vodiči koji nisu navedeni pod 17 04 10*	12 01 01	strugotine i opiljci koji sadrže željezo
		12 01 03	strugotine i opiljci obojenih metala
		16 01 18	obojeni metali
		16 02 14	odbačena oprema koja nije navedena pod 16 02 09* do 16 02 13*
		16 02 16	Neopasne komponente izvađene iz stare opreme koje nisu navedene pod 16 02 15
		17 04 01	bakar, bronca, mjed
		17 04 02	aluminij
		17 04 03	olovo
		17 04 04	cink
		17 04 05	željezo i čelik
		17 04 06	kositar
		17 04 07	miješani metali
		19 10 01	Otpad od željeza i čelika
		19 10 02	Otpad od neželjeznih metala
		19 12 02	Željezni metali
		19 12 03	Neželjezni metali
		19 12 12	Ostali otpad (uključujući mješavine materijala) od mehaničke obrade otpada koji nije naveden pod 19 12 11
		20 01 40	metali
		20 03 01	Miješani komunalni otpad

17 05 04	zemlja i kamenje koji nisu navedeni pod 17 05 03*	19 02 03	Izmiješani otpad sastavljen samo od neopasnih otpada
		19 12 09	minerali (npr. pijesak, kamenje)
		19 12 12	Ostali otpad (uključujući mješavine materijala) od mehaničke obrade otpada koji nije naveden pod 19 12
		20 01 38	drvo koje nije navedeno pod 20 01 37*
		20 01 39	plastika
		20 01 40	metali
		20 03 01	Miješani komunalni otpad
17 05 06	otpada od jaružanja koji nije naveden pod 17 05 05*	19 02 03	Izmiješani otpad sastavljen samo od neopasnih otpada
		19 12 09	minerali (npr. pijesak, kamenje)
		19 12 12	Ostali otpad (uključujući mješavine materijala) od mehaničke obrade otpada koji nije naveden pod 19 12
		20 01 38	drvo koje nije navedeno pod 20 01 37*
		20 01 39	plastika
		20 01 40	metali
		20 03 01	Miješani komunalni otpad
17 05 08	kamen tučenac za nasipavanje pruge koji nije naveden pod 17 05 07*	19 02 03	Izmiješani otpad sastavljen samo od neopasnih otpada
		19 12 12	Ostali otpad (uključujući mješavine materijala) od mehaničke obrade otpada koji nije naveden pod 19 12
		20 01 38	drvo koje nije navedeno pod 20 01 37*
		20 01 39	plastika
		20 01 40	metali
		20 03 01	Miješani komunalni otpad
17 06 04	izolacijski materijali koji nisu navedeni pod 17 06 01* i 17 06 03*	12 01 01	strugotine i opiljci koji sadrže željezo
		12 01 03	strugotine i opiljci obojenih metala
		12 01 05	Strugotine plastike
		16 01 17	željezo i legure koje sadrže željezo
		16 01 18	obojeni metali
		16 02 16	Neopasne komponente izvađene iz stare opreme koje nisu navedene pod 16 02 15
		17 01 01	beton
		17 01 02	cigle

		17 01 03	crijep/pločice i keramika
		17 01 07	mješavine betona, cigle, crijepa/pločica i keramike koje nisu navedene pod 17 01 06*
		17 04 01	bakar, bronca, mjed
		17 04 02	aluminij
		17 04 03	olovo
		17 04 05	željezo i čelik
		17 04 11	kabelski vodiči koji nisu navedeni pod 17 04 10*
		19 02 03	Izmiješani otpad sastavljen samo od neopasnih otpada
		19 10 01	Otpad od željeza i čelika
		19 10 02	Otpad od neželjeznih metala
		19 12 01	Papir i karton
		19 12 02	Željezni metali
		19 12 03	Neželjezni metali
		19 12 04	Plastika i guma
		19 12 05	staklo
		19 12 07	drvo koje nije navedeno pod 19 12 06*
		19 12 12	Ostali otpad (uključujući mješavine materijala) od mehaničke obrade otpada koji nije naveden pod 19 12 11
		20 01 38	drvo koje nije navedeno pod 20 01 37*
		20 01 39	plastika
		20 01 40	metali
		20 03 01	Miješani komunalni otpad
17 08 02	građevinski materijali na bazi gipsa koji nisu navedeni pod 17 08 01*	17 01 01	beton
		17 01 02	cigle
		17 01 03	crijep/pločice i keramika
		17 01 07	mješavine betona, cigle, crijepa/pločica i keramike koje nisu navedene pod 17 01 06*
		17 02 01	drvo
		17 02 02	staklo
		17 02 03	plastika
		17 04 01	bakar, bronca, mjed
		17 04 02	aluminij
		17 04 03	olovo

		19 02 03	Izmiješani otpad sastavljen samo od neopasnih otpada
		19 12 12	Ostali otpad (uključujući mješavine materijala) od mehaničke obrade otpada koji nije naveden pod 19 12
		20 01 38	drvo koje nije navedeno pod 20 01 37*
		20 01 39	plastika
		20 01 40	metali
		20 03 01	Miješani komunalni otpad
17 09 04	miješani građevinski otpad i otpad od rušenja objekata, koji nije naveden pod 17 09 01*, 17 09 02* i 17 09 03*	17 01 01	beton
		17 01 02	cigle
		17 01 03	crijep/pločice i keramika
		17 01 07	mješavine betona, cigle, crijepa/pločica i keramike koje nisu navedene pod 17 01 06*
		17 02 01	drvo
		17 02 02	staklo
		17 02 03	plastika
		17 04 01	bakar, bronca, mjed
		17 04 02	aluminij
		17 04 03	olovo
		17 04 04	cink
		17 04 05	željezo i čelik
		17 04 07	Miješani metali
		17 04 11	kabelski vodiči koji nisu navedeni pod 17 04 10*
		17 05 04	zemlja i kamenje koji nisu navedeni pod 17 05 03*
		19 02 03	Izmiješani otpad sastavljen samo od neopasnih otpada
		19 12 01	
		19 12 02	Željezni metali
		19 12 03	Neželjezni metali
		19 12 04	Plastika i guma
		19 12 05	Staklo
		19 12 07	Drvo koje nije navedeno pod 19 12 06
		19 12 08	Tekstil
19 12 09	Minerali (npr. pijesak, kamenje)		
19 12 12	Ostali otpad (uključujući mješavine materijala) od mehaničke obrade		

			otpada koji nije naveden pod 19 12 11
		20 01 38	drvo koje nije navedeno pod 20 01 37*
		20 01 39	plastika
		20 01 40	metali
		20 03 01	Miješani komunalni otpad
18 01 01	oštri predmeti (osim 18 01 03*)	17 04 05	željezo i čelik
		17 04 07	Miješani metali
		19 10 01	Otpad od željeza i čelika
		19 12 02	Željezni metali
		19 12 03	Neželjezni metali
		20 01 40	metali
		20 03 01	Miješani komunalni otpad
18 01 04	otpad čije sakupljanje i odlaganje nije podvrgnuto specijalnim zahtjevima radi prevencije infekcije (npr. rublje, zavoji od gipsa, posteljina, odjeća za jednokratnu primjenu, pelene...)	19 12 08	tekstili
		19 12 12	Ostali otpad (uključujući mješavine materijala) od mehaničke obrade otpada koji nije naveden pod 19 12 11
		20 03 01	Miješani komunalni otpad
18 01 07	kemikalije koje nisu navedene pod 18 01 06*	19 12 12	Ostali otpad (uključujući mješavine materijala) od mehaničke obrade otpada koji nije naveden pod 19 12 11
		20 03 01	Miješani komunalni otpad
18 01 09	lijekovi koji nisu navedeni pod 18 01 08*	19 12 12	Ostali otpad (uključujući mješavine materijala) od mehaničke obrade otpada koji nije naveden pod 19 12 11
		20 03 01	Miješani komunalni otpad
18 02 01	oštri predmeti (osim 18 02 02*)	17 04 05	željezo i čelik
		17 04 07	miješani metali
		19 10 01	Otpad od željeza i čelika
		19 12 02	Željezni metali
		19 12 03	Neželjezni metali
		19 12 12	Ostali otpad (uključujući mješavine materijala) od mehaničke obrade otpada koji nije naveden pod 19 12 11

		20 01 40	Metali
		20 03 01	Miješani komunalni otpad
18 02 03	otpad čije sakupljanje i odlaganje ne podliježe specijalnim zahtjevima radi prevencije infekcije	19 12 12	Ostali otpad (uključujući mješavine materijala) od mehaničke obrade otpada koji nije naveden pod 19 12 11
		20 03 01	Miješani komunalni otpad
18 02 06	kemikalije koje nisu navedene pod 18 02 05*	19 12 12	Ostali otpad (uključujući mješavine materijala) od mehaničke obrade otpada koji nije naveden pod 19 12 11
		20 03 01	Miješani komunalni otpad
18 02 08	lijekovi koji nisu navedeni pod 18 02 07*	19 12 12	Ostali otpad (uključujući mješavine materijala) od mehaničke obrade otpada koji nije naveden pod 19 12 11
		20 03 01	Miješani komunalni otpad
19 01 02	materijali koji sadrže željezo izdvojeni iz pepela s rešetke ložišta	12 01 01	strugotine i opiljci koji sadrže željezo
		12 01 03	strugotine i opiljci obojenih metala
		12 01 05	Strugotine plastike
		16 02 16	Neopasne komponente izvađene iz stare opreme koje nisu navedene pod 16 02 15
		17 04 01	bakar, bronca, mjed
		17 04 02	aluminij
		17 04 03	olovo
		17 04 04	cink
		17 04 05	željezo i čelik
		17 04 06	kositar
		17 04 07	miješani metali
		19 02 03	prethodno miješani otpad sastavljen samo od neopasnog otpada
		19 10 01	Otpad od željeza i čelika
		19 10 02	Otpad od neželjeznih metala
		19 12 02	Željezni metali
		19 12 03	Neželjezni metali
		19 12 12	Ostali otpad (uključujući mješavine materijala) od mehaničke obrade otpada koji nije naveden pod 19 12 11
		20 01 40	Metali

		20 03 01	Miješani komunalni otpad
19 01 12	materijali koji sadrže željezo izdvojeni iz pepela s rešetke ložišta	12 01 01	strugotine i opiljci koji sadrže željezo
		12 01 03	strugotine i opiljci obojenih metala
		12 01 05	Strugotine plastike
		16 02 16	Neopasne komponente izvađene iz stare opreme koje nisu navedene pod 16 02 15
		17 04 05	željezo i čelik
		19 02 03	prethodno miješani otpad sastavljen samo od neopasnog otpada
		19 10 01	Otpad od željeza i čelika
		19 10 02	Otpad od neželjeznih metala
		19 12 02	Željezni metali
		19 12 03	Neželjezni metali
		19 12 12	Ostali otpad (uključujući mješavine materijala) od mehaničke obrade otpada koji nije naveden pod 19 12 11
		20 01 40	metali
		20 03 01	Miješani komunalni otpad
19 01 14	lebdeći pepeo koji nije naveden pod 19 01 13*	19 12 12	Ostali otpad (uključujući mješavine materijala) od mehaničke obrade otpada koji nije naveden pod 19 12 11
		20 03 01	Miješani komunalni otpad
19 01 16	prašina iz kotlova koja nije navedena pod 19 01 15*	19 12 12	Ostali otpad (uključujući mješavine materijala) od mehaničke obrade otpada koji nije naveden pod 19 12 11
		20 03 01	Miješani komunalni otpad
19 01 18	otpad od pirolize koji nije naveden pod 19 01 17*	19 12 12	Ostali otpad (uključujući mješavine materijala) od mehaničke obrade otpada koji nije naveden pod 19 12 11
		20 03 01	Miješani komunalni otpad
19 01 19	Pijesci nastali pri transportu krutih materijala pomoću tekućine	19 12 12	Ostali otpad (uključujući mješavine materijala) od mehaničke obrade otpada koji nije naveden pod 19 12 11
		20 03 01	Miješani komunalni otpad
19 01 99		19 12 12	Ostali otpad (uključujući mješavine

	otpad koji nije specificiran na drugi način		materijala) od mehaničke obrade otpada koji nije naveden pod 19 12 11
		20 03 01	Miješani komunalni otpad
19 02 03	prethodno miješani otpad sastavljen samo od neopasnog otpada	12 01 01	strugotine i opiljci koji sadrže željezo
		12 01 03	strugotine i opiljci obojenih metala
		16 02 16	Neopasne komponente izvađene iz stare opreme koje nisu navedene pod 16 02 15
		17 04 01	bakar, bronca, mjed
		17 04 02	Aluminij
		17 04 03	Olovo
		17 04 04	cink
		17 04 05	željezo i čelik
		19 10 01	Otpad od željeza i čelika
		19 10 02	Otpad od neželjeznih metala
		19 12 02	Željezni metali
		19 12 03	Neželjezni metali
		19 12 04	Plastika i guma
		19 12 05	Staklo
		19 12 07	Drvo koje nije navedeno pod 19 12 06
		19 12 08	Tekstil
		19 12 10	Gorivi otpad (gorivo dobiveno iz otpada)
		19 12 12	Ostali otpad (uključujući mješavine materijala) od mehaničke obrade otpada koji nije naveden pod 19 12 11
		20 01 01	papir i karton
		20 01 02	staklo
20 01 38	drvo koje nije navedeno pod 20 01 37*		
20 01 39	plastika		
20 01 40	metali		
20 03 01	Miješani komunalni otpad		
19 02 06	muljevi od fizikalno/kemijske obrade koji nisu navedeni pod 19 02 05*	19 12 12	Ostali otpad (uključujući mješavine materijala) od mehaničke obrade otpada koji nije naveden pod 19 12 11
		20 03 01	Miješani komunalni otpad

19 02 10	gorivi otpad koji nije naveden pod 19 02 08* i 19 02 09*	19 12 12	Ostali otpad (uključujući mješavine materijala) od mehaničke obrade otpada koji nije naveden pod 19 12 11
		20 03 01	Miješani komunalni otpad
19 02 99	otpada koji nije specificiran na drugi način	19 12 12	Ostali otpad (uključujući mješavine materijala) od mehaničke obrade otpada koji nije naveden pod 19 12 11
		20 03 01	Miješani komunalni otpad
19 03 05	stabilizirani otpad koji nije naveden pod 19 03 04*	19 12 12	Ostali otpad (uključujući mješavine materijala) od mehaničke obrade otpada koji nije naveden pod 19 12 11
		19 02 03	Izmiješani otpad sastavljen samo od neopasnih otpada
		20 03 01	Miješani komunalni otpad
19 03 07	ukrućeni otpad koji nije naveden pod 19 03 06*	19 12 12	Ostali otpad (uključujući mješavine materijala) od mehaničke obrade otpada koji nije naveden pod 19 12 11
		19 02 03	Izmiješani otpad sastavljen samo od neopasnih otpada
		20 03 01	Miješani komunalni otpad
19 04 01	vitificirani otpad	19 02 03	Izmiješani otpad sastavljen samo od neopasnih otpada
		19 12 05	Staklo
		19 12 12	Ostali otpad (uključujući mješavine materijala) od mehaničke obrade otpada koji nije naveden pod 19 12 11
		20 03 01	Miješani komunalni otpad
19 04 04	vodeni tekući otpad od vršenja preinaka vitificiranog otpada	19 12 12	Ostali otpad (uključujući mješavine materijala) od mehaničke obrade otpada koji nije naveden pod 19 12 11
		20 03 01	Miješani komunalni otpad
19 05 01	nekompostirana frakcija komunalnog i sličnog otpada	19 12 12	Ostali otpad (uključujući mješavine materijala) od mehaničke obrade otpada koji nije naveden pod 19 12 11
		20 03 01	Miješani komunalni otpad
19 05 02		19 12 12	Ostali otpad (uključujući mješavine

	nekompostirana frakcija životinjskog i biljnog otpada		materijala) od mehaničke obrade otpada koji nije naveden pod 19 12 11
		20 03 01	Miješani komunalni otpad
19 05 03	kompost koji nije u skladu sa specifikacijom	19 12 12	Ostali otpad (uključujući mješavine materijala) od mehaničke obrade otpada koji nije naveden pod 19 12 11
		20 03 01	Miješani komunalni otpad
19 05 99	otpad koji nije specificiran na drugi način	19 12 12	Ostali otpad (uključujući mješavine materijala) od mehaničke obrade otpada koji nije naveden pod 19 12 11
		20 03 01	Miješani komunalni otpad
19 06 03	tekući ostatak od anaerobne obrade komunalnog otpada	19 12 12	Ostali otpad (uključujući mješavine materijala) od mehaničke obrade otpada koji nije naveden pod 19 12 11
		20 03 01	Miješani komunalni otpad
19 06 04	proizvod digestije od anaerobne obrade komunalnog otpada	19 12 12	Ostali otpad (uključujući mješavine materijala) od mehaničke obrade otpada koji nije naveden pod 19 12 11
		20 03 01	Miješani komunalni otpad
19 06 05	tekućina od anaerobne obrade životinjskog i biljnog otpada	19 12 12	Ostali otpad (uključujući mješavine materijala) od mehaničke obrade otpada koji nije naveden pod 19 12 11
		20 03 01	Miješani komunalni otpad
19 06 06	proizvod digestije od anaerobne obrade životinjskog i biljnog otpada	19 12 12	Ostali otpad (uključujući mješavine materijala) od mehaničke obrade otpada koji nije naveden pod 19 12 11
		20 03 01	Miješani komunalni otpad
19 06 99	otpad koji nije specificiran na drugi način	19 12 12	Ostali otpad (uključujući mješavine materijala) od mehaničke obrade otpada koji nije naveden pod 19 12 11
		20 03 01	Miješani komunalni otpad
19 08 01	ostaci na sitima i grabljama	19 12 12	Ostali otpad (uključujući mješavine materijala) od mehaničke obrade otpada koji nije naveden pod 19 12 11

		20 03 01	Miješani komunalni otpad
19 08 02	otpad iz pjeskolova	19 02 03	Izmiješani otpad sastavljen samo od neopasnih otpada
		19 12 12	Ostali otpad (uključujući mješavine materijala) od mehaničke obrade otpada koji nije naveden pod 19 12 11
		20 03 01	Miješani komunalni otpad
19 08 05	muljevi od obrade urbanih otpadnih voda	19 02 03	Izmiješani otpad sastavljen samo od neopasnih otpada
		19 12 12	Ostali otpad (uključujući mješavine materijala) od mehaničke obrade otpada koji nije naveden pod 19 12 11
		20 03 01	Miješani komunalni otpad
19 08 09	mješavine masti i ulja iz separatora ulje/voda, koje sadrže samo jestivo ulje i masnoće	19 02 03	Izmiješani otpad sastavljen samo od neopasnih otpada
		20 03 01	Miješani komunalni otpad
19 08 12	muljevi iz biološke obrade industrijskih otpadnih voda, koji nisu navedeni pod 19 08 11*	19 02 03	Izmiješani otpad sastavljen samo od neopasnih otpada
		19 12 12	Ostali otpad (uključujući mješavine materijala) od mehaničke obrade otpada koji nije naveden pod 19 12 11
		20 03 01	Miješani komunalni otpad
19 08 14	muljevi iz ostalih obrada industrijskih otpadnih voda, koji nisu navedeni pod 19 08 13*	19 02 03	Izmiješani otpad sastavljen samo od neopasnih otpada
		19 12 12	Ostali otpad (uključujući mješavine materijala) od mehaničke obrade otpada koji nije naveden pod 19 12 11
		20 03 01	Miješani komunalni otpad
19 08 99	otpad koji nije specificiran na drugi način	19 12 12	Ostali otpad (uključujući mješavine materijala) od mehaničke obrade otpada koji nije naveden pod 19 12 11
		20 03 01	Miješani komunalni otpad
19 09 01	kruti otpad od primarne filtracije i prosijavanja	19 02 03	Izmiješani otpad sastavljen samo od neopasnih otpada
		19 12 12	Ostali otpad (uključujući mješavine materijala) od mehaničke obrade

			otpada koji nije naveden pod 19 12 11
		20 03 01	Miješani komunalni otpad
19 09 02	muljevi od bistrenja voda	19 02 03	Izmiješani otpad sastavljen samo od neopasnih otpada
		19 12 12	Ostali otpad (uključujući mješavine materijala) od mehaničke obrade otpada koji nije naveden pod 19 12 11
		20 03 01	Miješani komunalni otpad
19 09 03	muljevi od dekarbonizacije	19 02 03	Izmiješani otpad sastavljen samo od neopasnih otpada
		19 12 12	Ostali otpad (uključujući mješavine materijala) od mehaničke obrade otpada koji nije naveden pod 19 12 11
		20 03 01	Miješani komunalni otpad
19 09 04	istrošeni aktivni ugljen	19 02 03	Izmiješani otpad sastavljen samo od neopasnih otpada
		19 12 11*	Ostali otpad (uključujući mješavine materijala) od mehaničke obrade otpada, koji sadrži opasne tvar
		19 12 12	Ostali otpad (uključujući mješavine materijala) od mehaničke obrade otpada koji nije naveden pod 19 12 11
		20 03 01	Miješani komunalni otpad
19 09 05	zasićene ili istrošene smole od ionske izmjene	19 12 12	Ostali otpad (uključujući mješavine materijala) od mehaničke obrade otpada koji nije naveden pod 19 12 11
		19 12 11*	Ostali otpad (uključujući mješavine materijala) od mehaničke obrade otpada, koji sadrži opasne tvar
		20 03 01	Miješani komunalni otpad
19 09 06	otopine i muljevi od regeneracije ionskih izmjenjivača	19 12 12	Ostali otpad (uključujući mješavine materijala) od mehaničke obrade otpada koji nije naveden pod 19 12 11
		20 03 01	Miješani komunalni otpad
19 09 99	otpada koji nije specificiran na drugi način	19 02 03	Izmiješani otpad sastavljen samo od neopasnih otpada
		19 12 12	Ostali otpad (uključujući mješavine

			materijala) od mehaničke obrade otpada koji nije naveden pod 19 12 11
		20 03 01	Miješani komunalni otpad
19 10 01	otpad od željeza i čelika	10 03 16	plutajuća pjena/šljaka koja nije navedena pod 10 03 15*
		12 01 01	strugotine i opiljci koji sadrže željezo
		12 01 03	strugotine i opiljci obojenih metala
		16 01 17	željezo i legure koje sadrže željezo
		16 01 18	Obojeni metali
		16 02 16	Neopasne komponente izvađene iz stare opreme koje nisu navedene pod 16 02 15
		17 04 01	bakar, bronca, mjed
		17 04 02	Aluminij
		17 04 03	Olovo
		17 04 04	cink
		17 04 05	željezo i čelik
		17 04 06	kositar
		17 04 07	Miješani metali
		17 04 11	kabelski vodiči koji nisu navedeni pod 17 04 10*
		19 02 03	prethodno miješani otpad sastavljen samo od neopasnog otpada
		19 10 02	Otpad od neželjeznih metala
		19 12 02	Željezni metali
		19 12 03	Neželjezni metali
		19 12 12	Ostali otpad (uključujući mješavine materijala) od mehaničke obrade otpada koji nije naveden pod 19 12 11
		20 01 40	metali
20 03 01	Miješani komunalni otpad		
19 10 02	otpad od obojenih metala	12 01 01	strugotine i opiljci koji sadrže željezo
		12 01 03	strugotine i opiljci obojenih metala
		12 01 05	strugotine plastike
		16 01 17	željezo i legure koje sadrže željezo
		16 01 18	Obojeni metali
		16 01 19	plastika
		16 01 20	staklo

		16 02 16	Neopasne komponente izvađene iz stare opreme koje nisu navedene pod 16 02 15
		17 01 03	crijep/pločice i keramika
		17 02 01	drvo
		17 02 02	staklo
		17 02 03	plastika
		17 04 01	bakar, bronca, mjed
		17 04 02	Aluminij
		17 04 03	Olovo
		17 04 04	cink
		17 04 05	željezo i čelik
		17 04 06	kositar
		17 04 07	Miješani metali
		19 02 03	prethodno miješani otpad sastavljen samo od neopasnog otpada
		19 10 02	Otpad od neželjeznih metala
		19 12 02	Željezni metali
		19 12 03	Neželjezni metali
		19 12 12	Ostali otpad (uključujući mješavine materijala) od mehaničke obrade otpada koji nije naveden pod 19 12 11
		20 01 01	papir i karton
		20 01 02	staklo
		20 01 38	drvo koje nije navedeno pod 20 01 37*
		20 01 39	plastika
		20 01 40	metali
		20 03 01	Miješani komunalni otpad
19 10 04	pahuljasta frakcija i prašina, koja nije navedena pod 19 10 03*	12 01 01	strugotine i opiljci koji sadrže željezo
		12 01 03	strugotine i opiljci obojenih metala
		12 01 05	strugotine plastike
		16 01 17	željezo i legure koje sadrže željezo
		16 01 18	Obojeni metali
		16 01 19	plastika
		16 01 20	staklo
		16 02 16	Neopasne komponente izvađene iz stare opreme koje nisu navedene pod 16 02 15
		17 04 01	bakar, bronca, mjed
		17 04 02	Aluminij

		17 04 03	Olovo
		17 04 04	cink
		17 04 05	željezo i čelik
		17 04 06	kositar
		17 04 07	Miješani metali
		19 02 03	prethodno miješani otpad sastavljen samo od neopasnog otpada
		19 10 02	Otpad od neželjeznih metala
		19 12 02	Željezni metali
		19 12 03	Neželjezni metali
		19 12 12	Ostali otpad (uključujući mješavine materijala) od mehaničke obrade otpada koji nije naveden pod 19 12 11
		20 01 38	drvo koje nije navedeno pod 20 01 37*
		20 01 39	plastika
		20 01 40	metali
		20 03 01	Miješani komunalni otpad
19 10 06	ostale frakcije koje nisu navedene pod 19 10 05*	12 01 01	strugotine i opiljci koji sadrže željezo
		12 01 03	strugotine i opiljci obojenih metala
		12 01 05	strugotine plastike
		16 01 17	željezo i legure koje sadrže željezo
		16 01 18	obojeni metali
		16 01 19	plastika
		16 01 20	staklo
		16 02 16	Neopasne komponente izvađene iz stare opreme koje nisu navedene pod 16 02 15
		17 02 02	staklo
		17 02 03	plastika
		17 04 01	bakar, bronca, mjed
		17 04 02	Aluminij
		17 04 03	Olovo
		17 04 04	cink
		17 04 05	željezo i čelik
		17 04 06	kositar
		17 04 07	Miješani metali
		19 02 03	prethodno miješani otpad sastavljen samo od neopasnog otpada
		19 10 02	Otpad od neželjeznih metala
		19 12 02	Željezni metali

		19 12 03	Neželjezni metali
		19 12 12	Ostali otpad (uključujući mješavine materijala) od mehaničke obrade otpada koji nije naveden pod 19 12 11
		20 01 38	drvo koje nije navedeno pod 20 01 37*
		20 01 39	plastika
		20 01 40	metali
		20 03 01	Miješani komunalni otpad
19 11 06	muljevi od obrade efluenta na mjestu njihova nastanka, koji nisu navedeni pod 19 11 05*	19 02 03	Izmiješani otpad sastavljen samo od neopasnih otpada
		19 12 12	Ostali otpad (uključujući mješavine materijala) od mehaničke obrade otpada koji nije naveden pod 19 12 11
		20 03 01	Miješani komunalni otpad
19 11 99	otpad koji nije specificiran na drugi način	19 02 03	Izmiješani otpad sastavljen samo od neopasnih otpada
		19 12 12	Ostali otpad (uključujući mješavine materijala) od mehaničke obrade otpada koji nije naveden pod 19 12 11
		20 03 01	Miješani komunalni otpad
19 12 01	papir i karton	19 02 03	Izmiješani otpad sastavljen samo od neopasnih otpada
		19 12 12	Ostali otpad (uključujući mješavine materijala) od mehaničke obrade otpada koji nije naveden pod 19 12 11
		20 01 01	Papir i karton
		20 03 01	Miješani komunalni otpad
19 12 02	željezo i legure koje sadrže željezo	10 03 16	plutajuća pjena/šljaka koja nije navedena pod 10 03 15*
		12 01 01	strugotine i opiljci koji sadrže željezo
		12 01 03	strugotine i opiljci obojenih metala
		16 01 17	željezo i legure koje sadrže željezo
		16 01 18	obojeni metali
		16 02 16	Neopasne komponente izvađene iz stare opreme koje nisu navedene pod 16 02 15
		17 04 01	bakar, bronca, mjed

		17 04 02	Aluminij
		17 04 03	Olovo
		17 04 04	cink
		17 04 05	željezo i čelik
		17 04 06	kositar
		17 04 07	Miješani metali
		19 02 03	prethodno miješani otpad sastavljen samo od neopasnog otpada
		19 10 01	Otpad od željeza i čelika
		19 10 02	Otpad od neželjeznih metala
		19 12 02	Željezni metali
		19 12 03	Neželjezni metali
		19 12 12	Ostali otpad (uključujući mješavine materijala) od mehaničke obrade otpada koji nije naveden pod 19 12 11
		20 01 40	metali
		20 03 01	Miješani komunalni otpad
19 12 03	obojeni metali	10 03 16	plutajuća pjena/šljaka koja nije navedena pod 10 03 15*
		12 01 01	strugotine i opiljci koji sadrže željezo
		12 01 03	strugotine i opiljci obojenih metala
		16 01 18	obojeni metali
		16 02 14	odbačena oprema koja nije navedena pod 16 02 09* do 16 02 13*
		16 02 16	Neopasne komponente izvađene iz stare opreme koje nisu navedene pod 16 02 15
		17 04 01	bakar, bronca, mjed
		17 04 02	Aluminij
		17 04 03	Olovo
		17 04 04	cink
		17 04 05	željezo i čelik
		17 04 06	kositar
		17 04 07	Miješani metali
		17 04 11	kabelski vodiči koji nisu navedeni pod 17 04 10*
		19 02 03	prethodno miješani otpad sastavljen samo od neopasnog otpada
		19 10 01	Otpad od željeza i čelika
		19 10 02	Otpad od neželjeznih metala

		19 12 02	Željezni metali
		19 12 03	Neželjezni metali
		19 12 12	Ostali otpad (uključujući mješavine materijala) od mehaničke obrade otpada koji nije naveden pod 19 12 11
		20 01 40	metali
		20 03 01	Miješani komunalni otpad
19 12 04	plastika i guma	12 01 05	strugotine plastike
		16 01 03	otpadne gume
		16 01 19	plastika
		17 02 03	plastika
		19 02 03	Izmiješani otpad sastavljen samo od neopasnih otpada
		19 12 12	Ostali otpad (uključujući mješavine materijala) od mehaničke obrade otpada koji nije naveden pod 19 12 11
		20 01 39	plastika
		20 03 01	Miješani komunalni otpad
19 12 05	staklo	16 01 20	staklo
		17 02 02	staklo
		19 02 03	Izmiješani otpad sastavljen samo od neopasnih otpada
		19 12 12	Ostali otpad (uključujući mješavine materijala) od mehaničke obrade otpada koji nije naveden pod 19 12 11
		20 01 02	staklo
		20 03 01	Miješani komunalni otpad
19 12 07	drvo koje nije navedeno pod 19 12 06*	17 02 01	drvo
		03 01 05	piljevina, strugotine, otpaci od rezanja drva, drvo, iverica i furnir, koji nisu navedeni pod 03 01 04*
		19 02 03	Izmiješani otpad sastavljen samo od neopasnih otpada
		19 12 12	Ostali otpad (uključujući mješavine materijala) od mehaničke obrade otpada koji nije naveden pod 19 12 11
		20 01 38	drvo koje nije navedeno pod 20 01 37*
		20 03 01	Miješani komunalni otpad

19 12 08	tekstili	19 02 03	Izmiješani otpad sastavljen samo od neopasnih otpada
		19 12 10	Gorivi otpad (gorivo dobiveno iz otpada)
		19 12 12	Ostali otpad (uključujući mješavine materijala) od mehaničke obrade otpada koji nije naveden pod 19 12 11
		20 01 10	odjeća
		20 01 11	tekstili
		20 03 01	Miješani komunalni otpad
		19 12 09	minerali (npr. pijesak, kamenje)
17 01 02	opeka		
17 01 03	crijep/pločice i keramika		
17 05 04	zemlja i kamenje koji nisu navedeni pod 17 05 03		
17 05 06	iskopana zemlja koja nije navedena pod 17 05 05		
17 08 02	građevinski materijali na bazi gipsa koji nisu navedeni pod 17 08 01		
19 02 03	Izmiješani otpad sastavljen samo od neopasnih otpada		
19 12 12	Ostali otpad (uključujući mješavine materijala) od mehaničke obrade otpada koji nije naveden pod 19 12 11		
20 03 01	Miješani komunalni otpad		
19 12 10	gorivi otpad (gorivo dobiveno iz otpada)	19 12 12	Ostali otpad (uključujući mješavine materijala) od mehaničke obrade otpada koji nije naveden pod 19 12 11
		20 03 01	Miješani komunalni otpad
19 12 12	ostali otpad (uključujući mješavine materijala) od mehaničke obrade otpada, koji nije naveden pod 19 12 11*	03 01 05	piljevina, strugotine, otpaci od rezanja drva, drvo, iverica i furnir, koji nisu navedeni pod 03 01 04*
		10 03 16	plutajuća pjena/šljaka koja nije navedena pod 10 03 15*
		12 01 01	strugotine i opiljci koji sadrže željezo
		12 01 03	strugotine i opiljci obojenih metala
		16 01 17	željezo i legure koje sadrže željezo
		16 01 18	obojeni metali
		16 01 19	plastika

		16 01 20	staklo
		16 02 16	Neopasne komponente izvađene iz stare opreme koje nisu navedene pod 16 02 15
		17 02 01	drvo
		17 02 02	staklo
		17 02 03	plastika
		17 04 01	bakar, bronca, mjed
		17 04 02	aluminij
		17 04 03	olovo
		17 04 04	cink
		17 04 05	željezo i čelik
		17 04 06	kositar
		17 04 07	miješani metali
		17 04 11	kabelski vodiči koji nisu navedeni pod 17 04 10*
		19 02 03	Izmiješani otpad sastavljen samo od neopasnih otpada
		19 10 01	Otpad od željeza i čelika
		19 10 02	Otpad od neželjeznih metala
		19 12 02	Željezni metali
		19 12 03	Neželjezni metali
		20 01 01	papir i karton
		20 01 02	staklo
		20 01 38	drvo koje nije navedeno pod 20 01 37*
		20 01 39	plastika
		20 01 40	metali
		20 03 01	Miješani komunalni otpad
19 13 02	kruti otpad nastao pri sanaciji tla koji nije naveden pod 19 13 01*	19 12 12	Ostali otpad (uključujući mješavine materijala) od mehaničke obrade otpada koji nije naveden pod 19 12 11
		20 03 01	Miješani komunalni otpad
19 13 04	muljevi nastali pri sanaciji tla koji nisu navedeni pod 19 13 03*	19 12 12	Ostali otpad (uključujući mješavine materijala) od mehaničke obrade otpada koji nije naveden pod 19 12 11
		20 03 01	Miješani komunalni otpad
19 13 06		19 12 12	Ostali otpad (uključujući mješavine materijala) od mehaničke obrade

	muljevi nastali pri sanaciji podzemnih voda koji nisu navedeni pod 19 13 05*		otpada koji nije naveden pod 19 12 11
		20 03 01	Miješani komunalni otpad
19 13 08	vodeni tekući otpad i vodeni koncentрати nastali pri sanaciji podzemnih voda, koji nisu navedeni pod 19 13 07*	19 12 12	Ostali otpad (uključujući mješavine materijala) od mehaničke obrade otpada koji nije naveden pod 19 12 11
		20 03 01	Miješani komunalni otpad
20 01 01	papir i karton	19 02 03	Izmiješani otpad sastavljen samo od neopasnih otpada
		19 12 01	Papir i karton
		19 12 12	Ostali otpad (uključujući mješavine materijala) od mehaničke obrade otpada koji nije naveden pod 19 12 11
		20 03 01	Miješani komunalni otpad
20 01 02	staklo	16 01 20	staklo
		17 02 02	staklo
		19 02 03	Izmiješani otpad sastavljen samo od neopasnih otpada
		19 12 05	Staklo
		19 12 12	Ostali otpad (uključujući mješavine materijala) od mehaničke obrade otpada koji nije naveden pod 19 12 11
		20 03 01	Miješani komunalni otpad
20 01 08	biorazgradivi otpad iz kuhinja i kantina	19 08 09	mješavine masti i ulja iz separatora ulje/voda, koje sadrže samo jestivo ulje i masnoće
		19 08 99	otpad koji nije specificiran na drugi način
		19 12 12	Ostali otpad (uključujući mješavine materijala) od mehaničke obrade otpada koji nije naveden pod 19 12 11
		20 03 01	Miješani komunalni otpad
20 01 10	odjeća	19 12 08	Tekstil
		19 12 12	Ostali otpad (uključujući mješavine materijala) od mehaničke obrade otpada koji nije naveden pod 19 12 11
		20 03 01	Miješani komunalni otpad

20 01 11	tekstili	19 12 08	Tekstil
		19 12 12	Ostali otpad (uključujući mješavine materijala) od mehaničke obrade otpada koji nije naveden pod 19 12 11
		20 03 01	Miješani komunalni otpad
20 01 25	jestiva ulja i masti	19 08 09	Mješavine masti i ulja iz separatora ulje/voda koje sadrže samo jestivo ulje i masnoće
		19 08 99	Otpad koji nije specificiran na drugi način
		19 12 12	Ostali otpad (uključujući mješavine materijala) od mehaničke obrade otpada koji nije naveden pod 19 12
		20 03 01	Miješani komunalni otpad
20 01 28	boje, tinte, ljepila i smole, koje nisu navedene pod 20 01 27*	19 12 11*	ostali otpad (uključujući mješavine materijala) od mehaničke obrade otpada, koji sadrži opasne tvari
		19 12 12	Ostali otpad (uključujući mješavine materijala) od mehaničke obrade otpada koji nije naveden pod 19 12
		20 03 01	Miješani komunalni otpad
20 01 30	deterdženti koji nisu navedeni pod 20 01 29*	19 12 12	Ostali otpad (uključujući mješavine materijala) od mehaničke obrade otpada koji nije naveden pod 19 12
		20 03 01	Miješani komunalni otpad
20 01 32	lijekovi koji nisu navedeni pod 20 01 31*	19 12 12	Ostali otpad (uključujući mješavine materijala) od mehaničke obrade otpada koji nije naveden pod 19 12
		20 03 01	Miješani komunalni otpad
20 01 34	Baterije i akumulatori koji nisu navedeni pod 20 01 33*	16 06 04	alkalne baterije (osim 16 06 03*)
		16 06 05	ostale baterije i akumulatori
		19 12 12	Ostali otpad (uključujući mješavine materijala) od mehaničke obrade otpada koji nije naveden pod 19 12 11
		20 03 01	Miješani komunalni otpad
20 01 36	Odbačena električna i elektronička oprema koja nije navedena pod 20 01 21*, 20 01 23* i 20 01 35*	12 01 01	strugotine i opiljci koji sadrže željezo
		12 01 03	strugotine i opiljci obojenih metala
		16 01 17	željezo i legure koje sadrže željezo
		16 01 18	obojeni metali

		16 02 16	Neopasne komponente izvađene iz stare opreme koje nisu navedene pod 16 02 15
		17 04 05	željezo i čelik
		17 04 11	kabelski vodiči koji nisu navedeni pod 17 04 10*
		19 02 03	prethodno miješani otpad sastavljen samo od neopasnog otpada
		19 10 01	Otpad od željeza i čelika
		19 10 02	Otpad od neželjeznih metala
		19 12 03	obojeni metali
		19 12 04	plastika i guma
		19 12 12	Ostali otpad (uključujući mješavine materijala) od mehaničke obrade otpada koji nije naveden pod 19 12 11
		20 01 40	Metali
		20 03 01	Miješani komunalni otpad
20 01 38	drvo koje nije navedeno pod 20 01 37*	03 01 05	piljevina, strugotine, otpaci od rezanja drva, drvo, iverica i furnir, koji nisu navedeni pod 03 01 04*
		17 02 01	Drvo
		19 02 03	Izmiješani otpad sastavljen samo od neopasnih otpada
		19 12 07	Drvo koje nije navedeno pod 19 12 06
		19 12 11*	ostali otpad (uključujući mješavine materijala) od mehaničke obrade otpada, koji sadrži opasne tvari
		19 12 12	Ostali otpad (uključujući mješavine materijala) od mehaničke obrade otpada koji nije naveden pod 19 12 11
		20 03 01	Miješani komunalni otpad
20 01 39	plastika	12 01 05	strugotine plastike
		16 01 19	plastika
		16 01 20	staklo
		16 02 16	komponente izvađene iz odbačene opreme koje nisu navedene pod 16 02 15
		17 01 03	crijep/pločice i keramika
		17 02 02	staklo
		17 04 01	bakar, bronca, mjed

		17 04 11	kabelski vodiči koji nisu navedeni pod 17 04 10*
		17 02 03	plastika
		19 02 03	Izmiješani otpad sastavljen samo od neopasnih otpada
		19 04 01	vitificirani otpad
		19 12 02	željezo i legure koje sadrže željezo
		19 12 03	obojeni metali
		19 12 04	Plastika i guma
		19 12 05	staklo
		19 12 12	Ostali otpad (uključujući mješavine materijala) od mehaničke obrade otpada koji nije naveden pod 19 12 11
		20 03 01	Miješani komunalni otpad
20 01 40	metali	10 03 16	plutajuća pjena/šljaka koja nije navedena pod 10 03 15*
		12 01 01	strugotine i opiljci koji sadrže željezo
		12 01 03	strugotine i opiljci obojenih metala
		16 01 17	željezo i legure koje sadrže željezo
		16 01 18	obojeni metali
		16 02 16	Neopasne komponente izvađene iz stare opreme koje nisu navedene pod 16 02 15
		17 04 01	bakar, bronca, mjed
		17 04 02	Aluminij
		17 04 03	Olovo
		17 04 04	cink
		17 04 05	željezo i čelik
		17 04 06	kositar
		17 04 07	Miješani metali
		17 04 11	kabelski vodiči koji nisu navedeni pod 17 04 10*
		19 02 03	prethodno miješani otpad sastavljen samo od neopasnog otpada
		19 10 01	Otpad od željeza i čelika
		19 10 02	Otpad od neželjeznih metala
		19 12 02	Željezni metali
		19 12 03	Neželjezni metali
		19 12 12	Ostali otpad (uključujući mješavine materijala) od mehaničke obrade

			otpada koji nije naveden pod 19 12 11
		20 03 01	Miješani komunalni otpad
20 01 41	otpada od čišćenja dimnjaka	19 12 12	Ostali otpad (uključujući mješavine materijala) od mehaničke obrade otpada koji nije naveden pod 19 12 11
		20 03 01	Miješani komunalni otpad
20 01 99	ostali sastojci komunalnog otpada koji nisu specificirani na drugi način	12 01 01	strugotine i opiljci koji sadrže željezo
		12 01 03	strugotine i opiljci obojenih metala
		16 02 16	Neopasne komponente izvađene iz stare opreme koje nisu navedene pod 16 02 15
		17 04 01	bakar, bronca, mjed
		17 04 05	željezo i čelik
		19 02 03	Izmiješani otpad sastavljen samo od neopasnih otpada
		19 10 01	Otpad od željeza i čelika
		19 10 02	Otpad od neželjeznih metala
		19 12 01	papir i karton
		19 12 02	Željezni metali
		19 12 03	Neželjezni metali
		19 12 04	plastika i guma
		19 12 05	staklo
		19 12 07	drvo koje nije navedeno pod 19 12 06
		19 12 08	tekstili
		20 03 01	Miješani komunalni otpad
20 02 01	biorazgradivi otpad	03 01 05	piljevina, strugotine, otpaci od rezanja drva, drvo, iverica i furnir, koji nisu navedeni pod 03 01 04*
		19 12 01	papir i karton
		19 12 07	drvo koje nije navedeno pod 19 12 06
		19 12 08	tekstili
		19 12 12	Ostali otpad (uključujući mješavine materijala) od mehaničke obrade

			otpada koji nije naveden pod 19 12 11
		20 01 01	papir i karton
		20 01 38	drvo koje nije navedeno pod 20 01 37*
		20 03 01	Miješani komunalni otpad
20 02 02	zemlja i kamenje	17 01 01	beton
		17 01 02	opeka
		17 01 03	crijep/pločice i keramika
		17 05 04	zemlja i kamenje koji nisu navedeni pod 17 05 03
		17 05 06	otpad od jaružanja koji nije naveden pod 17 05 05*
		17 08 02	građevinski materijali na bazi gipsa koji nisu navedeni pod 17 08 01*
		19 12 09	minerali (npr. pijesak, kamenje)
		19 12 12	Ostali otpad (uključujući mješavine materijala) od mehaničke obrade otpada koji nije naveden pod 19 12 11
		20 03 01	Miješani komunalni otpad
20 02 03	ostali otpad koji nije biorazgradiv	12 01 01	strugotine i opiljci koji sadrže željezo
		12 01 03	strugotine i opiljci obojenih metala
		12 01 05	strugotine plastike
		19 12 02	Željezni metali
		19 12 03	Neželjezni metali
		19 12 04	plastika i guma
		19 12 05	staklo
		19 12 12	Ostali otpad (uključujući mješavine materijala) od mehaničke obrade otpada koji nije naveden pod 19 12 11
		20 01 02	staklo
		20 01 39	plastika
		20 03 01	Miješani komunalni otpad
20 03 01	miješani komunalni otpad	16 01 17	željezo i legure koje sadrže željezo
		16 01 18	obojeni metali
		19 02 03	Izmiješani otpad sastavljen samo od neopasnih otpada
		19 12 01	Papir i karton
		19 12 02	Željezni metali
		19 12 03	Neželjezni metali

		19 12 04	plastika i guma
		19 12 05	Staklo
		19 12 07	Drvo koje nije navedeno pod 19 12 06
		19 12 08	Tekstil
		19 12 10	Gorivi otpad (gorivo dobiveno iz otpada)
		19 12 12	Ostali otpad (uključujući mješavine materijala) od mehaničke obrade otpada koji nije naveden pod 19 12 11
20 03 02	otpad s tržnica	19 12 12	Ostali otpad (uključujući mješavine materijala) od mehaničke obrade otpada koji nije naveden pod 19 12 11
		20 03 01	Miješani komunalni otpad
20 03 03	ostaci od čišćenja ulica	19 12 07	Drvo koje nije navedeno pod 19 12 06
		19 12 12	Ostali otpad (uključujući mješavine materijala) od mehaničke obrade otpada koji nije naveden pod 19 12 11
		20 03 01	Miješani komunalni otpad
20 03 06	otpad nastao čišćenjem kanalizacije	19 12 12	Ostali otpad (uključujući mješavine materijala) od mehaničke obrade otpada koji nije naveden pod 19 12 11
		20 03 01	Miješani komunalni otpad
20 03 04	muljevi iz septičkih jama	19 12 12	Ostali otpad (uključujući mješavine materijala) od mehaničke obrade otpada koji nije naveden pod 19 12 11
		20 03 01	Miješani komunalni otpad
20 03 07	glomazni otpad	03 01 05	piljevina, strugotine, otpaci od rezanja drva, drvo, iverica i furnir, koji nisu navedeni pod 03 01 04*
		19 02 03	Izmiješani otpad sastavljen samo od neopasnih otpada
		19 12 01	Papir i karton
		19 12 02	Željezni metali
		19 12 03	Neželjezni metali
		19 12 04	plastika i guma
		19 12 05	Staklo

		19 12 07	Drvo koje nije navedeno pod 19 12 06
		19 12 08	Tekstil
		19 12 10	Gorivi otpad (gorivo dobiveno iz otpada)
		19 12 12	Ostali otpad (uključujući mješavine materijala) od mehaničke obrade otpada koji nije naveden pod 19 12 11
		20 01 38	drvo koje nije navedeno pod 20 01 37*
		20 03 01	Miješani komunalni otpad
20 03 99	komunalni otpad koji nije specificiran na drugi način	19 02 03	Izmiješani otpad sastavljen samo od neopasnih otpada
		19 12 01	Papir i karton
		19 12 02	Željezni metali
		19 12 03	Neželjezni metali
		19 12 04	plastika i guma
		19 12 05	Staklo
		19 12 07	Drvo koje nije navedeno pod 19 12 06
		19 12 08	Tekstil
		19 12 10	Gorivi otpad (gorivo dobiveno iz otpada)
		19 12 12	Ostali otpad (uključujući mješavine materijala) od mehaničke obrade otpada koji nije naveden pod 19 12 11
		20 03 01	Miješani komunalni otpad
OSTALI PRODUKTI PROCESA (energija, tehnološka voda i dr.)			
Nema ostalih produkata procesa.			

POPIS UREĐAJA I OPREME ZA IZVOĐENJE METODE

VRSTA UREĐAJA/ OPREME	NAZIV PROIZVOĐAČA I TIP	INSTALIRANI KAPACITET	NAMJENA
viličar	FD30 tip T3	-	manipulacija
eko preša	ARIETE tip 480	4 t/h (35 040 t/god)	prešanje
valjkasta drobilica	Doppstadt Calbe Tip GmbH	-	drobljenje
linija za separaciju	Eko-projekt d.o.o.	10 t/dan (2500 t/god)	Mehanička obrada tekućeg otpada- razdvajanje vode i krute faze

OPIS METODE OBAVLJANJA TEHNOLOŠKIH PROCESA**Tehnološki proces P8- Oporaba postupkom R12 (razmjena otpada radi primjene bilo kojeg od postupaka uporabe navedenim pod R1 – R11)**

Ovisno o stanju na tržištu i zahtjevima kupaca navedeni otpad iz kojeg su izdvojene korisne komponente obrađuje se primjenom jedne ili više niže opisanih metoda.

- *Prešanje*

Mobilna preša se koristi za prešanje svih vrsta materijala kojima je potrebno smanjiti zapremninu, kako bi se olakšala manipulacija, kako bi se optimalno iskoristio skladišni prostor, te optimizirao trošak prilikom transporta.

- *Rezanje*

Rezanje se vrši za otpad – sirovine, uglavnom metale, kojima je potrebno smanjiti zapremninu, kako bi se olakšala manipulacija, kako bi se optimalno iskoristio skladišni prostor, te optimizirao trošak prilikom transporta. Rezanje se vrši ručno ili mehanički.

Ovako pripremljena sirovina odlaže se na za to predviđena mjesta na skladištu.

Rastavljanje istrošenih vozila

Nakon što su izdvojeni svi dijelovi otpadnog vozila koji se mogu ponovno uporabiti (ako je takvih dijelova bilo), sa istrošenih vozila skidaju se kotači, stakla, sjedala, motor i dijelovi motora, veliki dijelovi od plastičnih materijala, katalizatori (ako ih ima) i dr. Sa skinutih kotača odvaja se guma od naplatka na uređaju za demontažu guma i drobljenje kotača. Skinute komponente se odvojeno zbrinjavaju prema Zakonu o održivom gospodarenju otpadom i pripadajućim Pravilnicima, a ostatak – željezo i lim se preša i odvozi na daljnju obradu.

- *Drobljenje i Usitnjavanje*

Kako bi se materijalima smanjio volumen, obavljaju se sljedeći postupci:

- rasklapanje
- sortiranje
- sabijanje
- sušenje
- ponovno pakiranje
- odvajanje
- miješanje

Razina do koje će se vršiti razvrstavanje, rasklapanje, usitnjavanje materijala po vrstama i kvaliteti kao i eventualno prešanje ili baliranje ovisi o zahtjevima kupaca i postupku uporabe kojem će navedeni otpad biti podvrgnut. Razvrstavanje pojedinih sastojaka otpada obavlja se na radnim mjestima predviđenim za ručno razvrstavanje. Djelatnici su osposobljeni za postupak obavljanja tehnološkog procesa razvrstavanja

MJERE UPRAVLJAČKOG NADZORA

Nadzor tehnološkog procesa

Nadzor tehnološkog procesa razmjena otpada radi primjene bilo kojeg od postupaka uporabe navedenim pod R1 – R11 provodi osoba odgovorna za gospodarenje otpadom, zamjenik odgovorne osobe ili ovlaštena osoba. Sustav upravljačkog nadzora metoda sastoji se od kontrole načina izvođenja tehnološkog procesa i pisanih uputa rada za obavljanje tehnološkog procesa. Na vidljivim i pristupačnim mjestima gdje se provode tehnološki procesi postavljene su pisane upute za rad koje moraju sadržavati načine obveznog postupanja radnika (hodogram aktivnosti) pri obavljanju tehnološkog procesa. Nadzorom tehnološkog procesa osigurava se provjera ispravnosti uređaja i opreme (provjera valjanosti dokumentacije za uređaje i opremu koje ispituju ovlaštene društva), te provjera obavljanja tehnološkog procesa sukladno načinu gospodarenja otpadom propisanim Zakonom i Pravilnikom. Mjere nadzora vrše se prema načelima sustava UNI EN ISO 9001 i UNI EN ISO 14001, te OHSAS 18001.

Upute za rad

Upute za rad na strojevima i alatima za obradu neopasnog otpada sastavni su dio specifikacija navedene opreme kao i obuke djelatnika društva Metis d.d. Djelatnici su posebno osposobljeni za rukovanje strojevima i alatima.

Ostale smjernice i upute za obavljanje tehnološkog procesa: važeće upute iz sustava upravljanja okolišem prema normi ISO 14001 standarda te ostalih sustava (OHSAS).

U postupcima gospodarenja otpadom koji se obavljaju u građevini za gospodarenje otpadom potrebno je provoditi uz sigurnosno preventivne mjere kako slijedi:

- Radnici se moraju pridržavati utvrđenih dokumenata sustava upravljanja.
- Prije početka rada obvezno je provjeriti ispravnost svih dijelova opreme i strojeva.

- Za vrijeme rada zabranjeno je zadržavanje u djelokrugu rada stroja te njegovo održavanje, popravljanje.
- Radni prostor mora biti čist i održavan.
- Za vrijeme rada radnik mora nositi zadužena osobna zaštitna sredstva.
- U slučaju zastoja ili kvara, potrebno je obavijestiti osobu odgovornu za gospodarenje otpadom.
- Nakon završetka rada potrebno je radno mjesto očistiti.

Tablica 6.7.

br.	NAZIV TEHNOLOŠKOG PROCESA		OZNAKA
9.	D9-Fizikalno kemijska obrada otpada koja nije specificirana drugdje u ovim postupcima, a koja za posljedicu ima konačne sastojke i mješavine koje se zbrinjavaju bilo kojim postupkom D1-D12(npr isparavanje, sušenje, kalciniranje)		P9
PRETBVORBE KROZ TEHNOLOŠKI PROCES			
OTPAD KOJI ULAZI U PROCES		OTPAD KOJI IZLAZI IZ PROCESA	
KLJUČNI BROJ	NAZIV	KLJUČNI BROJ	NAZIV
02 03 04	materijali neprikladni za potrošnju ili preradu	19 02 06	muljevi od fizikalno/kemijske obrade koji nisu navedeni pod 19 02 05
06 05 03	muljevi od obrade efluenta na mjestu njihova nastanka, koji nisu navedeni u 06 05 02*	19 02 06	muljevi od fizikalno/kemijske obrade koji nisu navedeni pod 19 02 05
06 08 99	otpad koji nije specificiran na drugi način	19 02 06	muljevi od fizikalno/kemijske obrade koji nisu navedeni pod 19 02 05
08 01 16	vodeni muljevi koji sadrže boje ili lakove koji nisu navedeni pod 08 01 15*	19 02 06	muljevi od fizikalno/kemijske obrade koji nisu navedeni pod 19 02 05
08 01 20	vodene suspenzije koje sadrže boje ili lakove, a koje nisu navedene pod 08 01 19*	19 02 06	muljevi od fizikalno/kemijske obrade koji nisu navedeni pod 19 02 05
08 02 02	vodeni muljevi koji sadrže keramičke materijale	19 02 06	muljevi od fizikalno/kemijske obrade koji nisu navedeni pod 19 02 05
08 02 03	vodene suspenzije koje sadrže keramičke materijale	19 02 06	muljevi od fizikalno/kemijske obrade koji nisu navedeni pod 19 02 05
08 03 07	vodeni muljevi koji sadrže tinte	19 02 06	muljevi od fizikalno/kemijske obrade koji nisu navedeni pod 19 02 05

08 04 16	vodeni tekući otpad koji sadrži ljepila ili sredstva za brtvljenje koji nije naveden pod 08 04 15*	19 02 06	muljevi od fizikalno/kemijske obrade koji nisu navedeni pod 19 02 05
11 01 12	vodene tekućine za ispiranje koje nisu navedene pod 11 01 11*	19 02 06	muljevi od fizikalno/kemijske obrade koji nisu navedeni pod 19 02 05
16 01 15	antifriz tekućine koje nisu navedene pod 16 01 14*	19 02 06	muljevi od fizikalno/kemijske obrade koji nisu navedeni pod 19 02 05
16 03 04	anorganski otpad koji nije naveden pod 16 03 03*	19 02 06	muljevi od fizikalno/kemijske obrade koji nisu navedeni pod 19 02 05
16 03 06	organski otpad koji nije naveden pod 16 03 05*	19 02 06	muljevi od fizikalno/kemijske obrade koji nisu navedeni pod 19 02 05
16 08 04	istrošeni tekući katalizatori za katalitičko kreiranje (osim 16 08 07*)	19 02 06	muljevi od fizikalno/kemijske obrade koji nisu navedeni pod 19 02 05
19 07 03	procjedne vode s odlagališta otpada koje nisu navedene pod 19 07 02*	19 02 06	muljevi od fizikalno/kemijske obrade koji nisu navedeni pod 19 02 05
19 08 02	otpad iz pjeskolova	19 02 06	muljevi od fizikalno/kemijske obrade koji nisu navedeni pod 19 02 05
19 08 05	muljevi od obrade urbanih otpadnih voda	19 02 06	muljevi od fizikalno/kemijske obrade koji nisu navedeni pod 19 02 05
19 08 09	mješavine masti i ulja iz separatora ulje/voda, koje sadrže samo jestivo ulje i masnoće	19 02 06	muljevi od fizikalno/kemijske obrade koji nisu navedeni pod 19 02 05
19 08 12	muljevi iz biološke obrade industrijskih otpadnih voda, koji nisu navedeni pod 19 08 11*	19 02 06	muljevi od fizikalno/kemijske obrade koji nisu navedeni pod 19 02 05
19 08 14	muljevi iz ostalih obrada industrijskih otpadnih voda, koji nisu navedeni pod 19 08 13*	19 02 06	muljevi od fizikalno/kemijske obrade koji nisu navedeni pod 19 02 05
19 08 99	otpad koji nije specificiran na drugi način	19 02 06	muljevi od fizikalno/kemijske obrade koji nisu navedeni pod 19 02 05
20 01 08	biorazgradivi otpad iz kuhinja i kantina	19 02 06	muljevi od fizikalno/kemijske obrade koji nisu navedeni pod 19 02 05
OSTALI PRODUKTI PROCESA (energija, tehnološka voda i dr.)			
Nema ostalih produkata procesa			

POPIS UREĐAJA I OPREME ZA IZVOĐENJE METODE

VRSTA UREĐAJA/ OPREME	NAZIV PROIZVOĐAČA I TIP	INSTALIRANI KAPACITET	NAMJENA
Linija za separaciju tekućeg otpada	Eko – projekt d.o.o.	10 t/dan	Strojna obrada tekućeg i muljevitog otpada – izdvajanje vode

OPIS METODE OBAVLJANJA TEHNOLOŠKIH PROCESA

Tehnološki proces P9 – D9 Fizikalno kemijska obrada otpada koja nije specificirana drugdje u ovim postupcima, a koja za posljedicu ima konačne sastojke i mješavine koje se zbrinjavaju bilo kojim postupkom D1-D12(npr isparavanje, sušenje, kalciniranje)

Uređaj za pročišćavanje je šaržni uređaj namijenjen za obradu tehnoloških otpadnih voda. Obrada se obavlja uz dodatak specifičnih i precizno definiranih količina koagulanata, sredstva za neutralizaciju i flokulanata. Nakon fizikalno kemijske obrade obavlja se postupak filtriranja kroz filtre od 5 do 50 µm te pročišćavanje aktivnim ugljenom radi eliminacije topivih tvari organskog porijekla. Postupak se vodi automatski, sukladno postavljenim vrijednostima parametara za pročišćavanje pojedinog tipa voda uz kontinuirano mjerenje pH. Kao nusprodukt kod obrade javlja se otpadni mulj koji se dehidrira i zbrinjava putem ovlaštene pravne osobe. Dehidracija se izvodi na filtarskom modulu preko filter vreća od polipropilena. Pročišćene tehnološke otpadne vode se nakon pročišćavanja na uređaju upuštaju preko kontrolnog okna u sustav javne odvodnje grada Pule.

MJERE UPRAVLJAČKOG NADZORA**Nadzor tehnološkog procesa**

Nadzor tehnološkog procesa provodi odgovorna osoba na skladištu. Sustav upravljačkog nadzora metoda sastoji se od kontrole načina izvođenja tehnološkog procesa pisanih uputa rada za obavljanje tehnološkog procesa. Na vidljivim i pristupačnim mjestima postavljene su pisane upute za rad koje moraju sadržavati načine obveznog postupanja radnika (hodogram aktivnosti) pri obavljanju tehnološkog procesa. Nadzorom tehnološkog procesa osigurava se provjera ispravnosti uređaja i opreme (provjera valjanosti dokumentacije za uređaje i opremu koje ispituju ovlaštene društva), te provjera obavljanja tehnološkog procesa sukladno načinu gospodarenja otpadom propisanim Zakonom i Pravilnikom. Mjere nadzora vrše se prema načelima sustava UNI EN ISO 9001 i UNI EN ISO 14001, te OHSAS 18001.

Upute za rad

Upute za rad na strojevima i alatima sastavni su dio specifikacija navedene opreme kao i obuke djelatnika društva Metis d.d. Djelatnici društva su posebno osposobljeni za rukovanje strojevima i alatima.

-Ostale smjernice i uputstva za obavljanje tehnološkog procesa -Prema važećim uputama iz ISO standarda.

U postupcima gospodarenja otpadom koji se obavljaju u građevini za gospodarenje otpadom potrebno je provoditi uz sigurnosno preventivne mjere kako slijedi:

- Radnici se moraju pridržavati utvrđenih dokumenata sustava upravljanja.
- Prije početka rada obvezno je provjeriti ispravnost svih dijelova opreme i strojeva.
- Za vrijeme rada zabranjeno je zadržavanje u djelokrugu rada stroja te njegovo održavanje, popravlanje.
- Radni prostor mora biti čist i održavan.
- Za vrijeme rada radnik mora nositi zadužena osobna zaštitna sredstva.
- U slučaju zastoja ili kvara, potrebno je obavijestiti osobu odgovornu za gospodarenje otpadom.
- Nakon završetka rada potrebno je radno mjesto očistiti.

Tablica 6.8.

br.	NAZIV TEHNOLOŠKOG PROCESA	OZNAKA	
10.	Spajanje ili miješanje otpada prije podvrgavanja bilo koje postupku D1-D12	P10	
PRETBVORBE KROZ TEHNOLOŠKI PROCES			
OTPAD KOJI ULAZI U PROCES		OTPAD KOJI IZLAZI IZ PROCESA	
KLJUČNI BROJ	NAZIV	KLJUČNI BROJ	NAZIV
01 01 01	otpad od iskopavanja metalnih mineralnih sirovina	19 12 12	ostali otpad (uključujući mješavine materijala) od mehaničke obrade otpada, koji nije naveden pod 19 12 11*
		20 03 01	Miješani komunalni otpad
01 01 02	otpad od iskopavanja nemetalnih mineralnih sirovina	19 12 12	ostali otpad (uključujući mješavine materijala) od mehaničke obrade otpada, koji nije naveden pod 19 12 11*
		20 03 01	Miješani komunalni otpad
01 03 06	otpadna jalovina koja nije navedena pod 01 03 04* i 01 03 05*	19 12 12	ostali otpad (uključujući mješavine materijala) od mehaničke obrade otpada, koji nije naveden pod 19 12 11*
		20 03 01	Miješani komunalni otpad
01 03 08	otpad u obliku prašine i praha, koji nije naveden pod 01 03 07*	19 12 12	ostali otpad (uključujući mješavine materijala) od mehaničke obrade otpada, koji nije naveden pod 19 12 11*
		20 03 01	Miješani komunalni otpad
01 03 09	crveni mulj iz proizvodnje aluminijske, različit od otpada navedenog pod 01 03 07	19 12 12	ostali otpad (uključujući mješavine materijala) od mehaničke obrade otpada, koji nije naveden pod 19 12 11*
		20 03 01	Miješani komunalni otpad
01 03 99	otpad koji nije specificiran na drugi način	19 12 12	ostali otpad (uključujući mješavine materijala) od mehaničke obrade otpada, koji nije naveden pod 19 12 11*
		20 03 01	Miješani komunalni otpad
01 04 08		19 12 12	ostali otpad (uključujući mješavine materijala) od mehaničke obrade

	otpadni šljunak i drobljeni kamen, koji nisu navedeni pod 01 04 07*		otpada, koji nije naveden pod 19 12 11*
		20 03 01	Miješani komunalni otpad
01 04 09	otpadni pijesak i gline	19 12 12	ostali otpad (uključujući mješavine materijala) od mehaničke obrade otpada, koji nije naveden pod 19 12 11*
		20 03 01	Miješani komunalni otpad
01 04 10	otpad u obliku prašine i praha, koji nije naveden pod 01 04 07*	19 12 12	ostali otpad (uključujući mješavine materijala) od mehaničke obrade otpada, koji nije naveden pod 19 12 11*
		20 03 01	Miješani komunalni otpad
01 04 11	otpad od prerade potaše i kamene soli koji nije naveden pod 01 04 07*	19 12 12	ostali otpad (uključujući mješavine materijala) od mehaničke obrade otpada, koji nije naveden pod 19 12 11*
		20 03 01	Miješani komunalni otpad
01 04 12	jalovina i ostali otpad od ispiranja i čišćenja ruda, koji nisu navedeni pod	19 12 12	ostali otpad (uključujući mješavine materijala) od mehaničke obrade otpada, koji nije naveden pod 19 12 11*
		20 03 01	Miješani komunalni otpad
01 04 13	otpad od rezanja i piljenja kamena, koji nije naveden pod 01 04 07*	19 12 12	ostali otpad (uključujući mješavine materijala) od mehaničke obrade otpada, koji nije naveden pod 19 12 11*
		20 03 01	Miješani komunalni otpad
01 04 99	otpad koji nije specificiran na drugi način	19 12 12	ostali otpad (uključujući mješavine materijala) od mehaničke obrade otpada, koji nije naveden pod 19 12 11*
		20 03 01	Miješani komunalni otpad
01 05 04	isplačni muljevi i ostali otpad od bušenja, koji sadrže slatku vodu	19 12 12	ostali otpad (uključujući mješavine materijala) od mehaničke obrade otpada, koji nije naveden pod 19 12 11*
		20 03 01	Miješani komunalni otpad
01 05 07	isplačni muljevi i ostali otpad od bušenja, koji sadrže barit i nisu navedeni pod 01 05 05* i 01 05 06*	19 12 12	ostali otpad (uključujući mješavine materijala) od mehaničke obrade otpada, koji nije naveden pod 19 12 11*
		20 03 01	Miješani komunalni otpad

01 05 08	isplaćni muljevi i ostali otpad od bušenja, koji sadrže kloride i nisu navedeni pod 01 05 05* i 01 05 06*	19 12 12	ostali otpad (uključujući mješavine materijala) od mehaničke obrade otpada, koji nije naveden pod 19 12 11*
		20 03 01	Miješani komunalni otpad
01 05 99	otpad koji nije specificiran na drugi način	19 12 12	ostali otpad (uključujući mješavine materijala) od mehaničke obrade otpada, koji nije naveden pod 19 12 11*
		20 03 01	Miješani komunalni otpad
02 01 01	muljevi od pranja i čišćenja	19 12 12	ostali otpad (uključujući mješavine materijala) od mehaničke obrade otpada, koji nije naveden pod 19 12 11*
		20 03 01	Miješani komunalni otpad
02 01 03	otpadna biljna tkiva	19 12 12	ostali otpad (uključujući mješavine materijala) od mehaničke obrade otpada, koji nije naveden pod 19 12 11*
		20 03 01	Miješani komunalni otpad
02 01 04	otpadna plastika (isključujući ambalažu)	19 12 12	ostali otpad (uključujući mješavine materijala) od mehaničke obrade otpada, koji nije naveden pod 19 12 11*
		20 03 01	Miješani komunalni otpad
02 01 07	otpad iz šumarstva	19 12 12	ostali otpad (uključujući mješavine materijala) od mehaničke obrade otpada, koji nije naveden pod 19 12 11*
		20 03 01	Miješani komunalni otpad
02 01 09	otpad od kemikalija koje se koriste u poljoprivredi, koji nije naveden pod 02 01 08*	19 12 12	ostali otpad (uključujući mješavine materijala) od mehaničke obrade otpada, koji nije naveden pod 19 12 11*
		20 03 01	Miješani komunalni otpad
02 01 10	otpadni metal	19 12 12	ostali otpad (uključujući mješavine materijala) od mehaničke obrade otpada, koji nije naveden pod 19 12 11*
		20 03 01	Miješani komunalni otpad
02 01 99	otpad koji nije specificiran na drugi način	19 12 12	ostali otpad (uključujući mješavine materijala) od mehaničke obrade

			otpada, koji nije naveden pod 19 12 11*
		20 03 01	Miješani komunalni otpad
02 02 01	muljevi od ispiranja i čišćenja	19 12 12	ostali otpad (uključujući mješavine materijala) od mehaničke obrade otpada, koji nije naveden pod 19 12 11*
		20 03 01	Miješani komunalni otpad
02 02 03	materijali neprikladni za potrošnju ili preradu	19 12 12	ostali otpad (uključujući mješavine materijala) od mehaničke obrade otpada, koji nije naveden pod 19 12 11*
		20 03 01	Miješani komunalni otpad
02 02 04	muljevi od obrade efluenata na mjestu njihova nastanka	19 12 12	ostali otpad (uključujući mješavine materijala) od mehaničke obrade otpada, koji nije naveden pod 19 12 11*
		20 03 01	Miješani komunalni otpad
02 02 99	otpada koji nije specificiran na drugi način	19 12 12	ostali otpad (uključujući mješavine materijala) od mehaničke obrade otpada, koji nije naveden pod 19 12 11*
		20 03 01	Miješani komunalni otpad
02 03 01	muljevi od pranja, čišćenja, guljenja, centrifugiranja i separacije	19 12 12	ostali otpad (uključujući mješavine materijala) od mehaničke obrade otpada, koji nije naveden pod 19 12 11*
		20 03 01	Miješani komunalni otpad
02 03 02	otpada od sredstava za konzerviranje	19 12 12	ostali otpad (uključujući mješavine materijala) od mehaničke obrade otpada, koji nije naveden pod 19 12 11*
		20 03 01	Miješani komunalni otpad
02 03 03	otpada od ekstrakcije otapalom	19 12 12	ostali otpad (uključujući mješavine materijala) od mehaničke obrade otpada, koji nije naveden pod 19 12 11*
		20 03 01	Miješani komunalni otpad
02 03 04	materijali neprikladni za potrošnju ili preradu	19 12 12	ostali otpad (uključujući mješavine materijala) od mehaničke obrade otpada, koji nije naveden pod 19 12 11*
		20 03 01	Miješani komunalni otpad

02 03 05	muljevi od obrade efluenata na mjestu njihova nastanka	19 12 12	ostali otpad (uključujući mješavine materijala) od mehaničke obrade otpada, koji nije naveden pod 19 12 11*
		20 03 01	Miješani komunalni otpad
02 03 99	otpada koji nije specificiran na drugi način	19 12 12	ostali otpad (uključujući mješavine materijala) od mehaničke obrade otpada, koji nije naveden pod 19 12 11*
		20 03 01	Miješani komunalni otpad
02 04 01	otpada od čišćenja i pranja šećerne repe	19 12 12	ostali otpad (uključujući mješavine materijala) od mehaničke obrade otpada, koji nije naveden pod 19 12 11*
		20 03 01	Miješani komunalni otpad
02 04 02	kalcijev karbonat koji nije u skladu sa specifikacijom	19 12 12	ostali otpad (uključujući mješavine materijala) od mehaničke obrade otpada, koji nije naveden pod 19 12 11*
		20 03 01	Miješani komunalni otpad
02 04 03	muljevi od obrade efluenata na mjestu njihova nastanka	19 12 12	ostali otpad (uključujući mješavine materijala) od mehaničke obrade otpada, koji nije naveden pod 19 12 11*
		20 03 01	Miješani komunalni otpad
02 04 99	otpada koji nije specificiran na drugi način	19 12 12	ostali otpad (uključujući mješavine materijala) od mehaničke obrade otpada, koji nije naveden pod 19 12 11*
		20 03 01	Miješani komunalni otpad
02 05 01	materijali neprikladni za potrošnju ili preradu	19 12 12	ostali otpad (uključujući mješavine materijala) od mehaničke obrade otpada, koji nije naveden pod 19 12 11*
		20 03 01	Miješani komunalni otpad
02 05 02	muljevi od obrade efluenata na mjestu njihova nastanka	19 12 12	ostali otpad (uključujući mješavine materijala) od mehaničke obrade otpada, koji nije naveden pod 19 12 11*
		20 03 01	Miješani komunalni otpad
02 05 99	otpada koji nije specificiran na drugi način	19 12 12	ostali otpad (uključujući mješavine materijala) od mehaničke obrade

			otpada, koji nije naveden pod 19 12 11*
		20 03 01	Miješani komunalni otpad
02 06 01	materijali neprikladni za potrošnju ili preradu	19 12 12	ostali otpad (uključujući mješavine materijala) od mehaničke obrade otpada, koji nije naveden pod 19 12 11*
		20 03 01	Miješani komunalni otpad
02 06 02	otpad od sredstava za konzerviranje	19 12 12	ostali otpad (uključujući mješavine materijala) od mehaničke obrade otpada, koji nije naveden pod 19 12 11*
		20 03 01	Miješani komunalni otpad
02 06 03	muljevi od obrade efluenata na mjestu njihova nastanka	19 12 12	ostali otpad (uključujući mješavine materijala) od mehaničke obrade otpada, koji nije naveden pod 19 12 11*
		20 03 01	Miješani komunalni otpad
02 06 99	otpad koji nije specificiran na drugi način	19 12 12	ostali otpad (uključujući mješavine materijala) od mehaničke obrade otpada, koji nije naveden pod 19 12 11*
		20 03 01	Miješani komunalni otpad
02 07 01	otpad od pranja, čišćenja i mehaničkog usitnjavanja sirovina	19 12 12	ostali otpad (uključujući mješavine materijala) od mehaničke obrade otpada, koji nije naveden pod 19 12 11*
		20 03 01	Miješani komunalni otpad
02 07 02	otpad od destilacije alkohola	19 12 12	ostali otpad (uključujući mješavine materijala) od mehaničke obrade otpada, koji nije naveden pod 19 12 11*
		20 03 01	Miješani komunalni otpad
02 07 03	otpad od kemijske obrade	19 12 12	ostali otpad (uključujući mješavine materijala) od mehaničke obrade otpada, koji nije naveden pod 19 12 11*
		20 03 01	Miješani komunalni otpad
02 07 04	materijali neprikladni za potrošnju ili preradu	19 12 12	ostali otpad (uključujući mješavine materijala) od mehaničke obrade otpada, koji nije naveden pod 19 12 11*
		20 03 01	Miješani komunalni otpad

02 07 05	muljevi od obrade efluenata na mjestu njihova nastanka	19 12 12	ostali otpad (uključujući mješavine materijala) od mehaničke obrade otpada, koji nije naveden pod 19 12 11*
		20 03 01	Miješani komunalni otpad
02 07 99	otpada koji nije specificiran na drugi način	19 12 12	ostali otpad (uključujući mješavine materijala) od mehaničke obrade otpada, koji nije naveden pod 19 12 11*
		20 03 01	Miješani komunalni otpad
03 01 01	otpadna kora i pluto	19 12 12	ostali otpad (uključujući mješavine materijala) od mehaničke obrade otpada, koji nije naveden pod 19 12 11*
		20 03 01	Miješani komunalni otpad
03 01 05	piljevina, strugotine, otpaci od rezanja drva, drvo, iverica i furnir, koji nisu navedeni pod 03 01 04*	19 12 12	ostali otpad (uključujući mješavine materijala) od mehaničke obrade otpada, koji nije naveden pod 19 12 11*
		20 03 01	Miješani komunalni otpad
03 01 99	otpada koji nije specificiran na drugi način	19 12 12	ostali otpad (uključujući mješavine materijala) od mehaničke obrade otpada, koji nije naveden pod 19 12 11*
		20 03 01	Miješani komunalni otpad
03 02 99	sredstva za zaštitu drveta koja nisu specificirana na drugi način	19 12 12	ostali otpad (uključujući mješavine materijala) od mehaničke obrade otpada, koji nije naveden pod 19 12 11*
		20 03 01	Miješani komunalni otpad
03 03 01	otpadna kora i otpaci drveta	19 12 12	ostali otpad (uključujući mješavine materijala) od mehaničke obrade otpada, koji nije naveden pod 19 12 11*
		20 03 01	Miješani komunalni otpad
03 03 02	muljevi od obrade sulfitnih lugova (od uporabe komponenti iz tekućine za kuhanje)	19 12 12	ostali otpad (uključujući mješavine materijala) od mehaničke obrade otpada, koji nije naveden pod 19 12 11*
		20 03 01	Miješani komunalni otpad
03 03 05	muljevi od obezbojenja koji nastaju pri recikliranju papira	19 12 12	ostali otpad (uključujući mješavine materijala) od mehaničke obrade

			otpada, koji nije naveden pod 19 12 11*
		20 03 01	Miješani komunalni otpad
03 03 07	mehanički izdvojeni škart od prerade otpadnog papira i kartona	19 12 12	ostali otpad (uključujući mješavine materijala) od mehaničke obrade otpada, koji nije naveden pod 19 12 11*
		20 03 01	Miješani komunalni otpad
03 03 08	otpada od sortiranja papira i kartona namijenjenog za recikliranje	19 12 12	ostali otpad (uključujući mješavine materijala) od mehaničke obrade otpada, koji nije naveden pod 19 12 11*
		20 03 01	Miješani komunalni otpad
03 03 09	otpadni vapneni mulj	19 12 12	ostali otpad (uključujući mješavine materijala) od mehaničke obrade otpada, koji nije naveden pod 19 12 11*
		20 03 01	Miješani komunalni otpad
03 03 10	otpadna vlakna i muljevi od vlakana, punila i prevlake, koji nastaju pri mehaničkoj separaciji	19 12 12	ostali otpad (uključujući mješavine materijala) od mehaničke obrade otpada, koji nije naveden pod 19 12 11*
		20 03 01	Miješani komunalni otpad
03 03 11	muljevi od obrade efluenta na mjestu njihova nastanka, koji nisu navedeni pod 03 03 10	19 12 12	ostali otpad (uključujući mješavine materijala) od mehaničke obrade otpada, koji nije naveden pod 19 12 11*
		20 03 01	Miješani komunalni otpad
03 03 99	otpada koji nije specificiran na drugi način	19 12 12	ostali otpad (uključujući mješavine materijala) od mehaničke obrade otpada, koji nije naveden pod 19 12 11*
		20 03 01	Miješani komunalni otpad
04 01 01	otpada od uklanjanja potkožnog tkiva i razlaganja vapnom	19 12 12	ostali otpad (uključujući mješavine materijala) od mehaničke obrade otpada, koji nije naveden pod 19 12 11*
		20 03 01	Miješani komunalni otpad
04 01 02	otpada od obrade vapnom sirove kože	19 12 12	ostali otpad (uključujući mješavine materijala) od mehaničke obrade otpada, koji nije naveden pod 19 12 11*

		20 03 01	Miješani komunalni otpad
04 01 04	tekućine od štavljenja koje sadrže krom	19 12 12	ostali otpad (uključujući mješavine materijala) od mehaničke obrade otpada, koji nije naveden pod 19 12 11*
		20 03 01	Miješani komunalni otpad
04 01 05	tekućine od štavljenja koje ne sadrže krom	19 12 12	ostali otpad (uključujući mješavine materijala) od mehaničke obrade otpada, koji nije naveden pod 19 12 11*
		20 03 01	Miješani komunalni otpad
04 01 06	muljevi, posebno od obrade efluenata na mjestu njihova nastanka, koji sadrže krom	19 12 12	ostali otpad (uključujući mješavine materijala) od mehaničke obrade otpada, koji nije naveden pod 19 12 11*
		20 03 01	Miješani komunalni otpad
04 01 07	muljevi, posebno od obrade efluenata na mjestu njihova nastanka, koji ne sadrže krom	19 12 12	ostali otpad (uključujući mješavine materijala) od mehaničke obrade otpada, koji nije naveden pod 19 12 11*
		20 03 01	Miješani komunalni otpad
04 01 08	otpadna štavljena koža (plava platna, strugotine, otpaci od rezanja, prah od poliranja) koja sadrži krom	19 12 12	ostali otpad (uključujući mješavine materijala) od mehaničke obrade otpada, koji nije naveden pod 19 12 11*
		20 03 01	Miješani komunalni otpad
04 01 09	otpad od površinske i završne obrade	19 12 12	ostali otpad (uključujući mješavine materijala) od mehaničke obrade otpada, koji nije naveden pod 19 12 11*
		20 03 01	Miješani komunalni otpad
04 01 99	otpad koji nije specificiran na drugi način	19 12 12	ostali otpad (uključujući mješavine materijala) od mehaničke obrade otpada, koji nije naveden pod 19 12 11*
		20 03 01	Miješani komunalni otpad
04 02 09	otpad od mješovitih (kompozitnih) materijala (impregnirani tekstil, elastomeri, plastomeri)	19 12 12	ostali otpad (uključujući mješavine materijala) od mehaničke obrade otpada, koji nije naveden pod 19 12 11*
		20 03 01	Miješani komunalni otpad

04 02 10	organske tvari iz prirodnih proizvoda (npr. mast, vosak)	19 12 12	ostali otpad (uključujući mješavine materijala) od mehaničke obrade otpada, koji nije naveden pod 19 12 11*
		20 03 01	Miješani komunalni otpad
04 02 15	otpad od završne obrade koji nije naveden pod 04 02 14*	19 12 12	ostali otpad (uključujući mješavine materijala) od mehaničke obrade otpada, koji nije naveden pod 19 12 11*
		20 03 01	Miješani komunalni otpad
04 02 17	sredstva za bojenje i pigmenti, koji nisu navedeni pod 04 02 16*	19 12 12	ostali otpad (uključujući mješavine materijala) od mehaničke obrade otpada, koji nije naveden pod 19 12 11*
		20 03 01	Miješani komunalni otpad
04 02 20	muljevi od obrade efluenata na mjestu njihova nastanka, koji nisu navedeni pod 04 02 19*	19 12 12	ostali otpad (uključujući mješavine materijala) od mehaničke obrade otpada, koji nije naveden pod 19 12 11*
04 02 21	otpad od neprerađenih tekstilnih vlakana	20 03 01	Miješani komunalni otpad
		19 12 12	ostali otpad (uključujući mješavine materijala) od mehaničke obrade otpada, koji nije naveden pod 19 12 11*
04 02 22	otpad od prerađenih tekstilnih vlakana	20 03 01	Miješani komunalni otpad
		19 12 12	ostali otpad (uključujući mješavine materijala) od mehaničke obrade otpada, koji nije naveden pod 19 12 11*
04 02 99	otpad koji nije specificiran na drugi način	20 03 01	Miješani komunalni otpad
		19 12 12	ostali otpad (uključujući mješavine materijala) od mehaničke obrade otpada, koji nije naveden pod 19 12 11*
05 01 10	muljevi od obrade efluenata na mjestu njihova nastanka, koji nisu navedeni pod 05 01 09*	20 03 01	Miješani komunalni otpad
		19 12 12	ostali otpad (uključujući mješavine materijala) od mehaničke obrade otpada, koji nije naveden pod 19 12 11*
05 01 13	muljevi od napojne vode za kotlove	20 03 01	Miješani komunalni otpad
		19 12 12	ostali otpad (uključujući mješavine materijala) od mehaničke obrade

			otpada, koji nije naveden pod 19 12 11*
05 01 14	otpad iz rashladnih stupova	20 03 01	Miješani komunalni otpad
		19 12 12	ostali otpad (uključujući mješavine materijala) od mehaničke obrade otpada, koji nije naveden pod 19 12 11*
05 01 16	otpad koji sadrži sumpor iz procesa odsumporavanja nafte	20 03 01	Miješani komunalni otpad
		19 12 12	ostali otpad (uključujući mješavine materijala) od mehaničke obrade otpada, koji nije naveden pod 19 12 11*
05 01 17	bitumen	20 03 01	Miješani komunalni otpad
		19 12 11*	ostali otpad (uključujući mješavine materijala) od mehaničke obrade otpada, koji sadrži opasne tvari
		19 12 12	ostali otpad (uključujući mješavine materijala) od mehaničke obrade otpada, koji nije naveden pod 19 12 11*
05 01 99	otpad koji nije specificiran na drugi način	20 03 01	Miješani komunalni otpad
		19 12 12	ostali otpad (uključujući mješavine materijala) od mehaničke obrade otpada, koji nije naveden pod 19 12 11*
05 06 04	otpad iz rashladnih stupova	20 03 01	Miješani komunalni otpad
		19 12 12	ostali otpad (uključujući mješavine materijala) od mehaničke obrade otpada, koji nije naveden pod 19 12 11*
05 06 99	otpad koji nije specificiran na drugi način	20 03 01	Miješani komunalni otpad
		19 12 12	ostali otpad (uključujući mješavine materijala) od mehaničke obrade otpada, koji nije naveden pod 19 12 11*
05 07 02	otpad koji sadrži sumpor	20 03 01	Miješani komunalni otpad
		19 12 12	ostali otpad (uključujući mješavine materijala) od mehaničke obrade otpada, koji nije naveden pod 19 12 11*
05 07 99	otpad koji nije specificiran na drugi način	20 03 01	Miješani komunalni otpad
		19 12 12	ostali otpad (uključujući mješavine materijala) od mehaničke obrade

			otpada, koji nije naveden pod 19 12 11*
06 01 99	otpada koji nije specificiran na drugi način	20 03 01	Miješani komunalni otpad
		19 12 12	ostali otpad (uključujući mješavine materijala) od mehaničke obrade otpada, koji nije naveden pod 19 12 11*
06 02 99	otpada koji nije specificiran na drugi način	20 03 01	Miješani komunalni otpad
		19 12 12	ostali otpad (uključujući mješavine materijala) od mehaničke obrade otpada, koji nije naveden pod 19 12 11*
06 03 14	krute soli i otopine koje nisu navedene u 06 03 11* i 06 03 13*	20 03 01	Miješani komunalni otpad
		19 12 12	ostali otpad (uključujući mješavine materijala) od mehaničke obrade otpada, koji nije naveden pod 19 12 11*
06 03 16	metalni oksidi koji nisu navedeni u 06 03 15*	20 03 01	Miješani komunalni otpad
		19 12 12	ostali otpad (uključujući mješavine materijala) od mehaničke obrade otpada, koji nije naveden pod 19 12 11*
06 03 99	otpada koji nije specificiran na drugi način	20 03 01	Miješani komunalni otpad
		19 12 12	ostali otpad (uključujući mješavine materijala) od mehaničke obrade otpada, koji nije naveden pod 19 12 11*
06 04 99	otpada koji nije specificiran na drugi način	20 03 01	Miješani komunalni otpad
		19 12 12	ostali otpad (uključujući mješavine materijala) od mehaničke obrade otpada, koji nije naveden pod 19 12 11*
06 05 03	muljevi od obrade efluenata na mjestu njihova nastanka, koji nisu navedeni u 06 05 02*	20 03 01	Miješani komunalni otpad
		19 12 12	ostali otpad (uključujući mješavine materijala) od mehaničke obrade otpada, koji nije naveden pod 19 12 11*
06 06 03	otpada koji sadrži sulfide i koji nije naveden u 06 06 02*	20 03 01	Miješani komunalni otpad
		19 12 12	ostali otpad (uključujući mješavine materijala) od mehaničke obrade otpada, koji nije naveden pod 19 12 11*
06 06 99		20 03 01	Miješani komunalni otpad

	otpad koji nije specificiran na drugi način	19 12 12	ostali otpad (uključujući mješavine materijala) od mehaničke obrade otpada, koji nije naveden pod 19 12 11*
06 07 99	otpad koji nije specificiran na drugi način	20 03 01	Miješani komunalni otpad
		19 12 12	ostali otpad (uključujući mješavine materijala) od mehaničke obrade otpada, koji nije naveden pod 19 12 11*
06 08 99	otpad koji nije specificiran na drugi način	20 03 01	Miješani komunalni otpad
		19 12 12	ostali otpad (uključujući mješavine materijala) od mehaničke obrade otpada, koji nije naveden pod 19 12 11*
06 09 02	šljaka koja sadrži fosfor	20 03 01	Miješani komunalni otpad
		19 12 12	ostali otpad (uključujući mješavine materijala) od mehaničke obrade otpada, koji nije naveden pod 19 12 11*
06 09 04	otpad iz kemijskih procesa na bazi kalcija, koji nije naveden u 06 09 03*	20 03 01	Miješani komunalni otpad
		19 12 12	ostali otpad (uključujući mješavine materijala) od mehaničke obrade otpada, koji nije naveden pod 19 12 11*
06 09 99	otpad koji nije specificiran na drugi način	20 03 01	Miješani komunalni otpad
		19 12 12	ostali otpad (uključujući mješavine materijala) od mehaničke obrade otpada, koji nije naveden pod 19 12 11*
06 10 99	otpad koji nije specificiran na drugi način	20 03 01	Miješani komunalni otpad
		19 12 12	ostali otpad (uključujući mješavine materijala) od mehaničke obrade otpada, koji nije naveden pod 19 12 11*
06 11 01	otpad iz kemijskih procesa na bazi kalcija iz proizvodnje titan-dioksida	20 03 01	Miješani komunalni otpad
		19 12 12	ostali otpad (uključujući mješavine materijala) od mehaničke obrade otpada, koji nije naveden pod 19 12 11*
06 11 99	otpad koji nije specificiran na drugi način	20 03 01	Miješani komunalni otpad
		19 12 12	ostali otpad (uključujući mješavine materijala) od mehaničke obrade

			otpada, koji nije naveden pod 19 12 11*
06 13 03	ugljeno crnilo	20 03 01	Miješani komunalni otpad
		19 12 11*	ostali otpad (uključujući mješavine materijala) od mehaničke obrade otpada, koji sadrži opasne tvari
		19 12 12	ostali otpad (uključujući mješavine materijala) od mehaničke obrade otpada, koji nije naveden pod 19 12 11*
06 13 99	otpada koji nije specificiran na drugi način	20 03 01	Miješani komunalni otpad
		19 12 12	ostali otpad (uključujući mješavine materijala) od mehaničke obrade otpada, koji nije naveden pod 19 12 11*
07 01 12	muljevi od obrade efluenata na mjestu njihova nastanka, koji nisu navedeni pod 07 01 11*	20 03 01	Miješani komunalni otpad
		19 12 12	ostali otpad (uključujući mješavine materijala) od mehaničke obrade otpada, koji nije naveden pod 19 12 11*
07 01 99	otpada koji nije specificiran na drugi način	20 03 01	Miješani komunalni otpad
		19 12 12	ostali otpad (uključujući mješavine materijala) od mehaničke obrade otpada, koji nije naveden pod 19 12 11*
07 02 12	muljevi od obrade efluenata na mjestu njihova nastanka, koji nisu navedeni pod 07 02 11	20 03 01	Miješani komunalni otpad
		19 12 12	ostali otpad (uključujući mješavine materijala) od mehaničke obrade otpada, koji nije naveden pod 19 12 11*
07 02 13	otpadna plastika	20 03 01	Miješani komunalni otpad
		19 12 12	ostali otpad (uključujući mješavine materijala) od mehaničke obrade otpada, koji nije naveden pod 19 12 11*
07 02 15	otpada od aditiva koji nije naveden pod 07 02 14*	20 03 01	Miješani komunalni otpad
		19 12 12	ostali otpad (uključujući mješavine materijala) od mehaničke obrade otpada, koji nije naveden pod 19 12 11*
07 02 17		20 03 01	Miješani komunalni otpad

	otpad koji sadrži silikone, osim onih koju su navedeni pod 07 02 16*	19 12 12	ostali otpad (uključujući mješavine materijala) od mehaničke obrade otpada, koji nije naveden pod 19 12 11*
07 02 99	otpad koji nije specificiran na drugi način	20 03 01	Miješani komunalni otpad
		19 12 11*	ostali otpad (uključujući mješavine materijala) od mehaničke obrade otpada, koji sadrži opasne tvari
		19 12 12	ostali otpad (uključujući mješavine materijala) od mehaničke obrade otpada, koji nije naveden pod 19 12 11*
07 03 12	otpad koji nije specificiran na drugi način	20 03 01	Miješani komunalni otpad
		19 12 12	ostali otpad (uključujući mješavine materijala) od mehaničke obrade otpada, koji nije naveden pod 19 12 11*
07 03 99	otpad koji nije specificiran na drugi način	20 03 01	Miješani komunalni otpad
		19 12 12	ostali otpad (uključujući mješavine materijala) od mehaničke obrade otpada, koji nije naveden pod 19 12 11*
07 04 12	muljevi od pročišćavanja efluenata na mjestu njihova nastanka, koji nisu navedeni pod 07 04 11	20 03 01	Miješani komunalni otpad
		19 12 12	ostali otpad (uključujući mješavine materijala) od mehaničke obrade otpada, koji nije naveden pod 19 12 11*
07 04 99	otpad koji nije specificiran na drugi način	20 03 01	Miješani komunalni otpad
		19 12 12	ostali otpad (uključujući mješavine materijala) od mehaničke obrade otpada, koji nije naveden pod 19 12 11*
07 05 12	muljevi od pročišćavanja efluenata na mjestu njihova nastanka koji nisu navedeni pod 07 05 11	20 03 01	Miješani komunalni otpad
		19 12 12	ostali otpad (uključujući mješavine materijala) od mehaničke obrade otpada, koji nije naveden pod 19 12 11*
07 05 14	kruti otpad koji nije naveden pod 07 05 13*	20 03 01	Miješani komunalni otpad
		19 12 12	ostali otpad (uključujući mješavine materijala) od mehaničke obrade otpada, koji nije naveden pod 19 12 11*

07 05 99	otpad koji nije specificiran na drugi način	20 03 01	Miješani komunalni otpad
		19 12 12	ostali otpad (uključujući mješavine materijala) od mehaničke obrade otpada, koji nije naveden pod 19 12 11*
07 06 12	muljevi od pročišćavanja efluenata na mjestu njihova nastanka koji nisu navedeni pod 07 06 11	20 03 01	Miješani komunalni otpad
		19 12 12	ostali otpad (uključujući mješavine materijala) od mehaničke obrade otpada, koji nije naveden pod 19 12 11*
07 06 99	otpad koji nije specificiran na drugi način	20 03 01	Miješani komunalni otpad
		19 12 12	ostali otpad (uključujući mješavine materijala) od mehaničke obrade otpada, koji nije naveden pod 19 12 11*
07 07 12	muljevi od pročišćavanja efluenata na mjestu njihova nastanka koji nisu navedeni pod 07 06 11	20 03 01	Miješani komunalni otpad
		19 12 12	ostali otpad (uključujući mješavine materijala) od mehaničke obrade otpada, koji nije naveden pod 19 12 11*
07 07 99	otpad koji nije specificiran na drugi način	20 03 01	Miješani komunalni otpad
		19 12 12	ostali otpad (uključujući mješavine materijala) od mehaničke obrade otpada, koji nije naveden pod 19 12 11*
08 01 12	otpadne boje i lakovi koji nisu navedeni pod 08 01 11*	20 03 01	Miješani komunalni otpad
		19 12 11*	ostali otpad (uključujući mješavine materijala) od mehaničke obrade otpada, koji sadrži opasne tvari
		19 12 12	ostali otpad (uključujući mješavine materijala) od mehaničke obrade otpada, koji nije naveden pod 19 12 11*
08 01 14	muljevi od boja ili lakova koji nisu navedeni pod 08 01 13*	20 03 01	Miješani komunalni otpad
		19 12 11*	ostali otpad (uključujući mješavine materijala) od mehaničke obrade otpada, koji sadrži opasne tvari
		19 12 12	ostali otpad (uključujući mješavine materijala) od mehaničke obrade otpada, koji nije naveden pod 19 12 11*
08 01 16		20 03 01	Miješani komunalni otpad

	vodeni muljevi koji sadrže boje ili lakove koji nisu navedeni pod 08 01 15*	19 12 11*	ostali otpad (uključujući mješavine materijala) od mehaničke obrade otpada, koji sadrži opasne tvari
		19 12 12	ostali otpad (uključujući mješavine materijala) od mehaničke obrade otpada, koji nije naveden pod 19 12 11*
08 01 18	otpad od uklanjanja boja ili lakova koji nije naveden pod 08 01 17*	20 03 01	Miješani komunalni otpad
		19 12 11*	ostali otpad (uključujući mješavine materijala) od mehaničke obrade otpada, koji sadrži opasne tvari
		19 12 12	ostali otpad (uključujući mješavine materijala) od mehaničke obrade otpada, koji nije naveden pod 19 12 11*
08 01 20	vodene suspenzije koje sadrže boje ili lakove, a koje nisu navedene pod 08 01 19*	20 03 01	Miješani komunalni otpad
		19 12 11*	ostali otpad (uključujući mješavine materijala) od mehaničke obrade otpada, koji sadrži opasne tvari
		19 12 12	ostali otpad (uključujući mješavine materijala) od mehaničke obrade otpada, koji nije naveden pod 19 12 11*
08 01 99	otpad koji nije specificiran na drugi način	20 03 01	Miješani komunalni otpad
		19 12 11*	ostali otpad (uključujući mješavine materijala) od mehaničke obrade otpada, koji sadrži opasne tvari
		19 12 12	ostali otpad (uključujući mješavine materijala) od mehaničke obrade otpada, koji nije naveden pod 19 12 11*
08 02 01	otpadni prahovi za prevlake	20 03 01	Miješani komunalni otpad
		19 12 11*	ostali otpad (uključujući mješavine materijala) od mehaničke obrade otpada, koji sadrži opasne tvari
		19 12 12	ostali otpad (uključujući mješavine materijala) od mehaničke obrade otpada, koji nije naveden pod 19 12 11*
08 02 02	vodeni muljevi koji sadrže keramičke materijale	20 03 01	Miješani komunalni otpad
		19 12 12	ostali otpad (uključujući mješavine materijala) od mehaničke obrade

			otpada, koji nije naveden pod 19 12 11*
08 02 03	vodene suspenzije koje sadrže keramičke materijale	20 03 01	Miješani komunalni otpad
		19 12 12	ostali otpad (uključujući mješavine materijala) od mehaničke obrade otpada, koji nije naveden pod 19 12 11*
08 02 99	otpada koji nije specificiran na drugi način	20 03 01	Miješani komunalni otpad
		19 12 12	ostali otpad (uključujući mješavine materijala) od mehaničke obrade otpada, koji nije naveden pod 19 12 11*
08 03 07	vodeni muljevi koji sadrže tinte	20 03 01	Miješani komunalni otpad
		19 12 11*	ostali otpad (uključujući mješavine materijala) od mehaničke obrade otpada, koji sadrži opasne tvari
		19 12 12	ostali otpad (uključujući mješavine materijala) od mehaničke obrade otpada, koji nije naveden pod 19 12 11*
08 03 08	vodeni tekući otpad koji sadrže tinte	20 03 01	Miješani komunalni otpad
		19 12 11*	ostali otpad (uključujući mješavine materijala) od mehaničke obrade otpada, koji sadrži opasne tvari
		19 12 12	ostali otpad (uključujući mješavine materijala) od mehaničke obrade otpada, koji nije naveden pod 19 12 11*
08 03 13	otpadne tinte koje nisu navedene pod 08 03 12*	20 03 01	Miješani komunalni otpad
		19 12 11*	ostali otpad (uključujući mješavine materijala) od mehaničke obrade otpada, koji sadrži opasne tvari
		19 12 12	ostali otpad (uključujući mješavine materijala) od mehaničke obrade otpada, koji nije naveden pod 19 12 11*
08 03 15	muljevi od tiskarskih boja koji nisu navedeni pod 08 03 14*	20 03 01	Miješani komunalni otpad
		19 12 11*	ostali otpad (uključujući mješavine materijala) od mehaničke obrade otpada, koji sadrži opasne tvari
		19 12 12	ostali otpad (uključujući mješavine materijala) od mehaničke obrade

			otpada, koji nije naveden pod 19 12 11*
08 03 18	otpadni tiskarski toneri koji nisu navedeni pod 08 03 17*	20 03 01	Miješani komunalni otpad
		19 12 11*	ostali otpad (uključujući mješavine materijala) od mehaničke obrade otpada, koji sadrži opasne tvari
		19 12 12	ostali otpad (uključujući mješavine materijala) od mehaničke obrade otpada, koji nije naveden pod 19 12 11*
08 03 99	otpad koji nije specificiran na drugi način	20 03 01	Miješani komunalni otpad
		19 12 11*	ostali otpad (uključujući mješavine materijala) od mehaničke obrade otpada, koji sadrži opasne tvari
		19 12 12	ostali otpad (uključujući mješavine materijala) od mehaničke obrade otpada, koji nije naveden pod 19 12 11*
08 04 10	otpadna ljepila i sredstva za brtvljenje, koja nisu navedena pod 08 04 09*	20 03 01	Miješani komunalni otpad
		19 12 11*	ostali otpad (uključujući mješavine materijala) od mehaničke obrade otpada, koji sadrži opasne tvari
		19 12 12	ostali otpad (uključujući mješavine materijala) od mehaničke obrade otpada, koji nije naveden pod 19 12 11*
08 04 12	muljevi od ljepila i sredstava za brtvljenje koji nisu navedeni pod 08 04 11*	20 03 01	Miješani komunalni otpad
		19 12 11*	ostali otpad (uključujući mješavine materijala) od mehaničke obrade otpada, koji sadrži opasne tvari
		19 12 12	ostali otpad (uključujući mješavine materijala) od mehaničke obrade otpada, koji nije naveden pod 19 12 11*
08 04 14	vodeni muljevi koji sadrže ljepila ili sredstva za brtvljenje, a koji nisu navedeni pod 08 04 13*	20 03 01	Miješani komunalni otpad
		19 12 11*	ostali otpad (uključujući mješavine materijala) od mehaničke obrade otpada, koji sadrži opasne tvari
		19 12 12	ostali otpad (uključujući mješavine materijala) od mehaničke obrade otpada, koji nije naveden pod 19 12 11*

08 04 16	vodeni tekući otpad koji sadrži ljepljiva ili sredstva za brtvljenje koji nije naveden pod 08 04 15*	20 03 01	Miješani komunalni otpad
		19 12 11*	ostali otpad (uključujući mješavine materijala) od mehaničke obrade otpada, koji sadrži opasne tvari
		19 12 12	ostali otpad (uključujući mješavine materijala) od mehaničke obrade otpada, koji nije naveden pod 19 12 11*
08 04 99	otpada koji nije specificiran na drugi način	20 03 01	Miješani komunalni otpad
		19 12 11*	ostali otpad (uključujući mješavine materijala) od mehaničke obrade otpada, koji sadrži opasne tvari
		19 12 12	ostali otpad (uključujući mješavine materijala) od mehaničke obrade otpada, koji nije naveden pod 19 12 11*
09 01 07	fotografski film i papir, koji sadrže srebro ili spojeve srebra	20 03 01	Miješani komunalni otpad
		19 12 11*	ostali otpad (uključujući mješavine materijala) od mehaničke obrade otpada, koji sadrži opasne tvari
		19 12 12	ostali otpad (uključujući mješavine materijala) od mehaničke obrade otpada, koji nije naveden pod 19 12 11*
09 01 08	fotografski film i papir, koji ne sadrže srebro ili spojeve srebra	20 03 01	Miješani komunalni otpad
		19 12 11*	ostali otpad (uključujući mješavine materijala) od mehaničke obrade otpada, koji sadrži opasne tvari
		19 12 12	ostali otpad (uključujući mješavine materijala) od mehaničke obrade otpada, koji nije naveden pod 19 12 11*
09 01 10	fotografski aparati za jednokratnu uporabu koji ne sadrže baterije	20 03 01	Miješani komunalni otpad
		19 12 12	ostali otpad (uključujući mješavine materijala) od mehaničke obrade otpada, koji nije naveden pod 19 12 11*
09 01 12	fotografski aparati za jednokratnu uporabu koji sadrže baterije, a koji nisu navedeni pod 09 01 11*	20 03 01	Miješani komunalni otpad
		19 12 12	ostali otpad (uključujući mješavine materijala) od mehaničke obrade otpada, koji nije naveden pod 19 12 11*

09 01 99	otpad koji nije specificiran na drugi način	20 03 01	Miješani komunalni otpad
		19 12 12	ostali otpad (uključujući mješavine materijala) od mehaničke obrade otpada, koji nije naveden pod 19 12 11*
10 01 01	taložni pepeo, šljaka i prašina iz kotla (osim prašine iz kotla navedene pod 10 01 04*)	20 03 01	Miješani komunalni otpad
		19 12 12	ostali otpad (uključujući mješavine materijala) od mehaničke obrade otpada, koji nije naveden pod 19 12 11*
10 01 02	lebdeći pepeo od izgaranja ugljena	20 03 01	Miješani komunalni otpad
		19 12 12	ostali otpad (uključujući mješavine materijala) od mehaničke obrade otpada, koji nije naveden pod 19 12 11*
10 01 03	lebdeći pepeo od izgaranja treseta i neobrađenog drveta	20 03 01	Miješani komunalni otpad
		19 12 12	ostali otpad (uključujući mješavine materijala) od mehaničke obrade otpada, koji nije naveden pod 19 12 11*
10 01 05	kruti reakcijski otpad na bazi kalcija, koji nastaje pri odsumporavanju dimnih plinova	20 03 01	Miješani komunalni otpad
10 01 07	muljeviti reakcijski otpad na bazi kalcija, koji nastaje pri odsumporavanju dimnih plinova	19 12 12	ostali otpad (uključujući mješavine materijala) od mehaničke obrade otpada, koji nije naveden pod 19 12 11*
		20 03 01	Miješani komunalni otpad
10 01 15	pepeo s rešetke ložišta, talog i prašina iz kotla od suspaljivanja, koji nisu navedeni pod 10 01 14*	19 12 12	ostali otpad (uključujući mješavine materijala) od mehaničke obrade otpada, koji nije naveden pod 19 12 11*
		20 03 01	Miješani komunalni otpad
10 01 17	lebdeći pepeo od suspaljivanja koji nije naveden pod 10 01 16*	19 12 12	ostali otpad (uključujući mješavine materijala) od mehaničke obrade otpada, koji nije naveden pod 19 12 11*
		20 03 01	Miješani komunalni otpad
10 01 19		19 12 12	ostali otpad (uključujući mješavine materijala) od mehaničke obrade

	otpad od pročišćavanja plinova koji nije naveden pod 10 01 05, 10 01 07 i 10 01 18*		otpada, koji nije naveden pod 19 12 11*
		20 03 01	Miješani komunalni otpad
10 01 21	muljevi od obrade efluenata na mjestu njihova nastanka, koji nisu navedeni pod 10 01 20*	19 12 12	ostali otpad (uključujući mješavine materijala) od mehaničke obrade otpada, koji nije naveden pod 19 12 11*
		20 03 01	Miješani komunalni otpad
10 01 23	vodeni muljevi od čišćenja kotla koji nisu navedeni pod 10 01 22*	19 12 12	ostali otpad (uključujući mješavine materijala) od mehaničke obrade otpada, koji nije naveden pod 19 12 11*
		20 03 01	Miješani komunalni otpad
10 01 24	pijesak nastao pri transportu krutih materijala pomoću tekućin	19 12 12	ostali otpad (uključujući mješavine materijala) od mehaničke obrade otpada, koji nije naveden pod 19 12 11*
		20 03 01	Miješani komunalni otpad
10 01 25	otpad od skladištenja i pripreme goriva u elektranama koje rade na ugljen	19 12 12	ostali otpad (uključujući mješavine materijala) od mehaničke obrade otpada, koji nije naveden pod 19 12 11*
		20 03 01	Miješani komunalni otpad
10 01 26	otpad od obrade rashladne vode	19 12 12	ostali otpad (uključujući mješavine materijala) od mehaničke obrade otpada, koji nije naveden pod 19 12 11*
		20 03 01	Miješani komunalni otpad
10 01 99	otpad koji nije specificiran na drugi način	19 12 12	ostali otpad (uključujući mješavine materijala) od mehaničke obrade otpada, koji nije naveden pod 19 12 11*
		20 03 01	Miješani komunalni otpad
10 02 01	otpad od prerade šljake	19 12 12	ostali otpad (uključujući mješavine materijala) od mehaničke obrade otpada, koji nije naveden pod 19 12 11*
		20 03 01	Miješani komunalni otpad
10 02 02	neprerađena šljaka	19 12 12	ostali otpad (uključujući mješavine materijala) od mehaničke obrade otpada, koji nije naveden pod 19 12 11*
		20 03 01	Miješani komunalni otpad

10 02 08	kruti otpad od obrade plinova koji nije naveden pod 10 02 07*	19 12 12	ostali otpad (uključujući mješavine materijala) od mehaničke obrade otpada, koji nije naveden pod 19 12 11*
		20 03 01	Miješani komunalni otpad
10 02 10	ogorine	19 12 12	ostali otpad (uključujući mješavine materijala) od mehaničke obrade otpada, koji nije naveden pod 19 12 11*
		20 03 01	Miješani komunalni otpad
10 02 12	otpada od obrade rashladnih voda koji nije naveden pod 10 02 11*	19 12 12	ostali otpad (uključujući mješavine materijala) od mehaničke obrade otpada, koji nije naveden pod 19 12 11*
		20 03 01	Miješani komunalni otpad
10 02 14	muljevi i filtarski kolači od obrade plina, koji nisu navedeni pod 10 02 13*	19 12 12	ostali otpad (uključujući mješavine materijala) od mehaničke obrade otpada, koji nije naveden pod 19 12 11*
		20 03 01	Miješani komunalni otpad
10 02 15	ostali muljevi i filtarski kolači	19 12 12	ostali otpad (uključujući mješavine materijala) od mehaničke obrade otpada, koji nije naveden pod 19 12 11*
		20 03 01	Miješani komunalni otpad
10 02 99	otpada koji nije specificiran na drugi način	19 12 12	ostali otpad (uključujući mješavine materijala) od mehaničke obrade otpada, koji nije naveden pod 19 12 11*
		20 03 01	Miješani komunalni otpad
10 03 02	istrošene anode	19 12 12	ostali otpad (uključujući mješavine materijala) od mehaničke obrade otpada, koji nije naveden pod 19 12 11*
		20 03 01	Miješani komunalni otpad
10 03 05	šljaka iz primarne proizvodnje	19 12 12	ostali otpad (uključujući mješavine materijala) od mehaničke obrade otpada, koji nije naveden pod 19 12 11*
		20 03 01	Miješani komunalni otpad
10 03 16	plutajuća pjena/šljaka koja nije navedena pod 10 03 15*	19 12 12	ostali otpad (uključujući mješavine materijala) od mehaničke obrade

			otpada, koji nije naveden pod 19 12 11*
		20 03 01	Miješani komunalni otpad
10 03 18	otpada iz proizvodnje anoda, koji sadrži ugljik i koji nije naveden pod 10 03 17*	19 12 12	ostali otpad (uključujući mješavine materijala) od mehaničke obrade otpada, koji nije naveden pod 19 12 11*
		20 03 01	Miješani komunalni otpad
10 03 20	prašina iz dimnih plinova koja nije navedena pod 10 03 19	19 12 12	ostali otpad (uključujući mješavine materijala) od mehaničke obrade otpada, koji nije naveden pod 19 12 11*
		20 03 01	Miješani komunalni otpad
10 03 22	ostale čestice i prašina (uključujući prašinu iz kugličnog mlina) koje nisu navedene pod 10 03 21*	19 12 12	ostali otpad (uključujući mješavine materijala) od mehaničke obrade otpada, koji nije naveden pod 19 12 11*
		20 03 01	Miješani komunalni otpad
10 03 24	kruti otpad od obrade plina, koji nije naveden pod 10 03 23*	19 12 12	ostali otpad (uključujući mješavine materijala) od mehaničke obrade otpada, koji nije naveden pod 19 12 11*
		20 03 01	Miješani komunalni otpad
10 03 26	muljevi i filtarski kolači od obrade plina koji nisu navedeni pod 10 03 25	19 12 12	ostali otpad (uključujući mješavine materijala) od mehaničke obrade otpada, koji nije naveden pod 19 12 11*
		20 03 01	Miješani komunalni otpad
10 03 28	otpada od obrade rashladne vode koji nije naveden pod 10 03 27*	19 12 12	ostali otpad (uključujući mješavine materijala) od mehaničke obrade otpada, koji nije naveden pod 19 12 11*
		20 03 01	Miješani komunalni otpad
10 03 30	otpada od obrade šljake koja sadrži soli i obrade crne šljake, a koji nije naveden pod 10 03 29*	19 12 12	ostali otpad (uključujući mješavine materijala) od mehaničke obrade otpada, koji nije naveden pod 19 12 11*
		20 03 01	Miješani komunalni otpad
10 03 99	otpada koji nije specificiran na drugi način	19 12 12	ostali otpad (uključujući mješavine materijala) od mehaničke obrade otpada, koji nije naveden pod 19 12 11*

		20 03 01	Miješani komunalni otpad
10 04 10	otpad od obrade rashladne vode koji nije naveden pod 10 04 09*	19 12 12	ostali otpad (uključujući mješavine materijala) od mehaničke obrade otpada, koji nije naveden pod 19 12 11*
		20 03 01	Miješani komunalni otpad
10 04 99	otpad koji nije specificiran na drugi način	19 12 12	ostali otpad (uključujući mješavine materijala) od mehaničke obrade otpada, koji nije naveden pod 19 12 11*
		20 03 01	Miješani komunalni otpad
10 05 01	šljaka iz primarne i sekundarne proizvodnje	19 12 12	ostali otpad (uključujući mješavine materijala) od mehaničke obrade otpada, koji nije naveden pod 19 12 11*
		12 01 09*	emulzije i otopine za strojnu obradu, koje ne sadrže halogene
		20 03 01	Miješani komunalni otpad
10 05 09	otpad od obrade rashladne vode koji nije naveden pod 10 05 08*	19 12 12	ostali otpad (uključujući mješavine materijala) od mehaničke obrade otpada, koji nije naveden pod 19 12 11*
		20 03 01	Miješani komunalni otpad
10 05 11	šljaka i plutajuća nečista pjena koje nisu navedene pod 10 05 10*	19 12 12	ostali otpad (uključujući mješavine materijala) od mehaničke obrade otpada, koji nije naveden pod 19 12 11*
		20 03 01	Miješani komunalni otpad
10 05 99	otpad koji nije specificiran na drugi način	19 12 12	ostali otpad (uključujući mješavine materijala) od mehaničke obrade otpada, koji nije naveden pod 19 12 11*
		20 03 01	Miješani komunalni otpad
10 06 01	šljaka iz primarne i sekundarne proizvodnje	19 12 12	ostali otpad (uključujući mješavine materijala) od mehaničke obrade otpada, koji nije naveden pod 19 12 11*
		20 03 01	Miješani komunalni otpad
10 06 02	šljaka i plutajuća nečista pjena iz primarne i sekundarne proizvodnje	19 12 12	ostali otpad (uključujući mješavine materijala) od mehaničke obrade otpada, koji nije naveden pod 19 12 11*
		20 03 01	Miješani komunalni otpad

10 06 04	ostale čestice i prašina	19 12 12	ostali otpad (uključujući mješavine materijala) od mehaničke obrade otpada, koji nije naveden pod 19 12 11*
		20 03 01	Miješani komunalni otpad
10 06 10	otpad od obrade rashladne vode koji nije naveden pod 10 06 09*	19 12 12	ostali otpad (uključujući mješavine materijala) od mehaničke obrade otpada, koji nije naveden pod 19 12 11*
		20 03 01	Miješani komunalni otpad
10 06 99	otpad koji nije specificiran na drugi način	19 12 12	ostali otpad (uključujući mješavine materijala) od mehaničke obrade otpada, koji nije naveden pod 19 12 11*
		20 03 01	Miješani komunalni otpad
10 07 01	šljaka iz primarne i sekundarne proizvodnje	19 12 12	ostali otpad (uključujući mješavine materijala) od mehaničke obrade otpada, koji nije naveden pod 19 12 11*
		20 03 01	Miješani komunalni otpad
10 07 02	šljaka i plutajuća nečista pjena iz primarne i sekundarne proizvodnje	19 12 12	ostali otpad (uključujući mješavine materijala) od mehaničke obrade otpada, koji nije naveden pod 19 12 11*
		20 03 01	Miješani komunalni otpad
10 07 03	kruti otpad od obrade plina	19 12 12	ostali otpad (uključujući mješavine materijala) od mehaničke obrade otpada, koji nije naveden pod 19 12 11*
		20 03 01	Miješani komunalni otpad
10 07 04	ostale čestice i prašina	19 12 12	ostali otpad (uključujući mješavine materijala) od mehaničke obrade otpada, koji nije naveden pod 19 12 11*
		20 03 01	Miješani komunalni otpad
10 07 05	muljevi i filtarski kolači od obrade plina	19 12 12	ostali otpad (uključujući mješavine materijala) od mehaničke obrade otpada, koji nije naveden pod 19 12 11*
		20 03 01	Miješani komunalni otpad
10 07 08		19 12 12	ostali otpad (uključujući mješavine materijala) od mehaničke obrade

	otpad od obrade rashladne vode koji nije naveden pod 10 07 07*		otpada, koji nije naveden pod 19 12 11*
		20 03 01	Miješani komunalni otpad
10 07 99	otpad koji nije specificiran na drugi način	19 12 12	ostali otpad (uključujući mješavine materijala) od mehaničke obrade otpada, koji nije naveden pod 19 12 11*
		20 03 01	Miješani komunalni otpad
10 08 11	šljaka i plutajuća nečista pjena koje nisu navedene pod 10 08 10*	19 12 12	ostali otpad (uključujući mješavine materijala) od mehaničke obrade otpada, koji nije naveden pod 19 12 11*
		20 03 01	Miješani komunalni otpad
10 08 13	otpad iz proizvodnje anoda koji sadrži ugljik i koji nije naveden pod 10 08 12*	19 12 12	ostali otpad (uključujući mješavine materijala) od mehaničke obrade otpada, koji nije naveden pod 19 12 11*
		20 03 01	Miješani komunalni otpad
10 08 14	otpadne anode	19 12 12	ostali otpad (uključujući mješavine materijala) od mehaničke obrade otpada, koji nije naveden pod 19 12 11*
		20 03 01	Miješani komunalni otpad
10 08 16	prašina iz dimnih plinova koja nije navedena pod 10 08 15*	19 12 12	ostali otpad (uključujući mješavine materijala) od mehaničke obrade otpada, koji nije naveden pod 19 12 11*
		20 03 01	Miješani komunalni otpad
10 08 18	muljevi i filtarski kolači od obrade dimnih plinova, koji nisu navedeni pod 10 08 17*	19 12 12	ostali otpad (uključujući mješavine materijala) od mehaničke obrade otpada, koji nije naveden pod 19 12 11*
		20 03 01	Miješani komunalni otpad
10 08 20	otpad od obrade rashladne vode koji nije naveden pod 10 08 19*	19 12 12	ostali otpad (uključujući mješavine materijala) od mehaničke obrade otpada, koji nije naveden pod 19 12 11*
		20 03 01	Miješani komunalni otpad
10 08 99	otpad koji nije specificiran na drugi način	19 12 12	ostali otpad (uključujući mješavine materijala) od mehaničke obrade otpada, koji nije naveden pod 19 12 11*

		12 01 09*	emulzije i otopine za strojnu obradu, koje ne sadrže halogene
		20 03 01	Miješani komunalni otpad
10 09 03	šljaka iz visoke peći	19 12 12	ostali otpad (uključujući mješavine materijala) od mehaničke obrade otpada, koji nije naveden pod 19 12 11*
		20 03 01	Miješani komunalni otpad
10 09 06	nekorištene ljevačke jezgre i kalupi, koji nisu navedeni pod 10 09 05*	19 12 12	ostali otpad (uključujući mješavine materijala) od mehaničke obrade otpada, koji nije naveden pod 19 12 11*
		20 03 01	Miješani komunalni otpad
10 09 08	korištene ljevačke jezgre i kalupi, koji nisu navedeni pod 10 09 07*	19 12 12	ostali otpad (uključujući mješavine materijala) od mehaničke obrade otpada, koji nije naveden pod 19 12 11*
		20 03 01	Miješani komunalni otpad
10 09 10	prašina iz dimnih plinova koja nije navedena pod 10 09 09*	19 12 12	ostali otpad (uključujući mješavine materijala) od mehaničke obrade otpada, koji nije naveden pod 19 12 11*
		20 03 01	Miješani komunalni otpad
10 09 12	ostale čestice koje nisu navedene pod 10 09 11*	19 12 12	ostali otpad (uključujući mješavine materijala) od mehaničke obrade otpada, koji nije naveden pod 19 12 11*
		20 03 01	Miješani komunalni otpad
10 09 14	otpadna veziva koja nisu navedena pod 10 09 13*	19 12 12	ostali otpad (uključujući mješavine materijala) od mehaničke obrade otpada, koji nije naveden pod 19 12 11*
		20 03 01	Miješani komunalni otpad
10 09 16	otpadna sredstva za otkrivanje pukotina koja nisu navedena pod 10 09 15*	19 12 12	ostali otpad (uključujući mješavine materijala) od mehaničke obrade otpada, koji nije naveden pod 19 12 11*
		20 03 01	Miješani komunalni otpad
10 09 99	otpad koji nije specificiran na drugi način	19 12 12	ostali otpad (uključujući mješavine materijala) od mehaničke obrade otpada, koji nije naveden pod 19 12 11*
		20 03 01	Miješani komunalni otpad

10 10 03	šljaka iz visoke peći	19 12 12	ostali otpad (uključujući mješavine materijala) od mehaničke obrade otpada, koji nije naveden pod 19 12 11*
		20 03 01	Miješani komunalni otpad
10 10 06	nekorištene ljevačke jezgre i kalupi, koji nisu navedeni pod 10 10 05*	19 12 12	ostali otpad (uključujući mješavine materijala) od mehaničke obrade otpada, koji nije naveden pod 19 12 11*
		20 03 01	Miješani komunalni otpad
10 10 08	korištene ljevačke jezgre i kalupi, koji nisu navedeni pod 10 10 07*	19 12 12	ostali otpad (uključujući mješavine materijala) od mehaničke obrade otpada, koji nije naveden pod 19 12 11*
		20 03 01	Miješani komunalni otpad
10 10 10	prašina iz dimnih plinova koja nije navedena pod 10 10 09*	19 12 12	ostali otpad (uključujući mješavine materijala) od mehaničke obrade otpada, koji nije naveden pod 19 12 11*
		20 03 01	Miješani komunalni otpad
10 10 12	ostale čestice koje nisu navedene pod 10 10 11*	19 12 12	ostali otpad (uključujući mješavine materijala) od mehaničke obrade otpada, koji nije naveden pod 19 12 11*
		20 03 01	Miješani komunalni otpad
10 10 14	otpadna veziva koja nisu navedena pod 10 10 13*	19 12 12	ostali otpad (uključujući mješavine materijala) od mehaničke obrade otpada, koji nije naveden pod 19 12 11*
		20 03 01	Miješani komunalni otpad
10 10 16	otpadna sredstva za otkrivanje pukotina koja nisu navedena pod 10 10 15*	19 12 12	ostali otpad (uključujući mješavine materijala) od mehaničke obrade otpada, koji nije naveden pod 19 12 11*
		20 03 01	Miješani komunalni otpad
10 10 99	otpad koji nije specificiran na drugi način	19 12 12	ostali otpad (uključujući mješavine materijala) od mehaničke obrade otpada, koji nije naveden pod 19 12 11*
		19 12 11*	ostali otpad (uključujući mješavine materijala) od mehaničke obrade otpada, koji sadrži opasne tvari
		20 03 01	Miješani komunalni otpad

10 11 03	otpadni vlaknasti materijali na bazi stakla	19 12 12	ostali otpad (uključujući mješavine materijala) od mehaničke obrade otpada, koji nije naveden pod 19 12 11*
		20 03 01	Miješani komunalni otpad
10 11 05	čestice i prašina	19 12 12	ostali otpad (uključujući mješavine materijala) od mehaničke obrade otpada, koji nije naveden pod 19 12 11*
		20 03 01	Miješani komunalni otpad
10 11 10	otpad od pripreme mješavine prije termička obrade, koji nije naveden pod 10 11 09*	19 12 12	ostali otpad (uključujući mješavine materijala) od mehaničke obrade otpada, koji nije naveden pod 19 12 11*
		20 03 01	Miješani komunalni otpad
10 11 12	otpadno staklo koje nije navedeno pod 10 11 11*	19 12 12	ostali otpad (uključujući mješavine materijala) od mehaničke obrade otpada, koji nije naveden pod 19 12 11*
		20 03 01	Miješani komunalni otpad
10 11 14	mulj od poliranja i brušenja stakla koji nije naveden pod 10 11 13*	19 12 12	ostali otpad (uključujući mješavine materijala) od mehaničke obrade otpada, koji nije naveden pod 19 12 11*
		20 03 01	Miješani komunalni otpad
10 11 16	kruti otpad od obrade dimnih plinova koji nije naveden pod 10 11 15*	19 12 12	ostali otpad (uključujući mješavine materijala) od mehaničke obrade otpada, koji nije naveden pod 19 12 11*
		20 03 01	Miješani komunalni otpad
10 11 18	muljevi i filtarski kolači od obrade dimnih plinova, koji nije naveden pod 10 11 17*	19 12 12	ostali otpad (uključujući mješavine materijala) od mehaničke obrade otpada, koji nije naveden pod 19 12 11*
		20 03 01	Miješani komunalni otpad
10 11 20	kruti otpad od obrade efluenata na mjestu njihova nastanka, koji nije naveden pod 10 11 19*	19 12 12	ostali otpad (uključujući mješavine materijala) od mehaničke obrade otpada, koji nije naveden pod 19 12 11*
		20 03 01	Miješani komunalni otpad
10 11 99	otpad koji nije specificiran na drugi način	19 12 12	ostali otpad (uključujući mješavine materijala) od mehaničke obrade

			otpada, koji nije naveden pod 19 12 11*
		20 03 01	Miješani komunalni otpad
10 12 01	otpadna mješavina pripremljena prije termičke obrade	19 12 12	ostali otpad (uključujući mješavine materijala) od mehaničke obrade otpada, koji nije naveden pod 19 12 11*
		20 03 01	Miješani komunalni otpad
10 12 03	čestice i prašina	19 12 12	ostali otpad (uključujući mješavine materijala) od mehaničke obrade otpada, koji nije naveden pod 19 12 11*
		20 03 01	Miješani komunalni otpad
10 12 05	muljevi i filtarski kolači od obrade plina	19 12 12	ostali otpad (uključujući mješavine materijala) od mehaničke obrade otpada, koji nije naveden pod 19 12 11*
		20 03 01	Miješani komunalni otpad
10 12 06	odbačeni kalupi	19 12 12	ostali otpad (uključujući mješavine materijala) od mehaničke obrade otpada, koji nije naveden pod 19 12 11*
		20 03 01	Miješani komunalni otpad
10 12 08	otpad od keramike, cigli, crijepa i građevinskog materijala (nakon termičke obrade)	19 12 12	ostali otpad (uključujući mješavine materijala) od mehaničke obrade otpada, koji nije naveden pod 19 12 11*
		20 03 01	Miješani komunalni otpad
10 12 10	kruti otpad od obrade dimnih plinova koji nije naveden pod 10 12 09*	19 12 12	ostali otpad (uključujući mješavine materijala) od mehaničke obrade otpada, koji nije naveden pod 19 12 11*
		20 03 01	Miješani komunalni otpad
10 12 12	otpad od glaziranja koji nije naveden pod 10 12 11*	19 12 12	ostali otpad (uključujući mješavine materijala) od mehaničke obrade otpada, koji nije naveden pod 19 12 11*
		20 03 01	Miješani komunalni otpad
10 12 13	mulj od obrade efluenata na mjestu njihova nastanka	19 12 12	ostali otpad (uključujući mješavine materijala) od mehaničke obrade otpada, koji nije naveden pod 19 12 11*
		20 03 01	Miješani komunalni otpad

10 12 99	otpad koji nije specificiran na drugi način	19 12 12	ostali otpad (uključujući mješavine materijala) od mehaničke obrade otpada, koji nije naveden pod 19 12 11*
		20 03 01	Miješani komunalni otpad
10 13 01	otpadna mješavina pripremljena prije termičke obrade	19 12 12	ostali otpad (uključujući mješavine materijala) od mehaničke obrade otpada, koji nije naveden pod 19 12 11*
		20 03 01	Miješani komunalni otpad
10 13 04	otpad od kalciniranja i hidratizacije vapna	19 12 12	ostali otpad (uključujući mješavine materijala) od mehaničke obrade otpada, koji nije naveden pod 19 12 11*
		20 03 01	Miješani komunalni otpad
10 13 06	čestice i prašina (osim pod 10 13 12* i 10 13 13)	19 12 12	ostali otpad (uključujući mješavine materijala) od mehaničke obrade otpada, koji nije naveden pod 19 12 11*
		20 03 01	Miješani komunalni otpad
10 13 07	muljevi i filtarski kolači od obrade plina	19 12 12	ostali otpad (uključujući mješavine materijala) od mehaničke obrade otpada, koji nije naveden pod 19 12 11*
		20 03 01	Miješani komunalni otpad
10 13 10	otpad iz proizvodnje azbestnog cementa, koji nije naveden pod 10 13 09	19 12 12	ostali otpad (uključujući mješavine materijala) od mehaničke obrade otpada, koji nije naveden pod 19 12 11*
		20 03 01	Miješani komunalni otpad
10 13 11	otpad od kompozitnih materijala na bazi cementa, koji nije naveden pod 10 13 09 i 10 13 10	19 12 12	ostali otpad (uključujući mješavine materijala) od mehaničke obrade otpada, koji nije naveden pod 19 12 11*
		20 03 01	Miješani komunalni otpad
10 13 13	kruti otpad od obrade plina, koji nije naveden pod 10 13 12*	19 12 12	ostali otpad (uključujući mješavine materijala) od mehaničke obrade otpada, koji nije naveden pod 19 12 11*
		20 03 01	Miješani komunalni otpad
10 13 14	otpadni beton i betonski mulj	19 12 12	ostali otpad (uključujući mješavine materijala) od mehaničke obrade

			otpada, koji nije naveden pod 19 12 11*
		20 03 01	Miješani komunalni otpad
10 13 99	otpada koji nije specificiran na drugi način	19 12 12	ostali otpad (uključujući mješavine materijala) od mehaničke obrade otpada, koji nije naveden pod 19 12 11*
		20 03 01	Miješani komunalni otpad
11 01 10	muljevi i filtarski kolači, koji nisu navedeni pod 11 01 09*	19 12 12	ostali otpad (uključujući mješavine materijala) od mehaničke obrade otpada, koji nije naveden pod 19 12 11*
		20 03 01	Miješani komunalni otpad
11 01 12	vodene tekućine za ispiranje koje nisu navedene pod 11 01 11*	19 12 12	ostali otpad (uključujući mješavine materijala) od mehaničke obrade otpada, koji nije naveden pod 19 12 11*
		20 03 01	Miješani komunalni otpad
11 01 14	otpada od odmašćivanja koji nije naveden pod 11 01 13*	19 12 12	ostali otpad (uključujući mješavine materijala) od mehaničke obrade otpada, koji nije naveden pod 19 12 11*
		20 03 01	Miješani komunalni otpad
11 01 99	otpada koji nije specificiran na drugi način	19 12 12	ostali otpad (uključujući mješavine materijala) od mehaničke obrade otpada, koji nije naveden pod 19 12 11*
		20 03 01	Miješani komunalni otpad
11 02 03	otpada iz proizvodnje anoda za elektrolitičke procese u vodenom mediju	19 12 12	ostali otpad (uključujući mješavine materijala) od mehaničke obrade otpada, koji nije naveden pod 19 12 11*
		20 03 01	Miješani komunalni otpad
11 02 06	otpada iz procesa hidrometalurgije bakra, koji nije naveden pod 11 02 05*	19 12 12	ostali otpad (uključujući mješavine materijala) od mehaničke obrade otpada, koji nije naveden pod 19 12 11*
		20 03 01	Miješani komunalni otpad
11 02 99	otpada koji nije specificiran na drugi način	19 12 12	ostali otpad (uključujući mješavine materijala) od mehaničke obrade otpada, koji nije naveden pod 19 12 11*
		20 03 01	Miješani komunalni otpad

11 05 01	tvrdi cink	19 12 12	ostali otpad (uključujući mješavine materijala) od mehaničke obrade otpada, koji nije naveden pod 19 12 11*
		20 03 01	Miješani komunalni otpad
11 05 02	cinkov pepeo	19 12 12	ostali otpad (uključujući mješavine materijala) od mehaničke obrade otpada, koji nije naveden pod 19 12 11*
		20 03 01	Miješani komunalni otpad
11 05 99	otpada koji nije specificiran na drugi način	19 12 12	ostali otpad (uključujući mješavine materijala) od mehaničke obrade otpada, koji nije naveden pod 19 12 11*
		20 03 01	Miješani komunalni otpad
12 01 01	strugotine i opiljci koji sadrže željezo	19 12 12	ostali otpad (uključujući mješavine materijala) od mehaničke obrade otpada, koji nije naveden pod 19 12 11*
		20 03 01	Miješani komunalni otpad
12 01 02	prašina i čestice koje sadrže željezo	19 12 12	ostali otpad (uključujući mješavine materijala) od mehaničke obrade otpada, koji nije naveden pod 19 12 11*
		20 03 01	Miješani komunalni otpad
12 01 03	strugotine i opiljci obojenih metala	19 12 12	ostali otpad (uključujući mješavine materijala) od mehaničke obrade otpada, koji nije naveden pod 19 12 11*
		20 03 01	Miješani komunalni otpad
12 01 04	prašina i čestice obojenih metala	19 12 12	ostali otpad (uključujući mješavine materijala) od mehaničke obrade otpada, koji nije naveden pod 19 12 11*
		20 03 01	Miješani komunalni otpad
12 01 05	strugotine plastike	19 12 12	ostali otpad (uključujući mješavine materijala) od mehaničke obrade otpada, koji nije naveden pod 19 12 11*
		20 03 01	Miješani komunalni otpad
12 01 13	otpada od zavarivanja	19 12 12	ostali otpad (uključujući mješavine materijala) od mehaničke obrade

			otpada, koji nije naveden pod 19 12 11*
		20 03 01	Miješani komunalni otpad
12 01 15	muljevi od strojne obrade koji nisu navedeni pod 12 01 14*	19 12 12	ostali otpad (uključujući mješavine materijala) od mehaničke obrade otpada, koji nije naveden pod 19 12 11*
		20 03 01	Miješani komunalni otpad
12 01 17	otpadni materijal od obrade rasprskavanjem koji nije naveden pod 12 01 16*	19 12 12	ostali otpad (uključujući mješavine materijala) od mehaničke obrade otpada, koji nije naveden pod 19 12 11*
		20 03 01	Miješani komunalni otpad
12 01 21	istrošena brusna tijela i brusni materijali, koji nisu navedeni pod 12 01 20*	19 12 12	ostali otpad (uključujući mješavine materijala) od mehaničke obrade otpada, koji nije naveden pod 19 12 11*
		20 03 01	Miješani komunalni otpad
12 01 99	otpad koji nije specificiran na drugi način	19 12 12	ostali otpad (uključujući mješavine materijala) od mehaničke obrade otpada, koji nije naveden pod 19 12 11*
		20 03 01	Miješani komunalni otpad
15 01 01	papirna i kartonska ambalaža	19 12 12	ostali otpad (uključujući mješavine materijala) od mehaničke obrade otpada, koji nije naveden pod 19 12 11*
		20 03 01	Miješani komunalni otpad
15 01 02	plastična ambalaža	19 12 12	ostali otpad (uključujući mješavine materijala) od mehaničke obrade otpada, koji nije naveden pod 19 12 11*
		20 03 01	Miješani komunalni otpad
15 01 03	drvena ambalaža	19 12 12	ostali otpad (uključujući mješavine materijala) od mehaničke obrade otpada, koji nije naveden pod 19 12 11*
		20 03 01	Miješani komunalni otpad
15 01 04	metalna ambalaža	19 12 12	ostali otpad (uključujući mješavine materijala) od mehaničke obrade otpada, koji nije naveden pod 19 12 11*
		20 03 01	Miješani komunalni otpad

15 01 05	višeslojna ambalaža (kompozitna)	19 12 12	ostali otpad (uključujući mješavine materijala) od mehaničke obrade otpada, koji nije naveden pod 19 12 11*
		20 03 01	Miješani komunalni otpad
15 01 06	miješana ambalaža	19 12 12	ostali otpad (uključujući mješavine materijala) od mehaničke obrade otpada, koji nije naveden pod 19 12 11*
		20 03 01	Miješani komunalni otpad
15 01 07	staklena ambalaža	19 12 12	ostali otpad (uključujući mješavine materijala) od mehaničke obrade otpada, koji nije naveden pod 19 12 11*
		20 03 01	Miješani komunalni otpad
15 01 09	tekstilna ambalaža	19 12 12	ostali otpad (uključujući mješavine materijala) od mehaničke obrade otpada, koji nije naveden pod 19 12 11*
		20 03 01	Miješani komunalni otpad
15 02 03	apsorbensi, filtarski materijali, tkanine za brisanje i zaštitna odjeća, koji nisu navedeni pod 15 02 02*	19 12 11*	
		19 12 12	ostali otpad (uključujući mješavine materijala) od mehaničke obrade otpada, koji nije naveden pod 19 12 11*
		20 03 01	Miješani komunalni otpad
16 01 03	otpadne gume	19 12 12	ostali otpad (uključujući mješavine materijala) od mehaničke obrade otpada, koji nije naveden pod 19 12 11*
		20 03 01	Miješani komunalni otpad
16 01 06	otpadna vozila koja ne sadrže ni tekućine ni druge opasne komponente	19 12 12	ostali otpad (uključujući mješavine materijala) od mehaničke obrade otpada, koji nije naveden pod 19 12 11*
		20 03 01	Miješani komunalni otpad
16 01 12	kočne obloge koje nisu navedene pod 16 01 11*	19 12 12	ostali otpad (uključujući mješavine materijala) od mehaničke obrade otpada, koji nije naveden pod 19 12 11*
		20 03 01	Miješani komunalni otpad

16 01 15	antifriz tekućine koje nisu navedene pod 16 01 14*	19 12 12	ostali otpad (uključujući mješavine materijala) od mehaničke obrade otpada, koji nije naveden pod 19 12 11*
		20 03 01	Miješani komunalni otpad
16 01 16	spremnici za tekući plin	19 12 12	ostali otpad (uključujući mješavine materijala) od mehaničke obrade otpada, koji nije naveden pod 19 12 11*
		20 03 01	Miješani komunalni otpad
16 01 17	željezo i legure koje sadrže željezo	19 12 12	ostali otpad (uključujući mješavine materijala) od mehaničke obrade otpada, koji nije naveden pod 19 12 11*
		20 03 01	Miješani komunalni otpad
16 01 18	obojeni metali	19 12 12	ostali otpad (uključujući mješavine materijala) od mehaničke obrade otpada, koji nije naveden pod 19 12 11*
		20 03 01	Miješani komunalni otpad
16 01 19	plastika	19 12 12	ostali otpad (uključujući mješavine materijala) od mehaničke obrade otpada, koji nije naveden pod 19 12 11*
		20 03 01	Miješani komunalni otpad
16 01 20	staklo	19 12 12	ostali otpad (uključujući mješavine materijala) od mehaničke obrade otpada, koji nije naveden pod 19 12 11*
		20 03 01	Miješani komunalni otpad
16 01 22	komponente koje nisu specificirane na drugi način	19 12 12	ostali otpad (uključujući mješavine materijala) od mehaničke obrade otpada, koji nije naveden pod 19 12 11*
		20 03 01	Miješani komunalni otpad
16 01 99	otpad koji nije specificiran na drugi način	19 12 12	ostali otpad (uključujući mješavine materijala) od mehaničke obrade otpada, koji nije naveden pod 19 12 11*
		20 03 01	Miješani komunalni otpad
16 02 14		19 12 12	ostali otpad (uključujući mješavine materijala) od mehaničke obrade

	odbačena oprema koja nije navedena pod 16 02 09* do 16 02 13*		otpada, koji nije naveden pod 19 12 11*
		20 03 01	Miješani komunalni otpad
16 02 16	Komponente izvađene iz odbačene opreme koje nisu navedene pod 16 02 15*	19 12 12	ostali otpad (uključujući mješavine materijala) od mehaničke obrade otpada, koji nije naveden pod 19 12 11*
		20 03 01	Miješani komunalni otpad
16 03 04	anorganski otpad koji nije naveden pod 16 03 03*	19 12 12	ostali otpad (uključujući mješavine materijala) od mehaničke obrade otpada, koji nije naveden pod 19 12 11*
		20 03 01	Miješani komunalni otpad
16 03 06	organski otpad koji nije naveden pod 16 03 05*	19 12 12	ostali otpad (uključujući mješavine materijala) od mehaničke obrade otpada, koji nije naveden pod 19 12 11*
		20 03 01	Miješani komunalni otpad
16 05 05	plinovi u posudama pod tlakom koji nisu navedeni pod 16 05 04*	19 12 12	ostali otpad (uključujući mješavine materijala) od mehaničke obrade otpada, koji nije naveden pod 19 12 11*
		20 03 01	Miješani komunalni otpad
16 05 09	odbačene kemikalije koje nisu navedene pod 16 05 06*, 16 05 07* ili 16 05 08*	19 12 12	ostali otpad (uključujući mješavine materijala) od mehaničke obrade otpada, koji nije naveden pod 19 12 11*
		20 03 01	Miješani komunalni otpad
16 06 04	alkalne baterije (osim 16 06 03*)	19 12 12	ostali otpad (uključujući mješavine materijala) od mehaničke obrade otpada, koji nije naveden pod 19 12 11*
		20 03 01	Miješani komunalni otpad
16 06 05	ostale baterije i akumulatori	19 12 12	ostali otpad (uključujući mješavine materijala) od mehaničke obrade otpada, koji nije naveden pod 19 12 11*
		20 03 01	Miješani komunalni otpad
16 07 99	otpada koji nije specificiran na drugi način	19 12 12	ostali otpad (uključujući mješavine materijala) od mehaničke obrade otpada, koji nije naveden pod 19 12 11*
		20 03 01	Miješani komunalni otpad

16 08 01	istrošeni katalizatori koji sadrže zlato, srebro, renij, rodij, paladij, iridij ili platinu (osim 16 08 07*)	19 12 12	ostali otpad (uključujući mješavine materijala) od mehaničke obrade otpada, koji nije naveden pod 19 12 11*
		20 03 01	Miješani komunalni otpad
16 08 03	istrošeni katalizatori koji sadrže prijelazne metale ili spojeve prijelaznih metala, a koji nisu specificirani na drugi način	19 12 12	ostali otpad (uključujući mješavine materijala) od mehaničke obrade otpada, koji nije naveden pod 19 12 11*
		20 03 01	Miješani komunalni otpad
16 08 04	istrošeni tekući katalizatori za katalitičko kreiranje (osim 16 08 07*)	19 12 12	ostali otpad (uključujući mješavine materijala) od mehaničke obrade otpada, koji nije naveden pod 19 12 11*
		20 03 01	Miješani komunalni otpad
16 10 02	vodeni tekući otpad koji nije naveden pod 16 10 01*	19 12 12	ostali otpad (uključujući mješavine materijala) od mehaničke obrade otpada, koji nije naveden pod 19 12 11*
		20 03 01	Miješani komunalni otpad
16 10 04	vodeni koncentracije koji nisu navedeni pod 16 10 03*	19 12 12	ostali otpad (uključujući mješavine materijala) od mehaničke obrade otpada, koji nije naveden pod 19 12 11*
		20 03 01	Miješani komunalni otpad
16 11 02	obloge i vatrostalni otpad na bazi ugljika, koji potječe iz metalurških procesa i nije naveden pod 16 11 01*	19 12 12	ostali otpad (uključujući mješavine materijala) od mehaničke obrade otpada, koji nije naveden pod 19 12 11*
		20 03 01	Miješani komunalni otpad
16 11 04	ostale obloge i vatrostalni otpad iz metalurških procesa, koji nije naveden pod 16 11 03*	19 12 12	ostali otpad (uključujući mješavine materijala) od mehaničke obrade otpada, koji nije naveden pod 19 12 11*
		20 03 01	Miješani komunalni otpad
16 11 06	obloge i vatrostalni otpad iz nemetalurških procesa, koji nije naveden pod 16 11 05*	19 12 12	ostali otpad (uključujući mješavine materijala) od mehaničke obrade otpada, koji nije naveden pod 19 12 11*
		20 03 01	Miješani komunalni otpad

17 01 01	beton	19 12 12	ostali otpad (uključujući mješavine materijala) od mehaničke obrade otpada, koji nije naveden pod 19 12 11*
		20 03 01	Miješani komunalni otpad
17 01 02	cigle	19 12 12	ostali otpad (uključujući mješavine materijala) od mehaničke obrade otpada, koji nije naveden pod 19 12 11*
		20 03 01	Miješani komunalni otpad
17 01 03	crijep/pločice i keramika	19 12 12	ostali otpad (uključujući mješavine materijala) od mehaničke obrade otpada, koji nije naveden pod 19 12 11*
		20 03 01	Miješani komunalni otpad
17 01 07	mješavine betona, cigle, crijepa/pločica i keramike koje nisu navedene pod 17 01 06*	19 12 12	ostali otpad (uključujući mješavine materijala) od mehaničke obrade otpada, koji nije naveden pod 19 12 11*
		20 03 01	Miješani komunalni otpad
17 02 01	drvo	19 12 12	ostali otpad (uključujući mješavine materijala) od mehaničke obrade otpada, koji nije naveden pod 19 12 11*
		20 03 01	Miješani komunalni otpad
17 02 02	staklo	19 12 12	ostali otpad (uključujući mješavine materijala) od mehaničke obrade otpada, koji nije naveden pod 19 12 11*
		20 03 01	Miješani komunalni otpad
17 02 03	plastika	19 12 12	ostali otpad (uključujući mješavine materijala) od mehaničke obrade otpada, koji nije naveden pod 19 12 11*
		20 03 01	Miješani komunalni otpad
17 03 02	mješavine bitumena koje nisu navedene pod 17 03 01*	19 12 12	ostali otpad (uključujući mješavine materijala) od mehaničke obrade otpada, koji nije naveden pod 19 12 11*
		20 03 01	Miješani komunalni otpad
17 04 01	bakar, bronca, mjed	19 12 12	ostali otpad (uključujući mješavine materijala) od mehaničke obrade

			otpada, koji nije naveden pod 19 12 11*
		20 03 01	Miješani komunalni otpad
17 04 02	aluminij	19 12 12	ostali otpad (uključujući mješavine materijala) od mehaničke obrade otpada, koji nije naveden pod 19 12 11*
		20 03 01	Miješani komunalni otpad
17 04 03	olovo	19 12 12	ostali otpad (uključujući mješavine materijala) od mehaničke obrade otpada, koji nije naveden pod 19 12 11*
		20 03 01	Miješani komunalni otpad
17 04 04	cink	19 12 12	ostali otpad (uključujući mješavine materijala) od mehaničke obrade otpada, koji nije naveden pod 19 12 11*
		20 03 01	Miješani komunalni otpad
17 04 05	željezo i čelik	19 12 12	ostali otpad (uključujući mješavine materijala) od mehaničke obrade otpada, koji nije naveden pod 19 12 11*
		20 03 01	Miješani komunalni otpad
17 04 06	kositar	19 12 12	ostali otpad (uključujući mješavine materijala) od mehaničke obrade otpada, koji nije naveden pod 19 12 11*
		20 03 01	Miješani komunalni otpad
17 04 07	miješani metali	19 12 12	ostali otpad (uključujući mješavine materijala) od mehaničke obrade otpada, koji nije naveden pod 19 12 11*
		20 03 01	Miješani komunalni otpad
17 04 11	kabelski vodiči koji nisu navedeni pod 17 04 10*	19 12 12	ostali otpad (uključujući mješavine materijala) od mehaničke obrade otpada, koji nije naveden pod 19 12 11*
		20 03 01	Miješani komunalni otpad
17 05 04	zemlja i kamenje koji nisu navedeni pod 17 05 03*	19 12 12	ostali otpad (uključujući mješavine materijala) od mehaničke obrade otpada, koji nije naveden pod 19 12 11*
		20 03 01	Miješani komunalni otpad

17 05 06	otpad od jaružanja koji nije naveden pod 17 05 05*	19 12 12	ostali otpad (uključujući mješavine materijala) od mehaničke obrade otpada, koji nije naveden pod 19 12 11*
		20 03 01	Miješani komunalni otpad
17 05 08	kamen tučenac za nasipavanje pruge koji nije naveden pod 17 05 07*	19 12 12	ostali otpad (uključujući mješavine materijala) od mehaničke obrade otpada, koji nije naveden pod 19 12 11*
		20 03 01	Miješani komunalni otpad
17 06 04	izolacijski materijali koji nisu navedeni pod 17 06 01* i 17 06 03*	19 12 12	ostali otpad (uključujući mješavine materijala) od mehaničke obrade otpada, koji nije naveden pod 19 12 11*
		20 03 01	Miješani komunalni otpad
17 08 02	građevinski materijali na bazi gipsa koji nisu navedeni pod 17 08 01*	19 12 12	ostali otpad (uključujući mješavine materijala) od mehaničke obrade otpada, koji nije naveden pod 19 12 11*
		20 03 01	Miješani komunalni otpad
17 09 04	miješani građevinski otpad i otpad od rušenja objekata, koji nije naveden pod 17 09 01*, 17 09 02* i 17 09 03*	19 12 12	ostali otpad (uključujući mješavine materijala) od mehaničke obrade otpada, koji nije naveden pod 19 12 11*
		20 03 01	Miješani komunalni otpad
18 01 01	oštri predmeti (osim 18 01 03*)	19 12 12	ostali otpad (uključujući mješavine materijala) od mehaničke obrade otpada, koji nije naveden pod 19 12 11*
		20 03 01	Miješani komunalni otpad
18 01 02	dijelovi ljudskog tijela i organi, uključujući vrećice krvi i posude gdje se nalazila krv(osim 18 01 03*)	19 12 12	ostali otpad (uključujući mješavine materijala) od mehaničke obrade otpada, koji nije naveden pod 19 12 11*
		20 03 01	Miješani komunalni otpad
18 01 04	otpad čije sakupljanje i odlaganje nije podvrgnuto specijalnim zahtjevima radi prevencije infekcije (npr. rublje, zavoji od gipsa, posteljina, odjeća za	19 12 11*	ostali otpad (uključujući mješavine materijala) od mehaničke obrade otpada, koji sadrži opasne tvari
		19 12 12	ostali otpad (uključujući mješavine materijala) od mehaničke obrade otpada, koji nije naveden pod 19 12 11*

	jednokratnu primjenu, pelene...)	20 03 01	Miješani komunalni otpad
18 01 07	kemikalije koje nisu navedene pod 18 01 06*	19 12 12	ostali otpad (uključujući mješavine materijala) od mehaničke obrade otpada, koji nije naveden pod 19 12 11*
		20 03 01	Miješani komunalni otpad
18 01 09	lijekovi koji nisu navedeni pod 18 01 08*	19 12 12	ostali otpad (uključujući mješavine materijala) od mehaničke obrade otpada, koji nije naveden pod 19 12 11*
		20 03 01	Miješani komunalni otpad
18 02 01	oštri predmeti (osim 18 02 02*)	19 12 12	ostali otpad (uključujući mješavine materijala) od mehaničke obrade otpada, koji nije naveden pod 19 12 11*
		20 03 01	Miješani komunalni otpad
18 02 03	otpad čije sakupljanje i odlaganje ne podliježe specijalnim zahtjevima radi prevencije infekcije	19 12 12	ostali otpad (uključujući mješavine materijala) od mehaničke obrade otpada, koji nije naveden pod 19 12 11*
		20 03 01	Miješani komunalni otpad
18 02 06	kemikalije koje nisu navedene pod 18 02 05*	19 12 12	ostali otpad (uključujući mješavine materijala) od mehaničke obrade otpada, koji nije naveden pod 19 12 11*
		20 03 01	Miješani komunalni otpad
18 02 08	lijekovi koji nisu navedeni pod 18 02 07*	19 12 12	ostali otpad (uključujući mješavine materijala) od mehaničke obrade otpada, koji nije naveden pod 19 12 11*
		20 03 01	Miješani komunalni otpad
19 01 02	materijali koji sadrže željezo izdvojeni iz pepela s rešetke ložišta	19 12 12	ostali otpad (uključujući mješavine materijala) od mehaničke obrade otpada, koji nije naveden pod 19 12 11*
		20 03 01	Miješani komunalni otpad
19 01 12	materijali koji sadrže željezo izdvojeni iz pepela s rešetke ložišta	19 12 12	ostali otpad (uključujući mješavine materijala) od mehaničke obrade otpada, koji nije naveden pod 19 12 11*
		20 03 01	Miješani komunalni otpad

19 01 14	lebdeći pepeo koji nije naveden pod 19 01 13*	19 12 12	ostali otpad (uključujući mješavine materijala) od mehaničke obrade otpada, koji nije naveden pod 19 12 11*
		20 03 01	Miješani komunalni otpad
19 01 16	prašina iz kotlova koja nije navedena pod 19 01 15*	19 12 12	ostali otpad (uključujući mješavine materijala) od mehaničke obrade otpada, koji nije naveden pod 19 12 11*
		20 03 01	Miješani komunalni otpad
19 01 18	otpad od pirolize koji nije naveden pod 19 01 17*	19 12 12	ostali otpad (uključujući mješavine materijala) od mehaničke obrade otpada, koji nije naveden pod 19 12 11*
		20 03 01	Miješani komunalni otpad
19 01 19	pijesci nastali pri transportu krutih materijala pomoću tekućine	19 12 12	ostali otpad (uključujući mješavine materijala) od mehaničke obrade otpada, koji nije naveden pod 19 12 11*
		20 03 01	Miješani komunalni otpad
19 01 99	otpad koji nije specificiran na drugi način	19 12 12	ostali otpad (uključujući mješavine materijala) od mehaničke obrade otpada, koji nije naveden pod 19 12 11*
		20 03 01	Miješani komunalni otpad
19 02 03	prethodno miješani otpad sastavljen samo od neopasnog otpada	19 12 12	ostali otpad (uključujući mješavine materijala) od mehaničke obrade otpada, koji nije naveden pod 19 12 11*
		20 03 01	Miješani komunalni otpad
19 02 06	muljevi od fizikalno/kemijske obrade koji nisu navedeni pod 19 02 05*	19 12 12	ostali otpad (uključujući mješavine materijala) od mehaničke obrade otpada, koji nije naveden pod 19 12 11*
		20 03 01	Miješani komunalni otpad
19 02 10	gorivi otpad koji nije naveden pod 19 02 08* i 19 02 09*	19 12 12	ostali otpad (uključujući mješavine materijala) od mehaničke obrade otpada, koji nije naveden pod 19 12 11*
		20 03 01	Miješani komunalni otpad
19 02 99	otpad koji nije specificiran na drugi način	19 12 12	ostali otpad (uključujući mješavine materijala) od mehaničke obrade

			otpada, koji nije naveden pod 19 12 11*
		20 03 01	Miješani komunalni otpad
19 03 05	stabilizirani otpad koji nije naveden pod 19 03 04*	19 12 12	ostali otpad (uključujući mješavine materijala) od mehaničke obrade otpada, koji nije naveden pod 19 12 11*
		20 03 01	Miješani komunalni otpad
19 03 07	ukrućeni otpad koji nije naveden pod 19 03 06*	19 12 12	ostali otpad (uključujući mješavine materijala) od mehaničke obrade otpada, koji nije naveden pod 19 12 11*
		20 03 01	Miješani komunalni otpad
19 04 01	vitrificirani otpad	19 12 12	ostali otpad (uključujući mješavine materijala) od mehaničke obrade otpada, koji nije naveden pod 19 12 11*
		20 03 01	Miješani komunalni otpad
19 04 04	vodeni tekući otpad od vršenja preinaka vitrificiranog otpada	19 12 12	ostali otpad (uključujući mješavine materijala) od mehaničke obrade otpada, koji nije naveden pod 19 12 11*
		20 03 01	Miješani komunalni otpad
19 05 01	nekompostirana frakcija komunalnog i sličnog otpada	19 12 12	ostali otpad (uključujući mješavine materijala) od mehaničke obrade otpada, koji nije naveden pod 19 12 11*
		20 03 01	Miješani komunalni otpad
19 05 02	nekompostirana frakcija životinjskog i biljnog otpada	19 12 12	ostali otpad (uključujući mješavine materijala) od mehaničke obrade otpada, koji nije naveden pod 19 12 11*
		20 03 01	Miješani komunalni otpad
19 05 03	kompost koji nije u skladu sa specifikacijom	19 12 12	ostali otpad (uključujući mješavine materijala) od mehaničke obrade otpada, koji nije naveden pod 19 12 11*
		20 03 01	Miješani komunalni otpad
19 05 99	otpada koji nije specificiran na drugi način	19 12 12	ostali otpad (uključujući mješavine materijala) od mehaničke obrade otpada, koji nije naveden pod 19 12 11*
		20 03 01	Miješani komunalni otpad

19 06 03	tekući ostatak od anaerobne obrade komunalnog otpada	19 12 12	ostali otpad (uključujući mješavine materijala) od mehaničke obrade otpada, koji nije naveden pod 19 12 11*
		20 03 01	Miješani komunalni otpad
19 06 04	proizvod digestije od anaerobne obrade komunalnog otpada	19 12 12	ostali otpad (uključujući mješavine materijala) od mehaničke obrade otpada, koji nije naveden pod 19 12 11*
		20 03 01	Miješani komunalni otpad
19 06 05	tekućina od anaerobne obrade životinjskog i biljnog otpada	19 12 12	ostali otpad (uključujući mješavine materijala) od mehaničke obrade otpada, koji nije naveden pod 19 12 11*
		20 03 01	Miješani komunalni otpad
19 06 06	proizvod digestije od anaerobne obrade životinjskog i biljnog otpada	19 12 12	ostali otpad (uključujući mješavine materijala) od mehaničke obrade otpada, koji nije naveden pod 19 12 11*
		20 03 01	Miješani komunalni otpad
19 06 99	otpada koji nije specificiran na drugi način	19 12 12	ostali otpad (uključujući mješavine materijala) od mehaničke obrade otpada, koji nije naveden pod 19 12 11*
		20 03 01	Miješani komunalni otpad
19 07 03	procjedne vode s odlagališta otpada koje nisu navedene pod 19 07 02*	19 12 12	ostali otpad (uključujući mješavine materijala) od mehaničke obrade otpada, koji nije naveden pod 19 12 11*
		20 03 01	Miješani komunalni otpad
19 08 01	ostaci na sitima i grabljama	19 12 12	ostali otpad (uključujući mješavine materijala) od mehaničke obrade otpada, koji nije naveden pod 19 12 11*
		20 03 01	Miješani komunalni otpad
19 08 02	otpada iz pjeskolova	19 12 12	ostali otpad (uključujući mješavine materijala) od mehaničke obrade otpada, koji nije naveden pod 19 12 11*
		20 03 01	Miješani komunalni otpad
19 08 05	muljevi od obrade urbanih otpadnih voda	19 12 12	ostali otpad (uključujući mješavine materijala) od mehaničke obrade

			otpada, koji nije naveden pod 19 12 11*
		20 03 01	Miješani komunalni otpad
19 08 09	mješavine masti i ulja iz separatora ulje/voda, koje sadrže samo jestivo ulje i masnoće	19 12 12	ostali otpad (uključujući mješavine materijala) od mehaničke obrade otpada, koji nije naveden pod 19 12 11*
		20 03 01	Miješani komunalni otpad
19 08 12	muljevi iz biološke obrade industrijskih otpadnih voda, koji nisu navedeni pod 19 08 11*	19 12 12	ostali otpad (uključujući mješavine materijala) od mehaničke obrade otpada, koji nije naveden pod 19 12 11*
		20 03 01	Miješani komunalni otpad
19 08 14	muljevi iz ostalih obrada industrijskih otpadnih voda, koji nisu navedeni pod 19 08 13*	19 12 12	ostali otpad (uključujući mješavine materijala) od mehaničke obrade otpada, koji nije naveden pod 19 12 11*
		20 03 01	Miješani komunalni otpad
19 08 99	otpada koji nije specificiran na drugi način	19 12 12	ostali otpad (uključujući mješavine materijala) od mehaničke obrade otpada, koji nije naveden pod 19 12 11*
		20 03 01	Miješani komunalni otpad
19 09 01	kruti otpad od primarne filtracije i prosijavanja	19 12 12	ostali otpad (uključujući mješavine materijala) od mehaničke obrade otpada, koji nije naveden pod 19 12 11*
		20 03 01	Miješani komunalni otpad
19 09 02	muljevi od bistrenja voda	19 12 12	ostali otpad (uključujući mješavine materijala) od mehaničke obrade otpada, koji nije naveden pod 19 12 11*
		20 03 01	Miješani komunalni otpad
19 09 03	muljevi od dekarbonizacije	19 12 12	ostali otpad (uključujući mješavine materijala) od mehaničke obrade otpada, koji nije naveden pod 19 12 11*
		20 03 01	Miješani komunalni otpad
19 09 04	istrošeni aktivni ugljen	19 12 11*	Ostali otpad (uključujući mješavine materijala) od mehaničke obrade otpada, koji sadrži opasne tvari

		19 12 12	ostali otpad (uključujući mješavine materijala) od mehaničke obrade otpada, koji nije naveden pod 19 12 11*
		20 03 01	Miješani komunalni otpad
19 09 05	zasićene ili istrošene smole od ionske izmjene	19 12 12	ostali otpad (uključujući mješavine materijala) od mehaničke obrade otpada, koji nije naveden pod 19 12 11*
		20 03 01	Miješani komunalni otpad
19 09 06	otopine i muljevi od regeneracije ionskih izmjenjivača	19 12 12	ostali otpad (uključujući mješavine materijala) od mehaničke obrade otpada, koji nije naveden pod 19 12 11*
		20 03 01	Miješani komunalni otpad
19 09 99	otpad koji nije specificiran na drugi način	19 12 12	ostali otpad (uključujući mješavine materijala) od mehaničke obrade otpada, koji nije naveden pod 19 12 11*
		20 03 01	Miješani komunalni otpad
19 10 01	otpad od željeza i čelika	19 12 12	ostali otpad (uključujući mješavine materijala) od mehaničke obrade otpada, koji nije naveden pod 19 12 11*
		20 03 01	Miješani komunalni otpad
19 10 02	otpad od obojenih metala	19 12 12	ostali otpad (uključujući mješavine materijala) od mehaničke obrade otpada, koji nije naveden pod 19 12 11*
		20 03 01	Miješani komunalni otpad
19 10 04	pahuljasta frakcija i prašina, koja nije navedena pod 19 10 03*	19 12 12	ostali otpad (uključujući mješavine materijala) od mehaničke obrade otpada, koji nije naveden pod 19 12 11*
		20 03 01	Miješani komunalni otpad
19 10 06	ostale frakcije koje nisu navedene pod 19 10 05*	19 12 12	ostali otpad (uključujući mješavine materijala) od mehaničke obrade otpada, koji nije naveden pod 19 12 11*
		20 03 01	Miješani komunalni otpad
19 11 06	muljevi od obrade efluenta na mjestu njihova nastanka,	19 12 12	ostali otpad (uključujući mješavine materijala) od mehaničke obrade

	koji nisu navedeni pod 19 11 05*		otpada, koji nije naveden pod 19 12 11*
		20 03 01	Miješani komunalni otpad
19 11 99	otpada koji nije specificiran na drugi način	19 12 12	ostali otpad (uključujući mješavine materijala) od mehaničke obrade otpada, koji nije naveden pod 19 12 11*
		20 03 01	Miješani komunalni otpad
19 12 01	papir i karton	19 12 12	ostali otpad (uključujući mješavine materijala) od mehaničke obrade otpada, koji nije naveden pod 19 12 11*
		20 03 01	Miješani komunalni otpad
19 12 02	željezo i legure koje sadrže željezo	19 12 12	ostali otpad (uključujući mješavine materijala) od mehaničke obrade otpada, koji nije naveden pod 19 12 11*
		20 03 01	Miješani komunalni otpad
19 12 03	obojeni metali	19 12 12	ostali otpad (uključujući mješavine materijala) od mehaničke obrade otpada, koji nije naveden pod 19 12 11*
		20 03 01	Miješani komunalni otpad
19 12 04	plastika i guma	19 12 12	ostali otpad (uključujući mješavine materijala) od mehaničke obrade otpada, koji nije naveden pod 19 12 11*
		20 03 01	Miješani komunalni otpad
19 12 05	staklo	19 12 12	ostali otpad (uključujući mješavine materijala) od mehaničke obrade otpada, koji nije naveden pod 19 12 11*
		20 03 01	Miješani komunalni otpad
19 12 07	drvo koje nije navedeno pod 19 12 06*	19 12 12	ostali otpad (uključujući mješavine materijala) od mehaničke obrade otpada, koji nije naveden pod 19 12 11*
		20 03 01	Miješani komunalni otpad
19 12 08	tekstili	19 12 12	ostali otpad (uključujući mješavine materijala) od mehaničke obrade otpada, koji nije naveden pod 19 12 11*
		20 03 01	Miješani komunalni otpad

19 12 09	minerali (npr. pijesak, kamenje)	19 12 12	ostali otpad (uključujući mješavine materijala) od mehaničke obrade otpada, koji nije naveden pod 19 12 11*
		20 03 01	Miješani komunalni otpad
19 12 10	gorivi otpad (gorivo dobiveno iz otpada)	19 12 12	ostali otpad (uključujući mješavine materijala) od mehaničke obrade otpada, koji nije naveden pod 19 12 11*
		20 03 01	Miješani komunalni otpad
19 12 12	ostali otpad (uključujući mješavine materijala) od mehaničke obrade otpada, koji nije naveden pod 19 12 11*	19 12 12	ostali otpad (uključujući mješavine materijala) od mehaničke obrade otpada, koji nije naveden pod 19 12 11*
		20 03 01	Miješani komunalni otpad
19 13 02	kruti otpad nastao pri sanaciji tla koji nije naveden pod 19 13 01*	19 12 12	ostali otpad (uključujući mješavine materijala) od mehaničke obrade otpada, koji nije naveden pod 19 12 11*
		20 03 01	Miješani komunalni otpad
19 13 04	muljevi nastali pri sanaciji tla koji nisu navedeni pod 19 13 03*	19 12 12	ostali otpad (uključujući mješavine materijala) od mehaničke obrade otpada, koji nije naveden pod 19 12 11*
		20 03 01	Miješani komunalni otpad
19 13 06	muljevi nastali pri sanaciji podzemnih voda koji nisu navedeni pod 19 13 05*	19 12 12	ostali otpad (uključujući mješavine materijala) od mehaničke obrade otpada, koji nije naveden pod 19 12 11*
		20 03 01	Miješani komunalni otpad
19 13 08	vodeni tekući otpad i vodeni koncentрати nastali pri sanaciji podzemnih voda, koji nisu navedeni pod 19 13 07*	19 12 12	ostali otpad (uključujući mješavine materijala) od mehaničke obrade otpada, koji nije naveden pod 19 12 11*
		20 03 01	Miješani komunalni otpad
20 01 01	papir i karton	19 12 12	ostali otpad (uključujući mješavine materijala) od mehaničke obrade otpada, koji nije naveden pod 19 12 11*
		20 03 01	Miješani komunalni otpad
20 01 02	staklo	19 12 12	ostali otpad (uključujući mješavine materijala) od mehaničke obrade

			otpada, koji nije naveden pod 19 12 11*
		20 03 01	Miješani komunalni otpad
20 01 08	biorazgradivi otpad iz kuhinja i kantina	19 12 12	ostali otpad (uključujući mješavine materijala) od mehaničke obrade otpada, koji nije naveden pod 19 12 11*
		20 03 01	Miješani komunalni otpad
20 01 10	odjeća	19 12 12	ostali otpad (uključujući mješavine materijala) od mehaničke obrade otpada, koji nije naveden pod 19 12 11*
		20 03 01	Miješani komunalni otpad
20 01 11	tekstili	19 12 12	ostali otpad (uključujući mješavine materijala) od mehaničke obrade otpada, koji nije naveden pod 19 12 11*
		20 03 01	Miješani komunalni otpad
20 01 25	jestiva ulja i masti	19 12 12	ostali otpad (uključujući mješavine materijala) od mehaničke obrade otpada, koji nije naveden pod 19 12 11*
		20 03 01	Miješani komunalni otpad
20 01 28	boje, tinte, ljepila i smole, koje nisu navedene pod 20 01 27*	19 12 12	ostali otpad (uključujući mješavine materijala) od mehaničke obrade otpada, koji nije naveden pod 19 12 11*
		20 03 01	Miješani komunalni otpad
20 01 30	deterdženti koji nisu navedeni pod 20 01 29*	19 12 12	ostali otpad (uključujući mješavine materijala) od mehaničke obrade otpada, koji nije naveden pod 19 12 11*
		20 03 01	Miješani komunalni otpad
20 01 32	lijekovi koji nisu navedeni pod 20 01 31*	19 12 12	ostali otpad (uključujući mješavine materijala) od mehaničke obrade otpada, koji nije naveden pod 19 12 11*
		20 03 01	Miješani komunalni otpad
20 01 34	baterije i akumulatori koji nisu navedeni pod 20 01 33*	19 12 12	ostali otpad (uključujući mješavine materijala) od mehaničke obrade otpada, koji nije naveden pod 19 12 11*
		20 03 01	Miješani komunalni otpad

20 01 36	Odbačena električna i elektronička oprema koja nije navedena pod 20 01 21*, 20 01 23* i 20 01 35*	19 12 12	ostali otpad (uključujući mješavine materijala) od mehaničke obrade otpada, koji nije naveden pod 19 12 11*
		20 03 01	Miješani komunalni otpad
20 01 38	drvo koje nije navedeno pod 20 01 37*	19 12 12	ostali otpad (uključujući mješavine materijala) od mehaničke obrade otpada, koji nije naveden pod 19 12 11*
		19 12 11*	ostali otpad (uključujući mješavine materijala) od mehaničke obrade otpada, koji sadrži opasne tvari
		20 03 01	Miješani komunalni otpad
20 01 39	plastika	19 12 12	ostali otpad (uključujući mješavine materijala) od mehaničke obrade otpada, koji nije naveden pod 19 12 11*
		20 03 01	Miješani komunalni otpad
20 01 40	metali	19 12 12	ostali otpad (uključujući mješavine materijala) od mehaničke obrade otpada, koji nije naveden pod 19 12 11*
		20 03 01	Miješani komunalni otpad
20 01 41	otpad od čišćenja dimnjaka	19 12 11*	ostali otpad (uključujući mješavine materijala) od mehaničke obrade otpada, koji sadrži opasne tvari
		19 12 12	ostali otpad (uključujući mješavine materijala) od mehaničke obrade otpada, koji nije naveden pod 19 12 11*
		20 03 01	Miješani komunalni otpad
20 01 99	ostali sastojci komunalnog otpada koji nisu specificirani na drugi način	19 12 12	ostali otpad (uključujući mješavine materijala) od mehaničke obrade otpada, koji nije naveden pod 19 12 11*
		20 03 01	Miješani komunalni otpad
20 02 01	biorazgradivi otpad	19 12 12	ostali otpad (uključujući mješavine materijala) od mehaničke obrade otpada, koji nije naveden pod 19 12 11*
		20 03 01	Miješani komunalni otpad
20 02 02	zemlja i kamenje	19 12 12	ostali otpad (uključujući mješavine materijala) od mehaničke obrade

			otpada, koji nije naveden pod 19 12 11*
		20 03 01	Miješani komunalni otpad
20 02 03	ostali otpad koji nije biorazgradiv	19 12 12	ostali otpad (uključujući mješavine materijala) od mehaničke obrade otpada, koji nije naveden pod 19 12 11*
		20 03 01	Miješani komunalni otpad
20 03 01	Miješani komunalni otpad	19 12 12	ostali otpad (uključujući mješavine materijala) od mehaničke obrade otpada, koji nije naveden pod 19 12 11*
		20 03 01	Miješani komunalni otpad
20 03 02	otpada s tržnica	19 12 12	ostali otpad (uključujući mješavine materijala) od mehaničke obrade otpada, koji nije naveden pod 19 12 11*
		20 03 01	Miješani komunalni otpad
20 03 03	ostaci od čišćenja ulica	19 12 12	ostali otpad (uključujući mješavine materijala) od mehaničke obrade otpada, koji nije naveden pod 19 12 11*
		20 03 01	Miješani komunalni otpad
20 03 06	otpada nastao čišćenjem kanalizacije	19 12 12	ostali otpad (uključujući mješavine materijala) od mehaničke obrade otpada, koji nije naveden pod 19 12 11*
		20 03 01	Miješani komunalni otpad
20 03 04	muljevi iz septičkih jama	19 12 12	ostali otpad (uključujući mješavine materijala) od mehaničke obrade otpada, koji nije naveden pod 19 12 11*
		20 03 01	Miješani komunalni otpad
20 03 07	glomazni otpad	19 12 12	ostali otpad (uključujući mješavine materijala) od mehaničke obrade otpada, koji nije naveden pod 19 12 11*
		20 03 01	Miješani komunalni otpad
20 03 99	komunalni otpad koji nije specificiran na drugi način	19 12 12	ostali otpad (uključujući mješavine materijala) od mehaničke obrade otpada, koji nije naveden pod 19 12 11*
		20 03 01	Miješani komunalni otpad

OSTALI PRODUKTI PROCESA (energija, tehnološka voda i dr.)

Nema ostalih produkata procesa

POPIS UREĐAJA I OPREME ZA IZVOĐENJE METODE

VRSTA UREĐAJA/ OPREME	NAZIV PROIZVOĐAČA I TIP	INSTALIRANI KAPACITET	NAMJENA
utovarivač	razni	-	Skladištenje otpada
viličar	razni	-	Skladištenje otpada
spremnici	razni	-	Skladištenje otpada

OPIS METODE OBAVLJANJA TEHNOLOŠKIH PROCESA**Tehnološki proces P10- D13-Spajanje ili miješanje otpada prije podvrgavanja bilo kojem postupku D1-D12**

Otpadi raznih proizvođača i sličnih karakteristika se miješaju zajedno i pripremaju za zbrinjavanje. Ovaj tehnološki proces koristi se za neopasni otpad koji se podvrgava identičnom postupku zbrinjavanja kao i opasni otpad sličnih karakteristika (npr. otpadne boje i lakovi koji sadrže opasne tvari). Po potrebi se otpadi mogu obraditi prethodnim postupcima koji uključuju sortiranje, drobljenje, sabijanje, peletiranje, sušenje, odvajanje, rezanje, rastavljanje kao i ponovno pakiranje prije bilo kojeg postupka D1-D12. Tako pripremljen otpad se dalje zbrinjava nekim od postupaka D1-D12.

MJERE UPRAVLJAČKOG NADZORA**Nadzor tehnološkog procesa**

Nadzor tehnološkog procesa- Spajanje ili miješanje otpada prije podvrgavanja bilo kojem postupku D1-D12, provodi odgovorna osoba u skladištu. Sustav upravljačkog nadzora metoda sastoji se od kontrole načina izvođenja tehnološkog procesa i pisanih uputa rada za obavljanje tehnološkog procesa. Na vidljivim i pristupačnim mjestima gdje se provode tehnološki procesi postavljene su pisane upute za rad koje moraju sadržavati načine obveznog postupanja radnika (hodogram aktivnosti) pri obavljanju tehnološkog procesa. Nadzorom tehnološkog procesa osigurava se provjera ispravnosti uređaja i opreme (provjera valjanosti dokumentacije za uređaje i opremu koje ispituju ovlaštene društva), te provjera obavljanja tehnološkog procesa sukladno načinu

gospodarenja otpadom propisanim Zakonom i Pravilnikom. Mjere nadzora vrše se prema načelima sustava UNI EN ISO 9001 i UNI EN ISO 14001, te OHSAS 18001.

Upute za rad

Upute za rad na strojevima i alatima sastavni su dio specifikacija navedene opreme kao i obuke djelatnika društva Metis d.d. Djelatnici društva su posebno osposobljeni za rukovanje strojevima i alatima.

Ostale smjernice i uputstva za obavljanje tehnološkog procesa -Prema važećim uputama iz ISO standarda.

U postupcima gospodarenja otpadom koji se obavljaju u građevini za gospodarenje otpadom potrebno je provoditi uz sigurnosno preventivne mjere kako slijedi:

- Radnici se moraju pridržavati utvrđenih dokumenata sustava upravljanja.
- Prije početka rada obvezno je provjeriti ispravnost svih dijelova opreme i strojeva.
- Za vrijeme rada zabranjeno je zadržavanje u djelokrugu rada stroja te njegovo održavanje, popravlanje.
- Radni prostor mora biti čist i održavan.
- Za vrijeme rada radnik mora nositi zadužena osobna zaštitna sredstva.
- U slučaju zastoja ili kvara, potrebno je obavijestiti osobu odgovornu za gospodarenje otpadom.
- Nakon završetka rada potrebno je radno mjesto očistiti.

Tablica 6.9.

br.	NAZIV TEHNOLOŠKOG PROCESA	OZNAKA	
11	Skladištenje	P11	
PRETVORBE KROZ TEHNOLOŠKI PROCES			
OTPAD KOJI ULAZI U PROCES		OTPAD KOJI IZLAZI IZ PROCESA	
KLJUČNI BROJ	NAZIV OTPADA	KLJUČNI BROJ	NAZIV OTPADA
Svi ključni brojevi iz Tablice 3.		Nema promjene ključnog broja	
OSTALI PRODUKTI PROCESA (energija, tehnološka voda i dr.)			
Nema ostalih produkata procesa			

POPIS UREĐAJA I OPREME ZA IZVOĐENJE METODE

VRSTA UREĐAJA/ OPREME	NAZIV PROIZVOĐAČA I TIP	INSTALIRANI KAPACITET	NAMJENA
utovarivač	razni	-	Skladištenje otpada
viličar	razni	-	Skladištenje otpada
press kontejner	razni	5 m ³	Skladištenje otpada
press kontejner	razni	10 m ³	Skladištenje otpada
press kontejner SP 12	razni	-	Skladištenje otpada
kontejneri	razni	-	Skladištenje otpada
spremnici	razni	-	Skladištenje otpada
boksovi	razni	-	Skladištenje otpada
roll kontejner za otpadni papir	razni	30 m ³	Skladištenje otpada
kontejner	razni	5 m ³	Skladištenje otpada
kontejner	razni	7 m ³	Skladištenje otpada
kontejner	razni	10 m ³	Skladištenje otpada

OPIS METODE OBAVLJANJA TEHNOLOŠKIH PROCESA

Tehnološki proces P11-R13,D15-skladištenje

Tehnološki proces skladištenja otpada obavlja se na način da se otpad skladišti odvojeno po svojstvu, vrsti i agregatnom stanju.

Nakon što se u tehnološkom procesu prihvata otpada otpad vizualno pregleda te se obavi kontrola prateće dokumentacije, i vaganje otpad se skladišti dijelom u zatvorenom skladišnom prostoru – hala, natkrivena nadstrešnica, a dijelom na otvorenom skladištu na čvrstoj, vodonepropusnoj podlozi otpornoj na djelovanje uskladištenog otpada ili se upućuje na obradu na jednu od tehnoloških linija ovisno o svojstvima i kvaliteti otpada.

Svaka vrsta otpada odvojeno se skladišti prema vrsti odnosno ključnom broju, osim otpada koji se zbog svojih sličnih svojstava može miješati i na taj način pripremiti odmah za odvoz. Sav otpad se skladišti do predaje ovlaštenoj osobi za zbrinjavanje otpada.

MJERE UPRAVLJAČKOG NADZORA

Nadzor tehnološkog procesa

Nadzor tehnološkog procesa skladištenja otpada provodi osoba odgovorna osoba na skladištu. Sustav upravljačkog nadzora metoda sastoji se od kontrole načina izvođenja tehnološkog procesa pisanih uputa rada za obavljanje tehnološkog procesa. Na vidljivim i pristupačnim mjestima gdje se provode tehnološki procesi postavljene su pisane upute za rad koje moraju sadržavati načine obveznog postupanja radnika (hodogram aktivnosti) pri obavljanju tehnološkog procesa. Nadzorom tehnološkog procesa osigurava se provjera ispravnosti uređaja i opreme (provjera valjanosti dokumentacije za uređaje i opremu koje ispituju ovlaštene društva), te provjera obavljanja tehnološkog procesa sukladno načinu gospodarenja otpadom propisanim Zakonom i Pravilnikom. Mjere nadzora vrše se prema načelima sustava UNI EN ISO 9001 i UNI EN ISO 14001, te OHSAS 18001.

Upute za rad

Prilikom skladištenja, odgovorna osoba dužna je:

1. Otpad skladištiti po vrstama i ključnim brojevima, u spremnicima ili u rasutom stanju u skladištu neopasnog otpada na nepropusnoj podlozi. Djelatnici moraju biti obučeni za pravilno i sigurno skladištenje na mjestima označenim za određenu vrstu otpada. Zbog ekonomičnijeg skladištenja i lakšeg manipuliranja, dio otpada se skladišti u specijaliziranim vrećama kapaciteta 2 m³.
2. Prostor skladišta držati prohodnim za strojeve koji sudjeluju u procesu skladištenja otpada.

Ostale upute za rad osim onih koje su već prethodno opisane nisu definirane.

U postupcima gospodarenja otpadom koji se obavljaju u građevini za gospodarenje otpadom potrebno je provoditi uz sigurnosno preventivne mjere kako slijedi:

- Radnici se moraju pridržavati utvrđenih dokumenata sustava upravljanja.
- Prije početka rada obvezno je provjeriti ispravnost svih dijelova opreme i strojeva.
- Za vrijeme rada zabranjeno je zadržavanje u djelokrugu rada stroja te njegovo održavanje, popravlanje.
- Radni prostor mora biti čist i održavan.
- Za vrijeme rada radnik mora nositi zadužena osobna zaštitna sredstva.
- U slučaju zastoja ili kvara, potrebno je obavijestiti osobu odgovornu za gospodarenje otpadom.
- Nakon završetka rada potrebno je radno mjesto očistiti.

b) OBVEZE PRAĆENJA EMISIJA I OSTALE OBVEZE

Tablica 7.

	OBVEZA
ZRAK	Okolišnom dozvolom (KLASA: UP/I 351-03/16-02/20, URBROJ: 517-06-2-2-17-22) od 23. lipnja 2017. nije propisano praćenje emisija u zrak.
VODA	Nema ispuštanja u vode.
MORE	Nema ispuštanja u more.
TLO	Nema ispuštanja u tlo.
SUSTAV JAVNE ODVODNJE OTPADNIH VODA	Sukladno Okolišnoj dozvoli praćenje kakvoće tehnološke vode prije ispuštanja u sustav javne odvodnje obavlja se 2 puta godišnje na ispustu K4-NN 404180-156 putem ovlaštenog laboratorija.
OSTALO	Nije primjenjivo

2. NACRT PROSTORNOG RAZMJEŠTAJA TEHNOLOŠKIH PROCESA

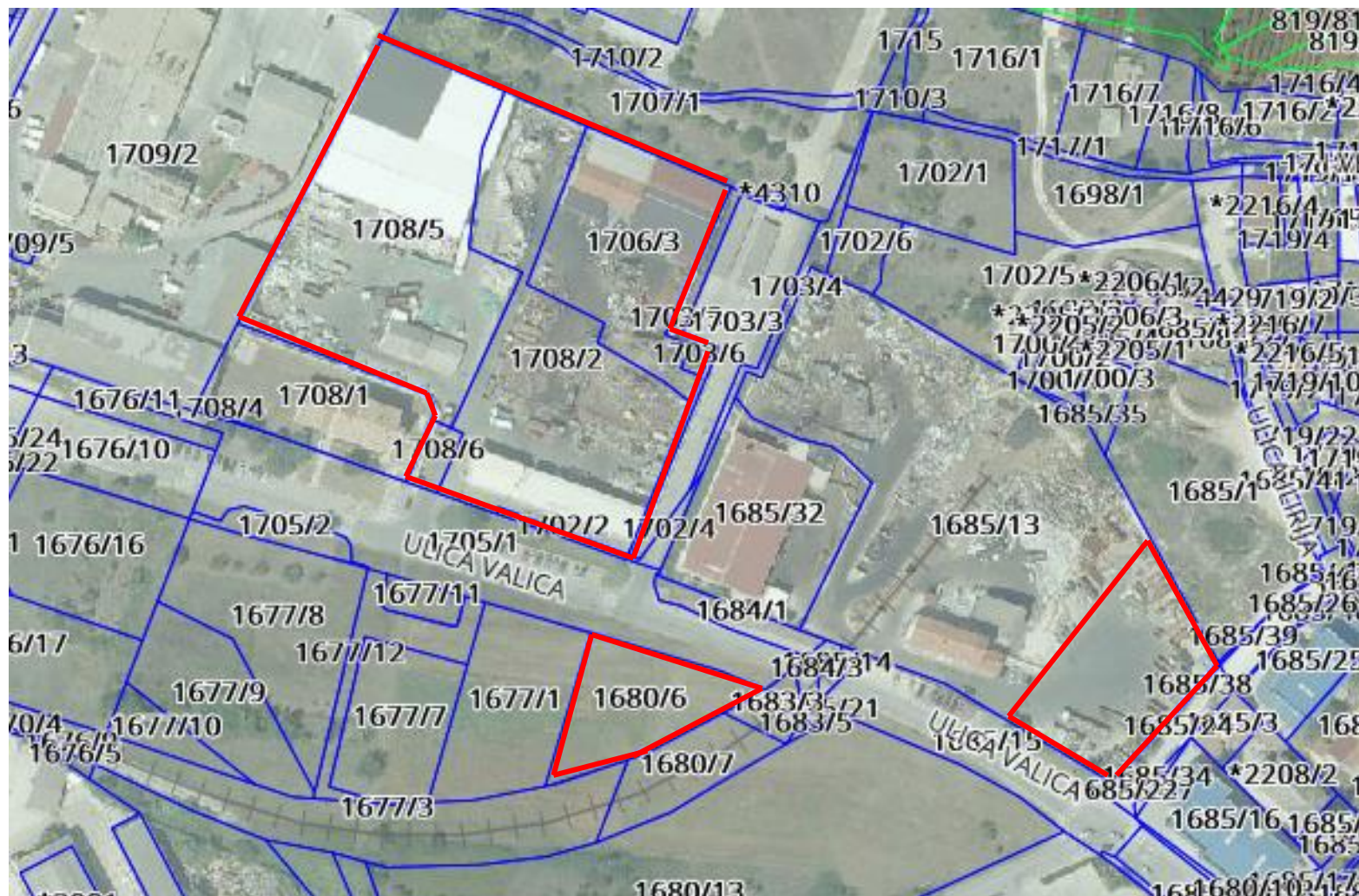







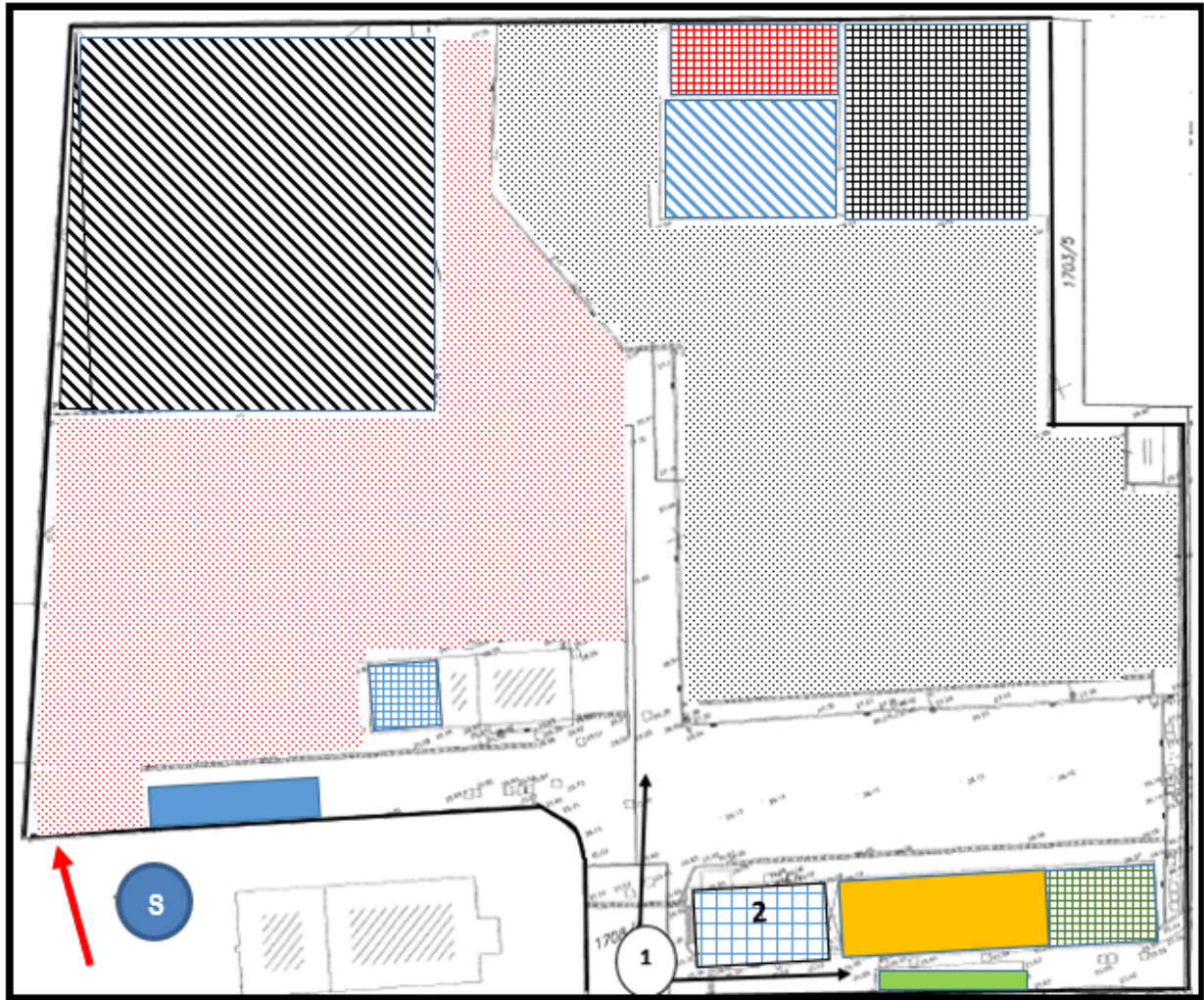







Slika 1. Prikaz katastarskih čestica na kojima se obavlja djelatnost gospodarenja otpadom



Slika 2. Izvod iz dijela katastarskog plana s označenim granicama katstarskih čestica 1708/2, 1708/5, 1708/6, 1706/3, 1680/6) u mjerilu 1:1600



	<u>Smijer kretanja</u>
	<u>Granice građevine za gospodarenje otpadom</u>
1	<u>Ulaz u građevinu za gospodarenje otpadom i prostor za prihvata otpada - tehnološki proces S-2</u>
	<u>Upravna zgrada</u>
	<u>Kolna vaga</u>
	<u>Lokacija tehnološke jedinice za separaciju tekućeg otpada - Prostor za obavljanje tehnološkog procesa fizikalno kemijske obrade - zbrinjavanje otpada postupkom D9, površine 130 m².</u>
	<u>Reciklažno dvorište</u>
	<u>Otvorena površina za sortiranje, obradu i skladištenje metala površine 3575 m². Područje obavljanja tehnoloških postupaka: PP, PU, R12, R13, D15</u>
	<u>Otvorena površina za sortiranje, obradu i skladištenje nemetala površine 3180 m². Područje obavljanja tehnoloških postupaka: PP, PU, R3, R12, R13, D15</u>
	<u>Natkriveno skladište- nadstrešnice za sortiranje, skladištenje i obradu nemetala površine 2230 m². Područje obavljanja tehnoloških postupaka: PP, PU, R3, R12, R13, D15</u>
	<u>Zatvoreno skladište sa sekundarnim spremnicima (tankvanama) T1,T2,T3,T4,T5, za skladištenje tekućeg otpada površine 170 m²</u>
	<u>Natkriveno skladište(nadstrešnica) sa sekundarnim spremnikom(tankvana-T6) i nepropusnom taložnicom za skladištenje tekućeg otpada površine 600 m²</u>
	<u>Prostor za prihvata, sortiranje i skladištenje neželjeznih metala površine 250 m². Područje obavljanja tehnoloških postupaka: PP, PU, R12, R13, D15</u>
	<u>Natkriveno skladište(nadstrešnica) za skladištenje otpada površine 150 m²</u>
	<u>Radionica- natkriveni prostor za obradu krutog otpada površine 325 m²- PU,R12</u>

Slika 3. Nacrt prostornog razmjesta tehnoloških procesa na katastarskoj podlozi (čestice 1708/2, 1708/5, 1708/6, 1706/3, 1680/6)

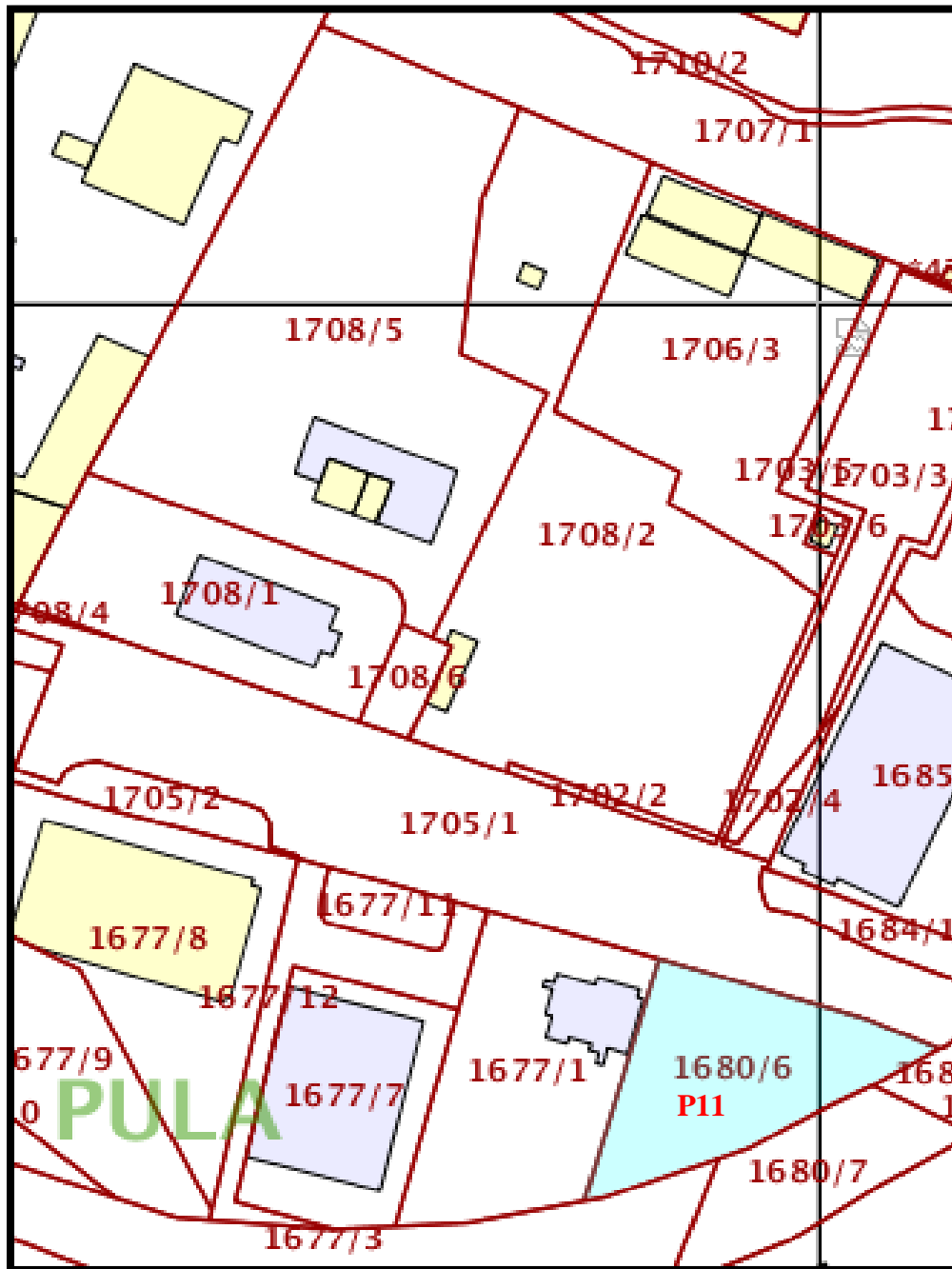

Slika 4. Prikaz položaja katastarske čestice 1680/6 koja se nalazi preko ceste, a koja je predmet elaborata (plato za skladištenje otpada u spremnicima)

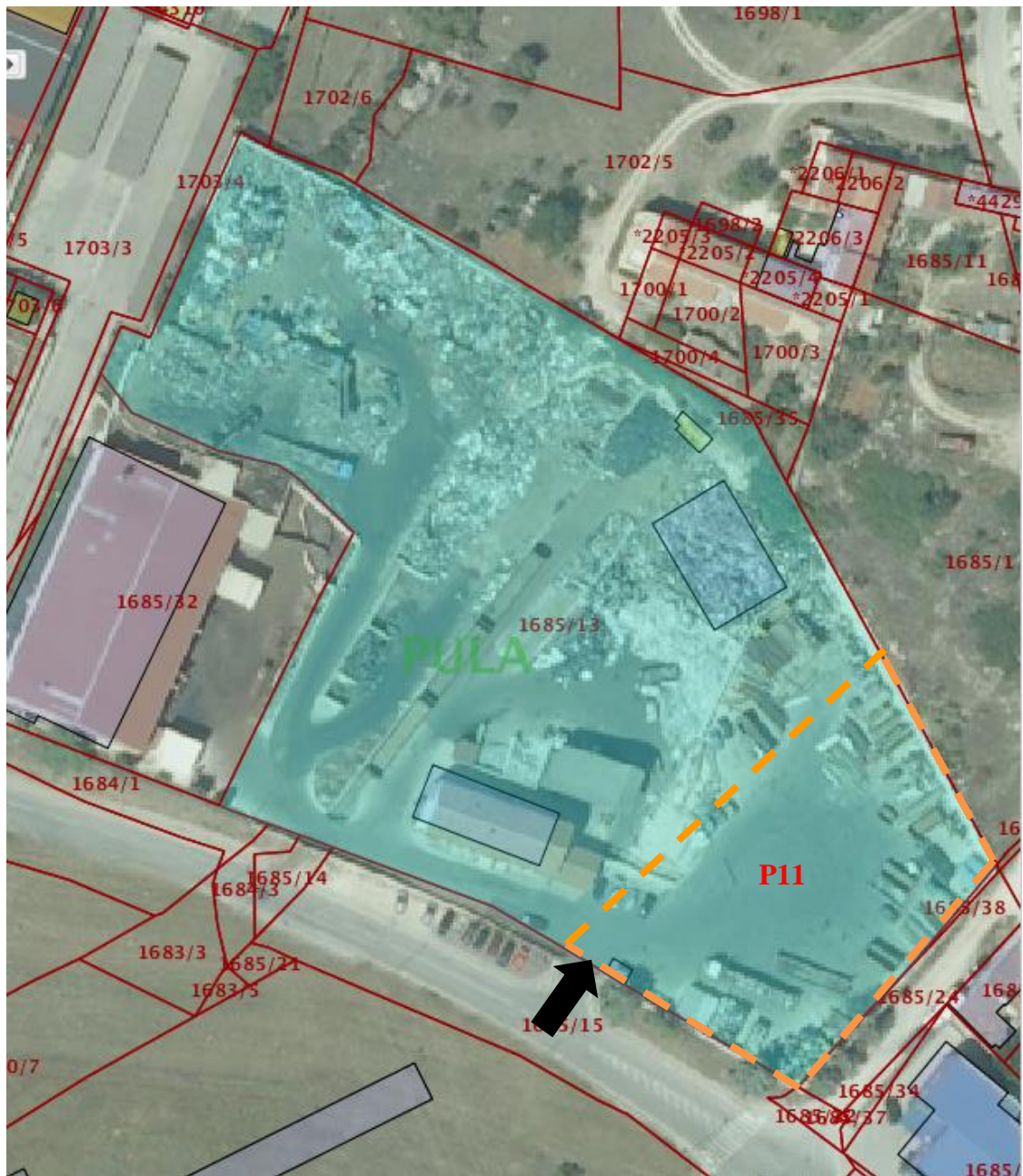

----- Prostor u kojem se obavlja skladištenje otpada

➔ Ulaz na lokaciju

Slika 6. Prostor preuzet od tvrtke Jadran metal d.d. gdje se obavljala djelatnost gospodarenja otpadom i gdje se privremeno skladište određene vrsta otpada većih dimenzija

3. SHEME TEHNOLOŠKIH PROCESA

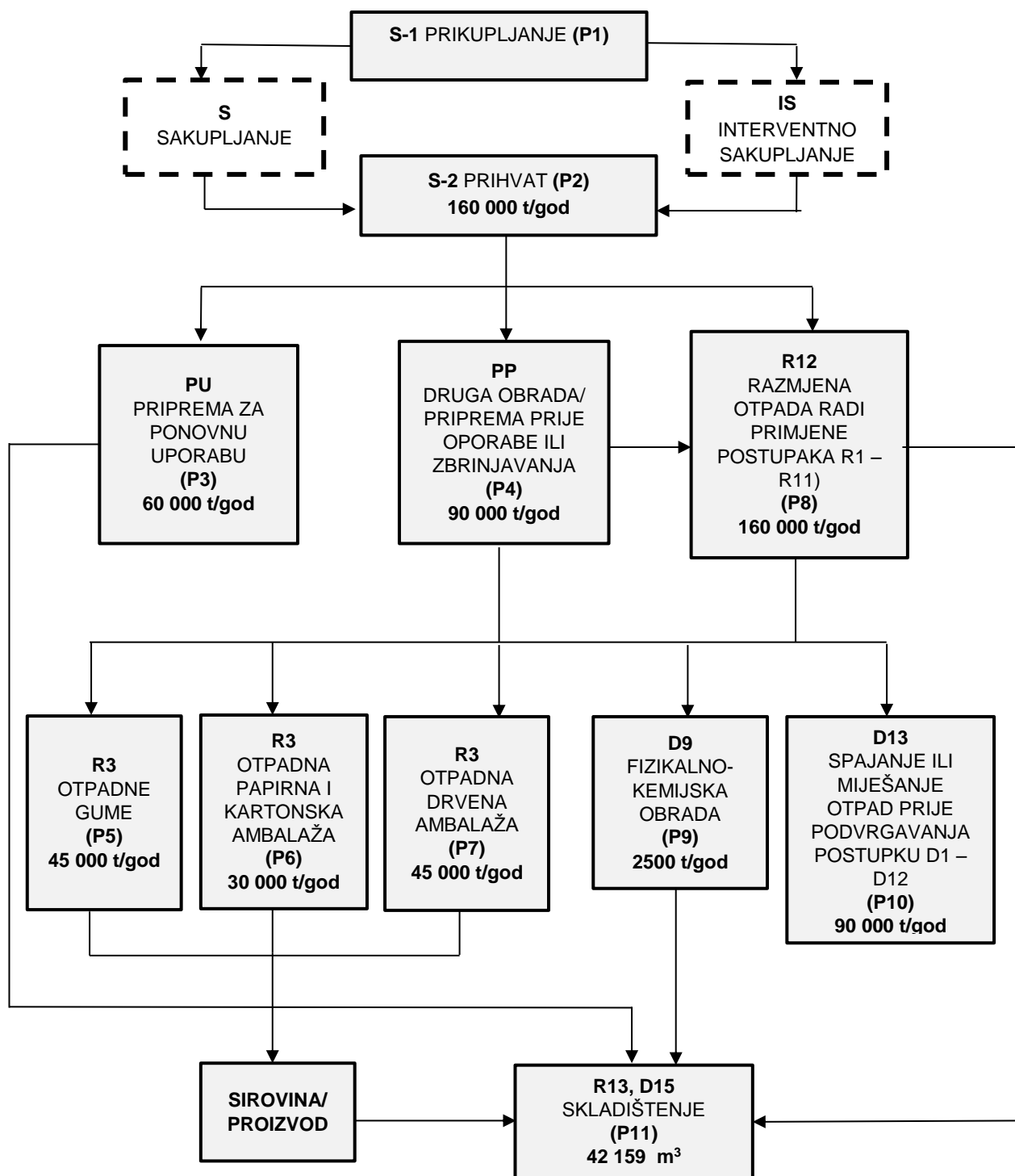

4. MJERE NAKON ZATVARANJA, ODNOSNO PRESTANKA OBAVLJANJA POSTUPAKA ZA KOJE JE IZDANA DOZVOLA

Program razgradnje postrojenja uključuje pražnjenje, čišćenje i rastavljanje nepotrebnih nadzemnih i podzemnih struktura – uključujući i ostatke glavnih i pomoćnih tvari koje sudjeluju u tehnološkom procesu, odvoz i zbrinjavanje otpada te pregled i analizu terena na lokaciji.

Krajnji cilj je uklanjanje i zbrinjavanje svih materijala s lokacije postrojenja koji bi mogli predstavljati opasnost za okoliš i to na način koji neće prouzročiti novo onečišćenje.

U svrhu zatvaranja i razgradnje postrojenja izradit će se Program razgradnje koji će obuhvatiti sljedeće aktivnosti:

- obustava rada postrojenja, uključujući sve tehnološke procese, procese skladištenja i pomoćne procese,
- pražnjenje građevine za skladištenje otpada i spremnika izvan građevine
- uklanjanje i adekvatno zbrinjavanje otpada,
- čišćenje građevine,
- rastavljanje i uklanjanje opreme,
- rušenje objekata koji nisu predviđeni za daljnju uporabu,
- odvoz i zbrinjavanje otpada putem ovlaštenih pravnih osoba,
- pregled lokacije i ocjena stanja okoliša,
- ovjera dokumentacije o razgradnji postrojenja i čišćenju lokacije.

Program razgradnje uključivat će i analizu i ocjenu stanja okoliša u cilju određivanja razine onečišćenja i potrebe za sanacijom zemljišta.

U slučaju nezadovoljavajućeg stanja okoliša nakon razgradnje, provest će se sanacija lokacije prema detaljno razrađenom programu sanacije.

5. IZRAČUNI

A) ZAPREMINE SEKUNDARNIH SPREMNIKA

Skladište u kojem se obavlja tehnološki proces skladištenja tekućeg otpada i otpada koji sadrži tekućine mora biti opremljeno sekundarnim spremnikom kapaciteta od najmanje 110 posto kapaciteta najvećeg primarnog spremnika koji se nalazi na slijevnoj površini tog sekundarnog spremnika, odnosno 25 posto kapaciteta svih primarnih spremnika na istoj slijevnoj površini, a odvodi tekućine sa slijevne površine skladišta

Tekući otpad skladišti se u zatvorenom skladištu opremljenom sekundarnim spremnicima, „tankvanama“ T1 – T5 (vidi nacrt prostornog razmještaja tehnoloških procesa) i u nadstrešnici opremljenoj nepropusnom taložnicom i sekundarnim spremnikom T6

Sekundarni spremnik-Tankvana 1

Skica sekundarnog spremnika- tankvana 1

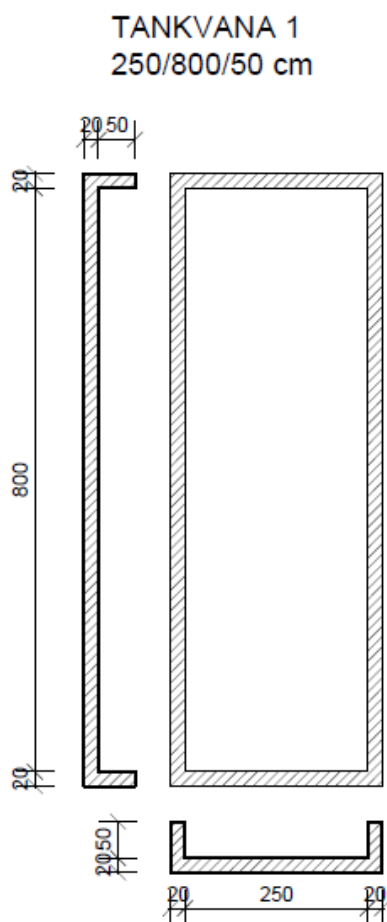

PREDMET IZRAČUNA	PROSTORNE DIMENZIJE /m	IZRAZ ZA IZRAČUN	ZAPREMINA /m ³
Izračunata zapremnina sekundarnog spremnika (V _{SS})	Širina = 2,5 m Dužina = 8 m Visina = 0,5 m	Širina x Dužina x Visina = 2,5 m x 8 m x 0,5 m	V _{SS} = 10 m ³
Najveća dopuštena zapremnina najvećeg primarnog spremnika koji se nalazi na slijevnoj površini sekundarnog spremnika (V _{PSmax})		V _{PSmax} = V _{SS} / 1,1	V _{PSmax} = 9,1 m ³
Izračunata zapremnina najvećeg primarnog spremnika koji se nalazi na slijevnoj površini sekundarnog spremnika (V _{PS})	Širina = 1 m Dužina = 1,1 m Visina = 1 m	Širina x Dužina x Visina = 1 x 1,1 x 1 = 1,1 m ³	V _{PS} = 1,1 m ³
Najveća dopuštena zapremnina svih spremnika koje se nalaze na slijevnoj površini (V _{ΣPSmax})	-	V _{ΣPSmax} = V _{SS} / 0,25	V _{ΣPSmax} = 40 m ³
Izračunata zapremnina svih primarnih spremnika koji se nalaze na slijevnoj površini sekundarnog spremnika (V _{ΣPS})	<i>Nije primjenjivo izračunati broj i zapreminu svih primarnih spremnika za skladištenje tekućeg otpada koji se trenutno nalaze na lokaciji (na sekundarnom spremniku) jer se broj i zapremnina primarnih spremnika za tekući otpad frekventno mijenja odnosno taj podatak nije konstantna vrijednost. Broj i kapacitet spremnika na lokaciji varira i ovisi o potrebi zamjene spremnika (radi dotrajalosti ili oštećenja) ili nadopuni broja spremnika (radi povećanja obima posla), ili odvozu praznih spremnika radi smanjenja obima posla ili za potrebe prikupljanja, te o dovozu i odvozu tekućeg otpada u primarnim spremnicima jer se neke vrste i količine tekućeg otpada prikupljaju u primarnim spremnicima od proizvođača i kao takav se privremeno skladišti i kontinuirano odvozi ili pretače u druge spremnike prije odvoza itd. Zapremnina svih primarnih spremnika koji se nalaze odnosno koji se mogu nalaziti na slijevnoj površini sekundarnog spremnika ograničena je izračunatoj vrijednosti najveće dopuštene zapremnine svih spremnika koje se nalaze na slijevnoj površini (V_{ΣPSmax})</i>		

»Dopušteno je skladištiti na slijevnoj površini sekundarnog spremnika u najvećem primarnom spremniku najviše **V_{PSmax} 9,1 m³** tekućeg otpada i u svim spremnicima zajedno najviše **V_{ΣPSmax} 40 m³** tekućeg otpada.«

Sekundarni spremnik-Tankvana 2

Skica sekundarnog spremnika- tankvana 2

TANKVANA 2
310/460/50 cm

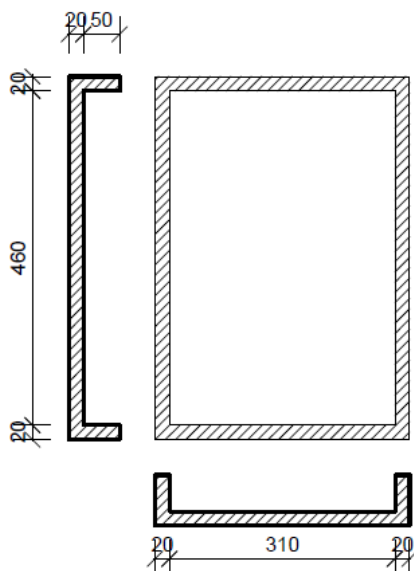

PREDMET IZRAČUNA	PROSTORNE DIMENZIJE /m	IZRAZ ZA IZRAČUN	ZAPREMINA /m ³
Izračunata zapremina sekundarnog spremnika (V _{SS})	Širina = 3,1 m Dužina = 4,6 m Visina = 0,5 m	Širina x Dužina x Visina = 3,1 m x 4,6 m x 0,5 m	V _{SS} = 7,1 m ³
Najveća dopuštena zapremina najvećeg primarnog spremnika koji se nalazi na slijevnoj površini sekundarnog spremnika (V _{PSmax})		V _{PSmax} = V _{SS} / 1,1	V _{PSmax} = 6,48 m ³
Izračunata zapremina najvećeg primarnog spremnika koji se nalazi na slijevnoj površini sekundarnog spremnika (V _{PS})	Širina = 1 m Dužina = 1,1 m Visina = 1 m	Širina x Dužina x Visina = 1 x 1,1 x 1 = 1,1 m ³	V _{PS} = 1,1 m ³
Najveća dopuštena zapremina svih spremnika koje se nalaze	-	V _{ΣPSmax} = V _{SS} / 0,25	V _{ΣPSmax} = 28,5 m ³

na slijevnoj površini ($V_{\Sigma PS_{max}}$)			
Izračunata zapremina svih primarnih spremnika koji se nalaze na slijevnoj površini sekundarnog spremnika ($V_{\Sigma PS}$)	Nije primjenjivo izračunati broj i zapreminu svih primarnih spremnika za skladištenje tekućeg otpada koji se trenutno nalaze na lokaciji (na sekundarnom spremniku) jer se broj i zapremina primarnih spremnika za tekući otpad frekventno mijenja odnosno taj podatak nije konstantna vrijednost. Broj i kapacitet spremnika na lokaciji varira i ovisi o potrebi zamjene spremnika (radi dotrajalosti ili oštećenja) ili nadopuni broja spremnika (radi povećanja obima posla), ili odvozu praznih spremnika radi smanjenja obima posla ili za potrebe prikupljanja, te o dovozu i odvozu tekućeg otpada u primarnim spremnicima jer se neke vrste i količine tekućeg otpada prikupljaju u primarnim spremnicima od proizvođača i kao takav se privremeno skladišti i kontinuirano odvozi ili pretače u druge spremnike prije odvoza itd. Zapremina svih primarnih spremnika koji se nalaze odnosno koji se mogu nalaziti na slijevnoj površini sekundarnog spremnika ograničena je izračunatoj vrijednosti najveće dopuštene zapremine svih spremnika koje se nalaze na slijevnoj površini ($V_{\Sigma PS_{max}}$)		

»Dopušteno je skladištiti na slijevnoj površini sekundarnog spremnika u najvećem primarnom spremniku najviše $V_{PS_{max}}$ **6,48 m³** tekućeg otpada i u svim spremnicima zajedno najviše $V_{\Sigma PS_{max}}$ **28,5 m³** tekućeg otpada.«

Sekundarni spremnik-Tankvana 3

Skica sekundarnog spremnika- tankvana 3

TANKVANA 3 130/130/30 cm

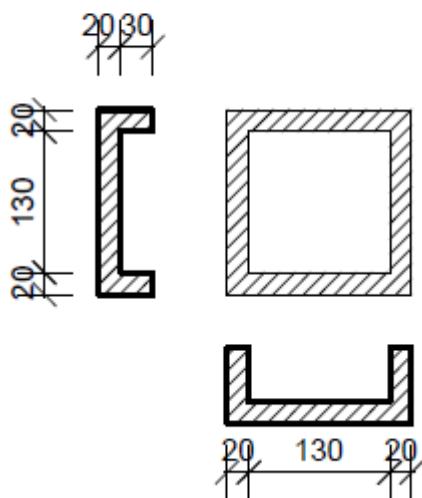

PREDMET IZRAČUNA	PROSTORNE DIMENZIJE /m	IZRAZ ZA IZRAČUN	ZAPREMINA /m ³
Izračunata zapreminna sekundarnog spremnika (V _{SS})	Širina = 1,3 m Dužina = 1,3 m Visina = 0,3 m	<i>Širina x Dužina x Visina</i> = 1,3 m x 1,3 m x 0,3 m	V _{SS} = 0,5 m ³
Najveća dopuštena zapreminna najvećeg primarnog spremnika koji se nalazi na slijevnoj površini sekundarnog spremnika (V _{PSmax})		V _{PSmax} = V _{SS} / 1,1	V _{PSmax} = 0,45 m ³
Izračunata zapreminna najvećeg primarnog spremnika koji se nalazi na slijevnoj površini sekundarnog spremnika (V _{PS})	Visina (h)= 1,08 m Promjer (r) = 0,7 m	$r^2 \times \pi \times h \times f = 0,352 \times 3,14 \times 1,08 = 0,38 \text{ m}^3$	V _{PS} = 0,38 m ³
Najveća dopuštena zapreminna svih spremnika koje se nalaze na slijevnoj površini (V _{ΣPSmax})	-	V _{ΣPSmax} = V _{SS} / 0,25	V _{ΣPSmax} = 2 m ³
Izračunata zapreminna svih primarnih spremnika koji se nalaze na slijevnoj površini sekundarnog spremnika (V _{ΣPS})	<i>Nije primjenjivo izračunati broj i zapreminu svih primarnih spremnika za skladištenje tekućeg otpada koji se trenutno nalaze na lokaciji (na sekundarnom spremniku) jer se broj i zapremina primarnih spremnika za tekući otpad frekventno mijenja odnosno taj podatak nije konstantna vrijednost. Broj i kapacitet spremnika na lokaciji varira i ovisi o potrebi zamjene spremnika (radi dotrajalosti ili oštećenja) ili nadopuni broja spremnika (radi povećanja obima posla), ili odvozu praznih spremnika radi smanjenja obima posla ili za potrebe prikupljanja, te o dovozu i odvozu tekućeg otpada u primarnim spremnicima jer se neke vrste i količine tekućeg otpada prikupljaju u primarnim spremnicima od proizvođača i kao takav se privremeno skladišti i kontinuirano odvozi ili pretače u druge spremnike prije odvoza itd. Zapreminna svih primarnih spremnika koji se nalaze odnosno koji se mogu nalaziti na slijevnoj površini sekundarnog spremnika ograničena je izračunatoj vrijednosti najveće dopuštene zapreminne svih spremnika koje se nalaze na slijevnoj površini (V_{ΣPSmax})</i>		

»Dopušteno je skladištiti na slijevnoj površini sekundarnog spremnika u najvećem primarnom spremniku najviše **V_{PSmax} 0,45 m³** tekućeg otpada i u svim spremnicima zajedno najviše **V_{ΣPSmax} 2 m³** tekućeg otpada.«

Sekundarni spremnik-Tankvana 4

Skica sekundarnog spremnika- tankvana 4

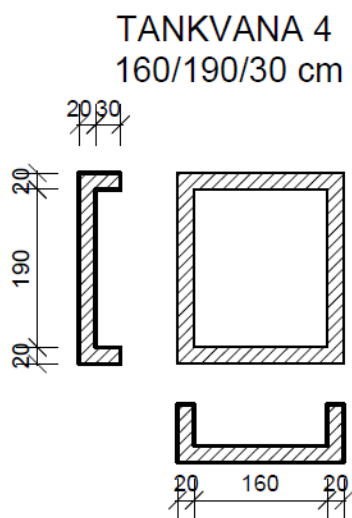

Širina-1,6 m / Dužina-1,9 m / Visina-0,3 m

Zapremina (m³) =Širina x Dužina x Visina = 0,9 m³

Izračunati volumen sekundarnog spremnika iznosi 0,9 m³

Zapremina/kapacitet najvećeg primarnog spremnika koji se može postaviti na slijevnoj površini ovog sekundarnog spremnika iznosi 0,8 m³

Zbroj zapremina/kapaciteta svih primarnih spremnika koji se mogu postaviti na slijevnoj površini ovog sekundarnog spremnika iznosi 3,6 m³.

PREDMET IZRAČUNA	PROSTORNE DIMENZIJE /m	IZRAZ ZA IZRAČUN	ZAPREMINA /m ³
Izračunata zapremina sekundarnog spremnika (V _{SS})	Širina = 1,6 m Dužina = 1,9 m Visina = 0,3 m	Širina x Dužina x Visina = 1,6 m x 1,9 m x 0,3 m	V _{SS} = 0,9 m ³
Najveća dopuštena zapremina najvećeg primarnog spremnika koji se nalazi na slijevnoj površini sekundarnog spremnika (V _{PSmax})		V _{PSmax} = V _{SS} / 1,1	V _{PSmax} = 0,8 m ³

Izračunata zapremnina najvećeg primarnog spremnika koji se nalazi na slijevnoj površini sekundarnog spremnika (V_{PS})	Visina (h)= 1,08 m Promjer (r) = 0,7 m	$r^2 \times \pi \times h \times f = 0,352 \times 3,14 \times 1,08 = 0,38 \text{ m}^3$	$V_{PS} = 0,38 \text{ m}^3$
Najveća dopuštena zapremnina svih spremnika koje se nalaze na slijevnoj površini ($V_{\Sigma PSmax}$)	-	$V_{\Sigma PSmax} = V_{SS} / 0,25$	$V_{\Sigma PSmax} = 3,6 \text{ m}^3$
Izračunata zapremnina svih primarnih spremnika koji se nalaze na slijevnoj površini sekundarnog spremnika ($V_{\Sigma PS}$)	<i>Nije primjenjivo izračunati broj i zapreminu svih primarnih spremnika za skladištenje tekućeg otpada koji se trenutno nalaze na lokaciji (na sekundarnom spremniku) jer se broj i zapremina primarnih spremnika za tekući otpad frekventno mijenja odnosno taj podatak nije konstantna vrijednost. Broj i kapacitet spremnika na lokaciji varira i ovisi o potrebi zamjene spremnika (radi dotrajalosti ili oštećenja) ili nadopuni broja spremnika (radi povećanja obima posla), ili odvozu praznih spremnika radi smanjenja obima posla ili za potrebe prikupljanja, te o dovozu i odvozu tekućeg otpada u primarnim spremnicima jer se neke vrste i količine tekućeg otpada prikupljaju u primarnim spremnicima od proizvođača i kao takav se privremeno skladišti i kontinuirano odvozi ili pretače u druge spremnike prije odvoza itd. Zapremnina svih primarnih spremnika koji se nalaze odnosno koji se mogu nalaziti na slijevnoj površini sekundarnog spremnika ograničena je izračunatoj vrijednosti najveće dopuštene zapremnine svih spremnika koje se nalaze na slijevnoj površini ($V_{\Sigma PSmax}$)</i>		

»Dopušteno je skladištiti na slijevnoj površini sekundarnog spremnika u najvećem primarnom spremniku najviše V_{PSmax} **0,8 m³** tekućeg otpada i u svim spremnicima zajedno najviše $V_{\Sigma PSmax}$ **3,6 m³** tekućeg otpada.«.

Sekundarni spremnik-Tankvana 5

Skica sekundarnog spremnika- tankvana 5

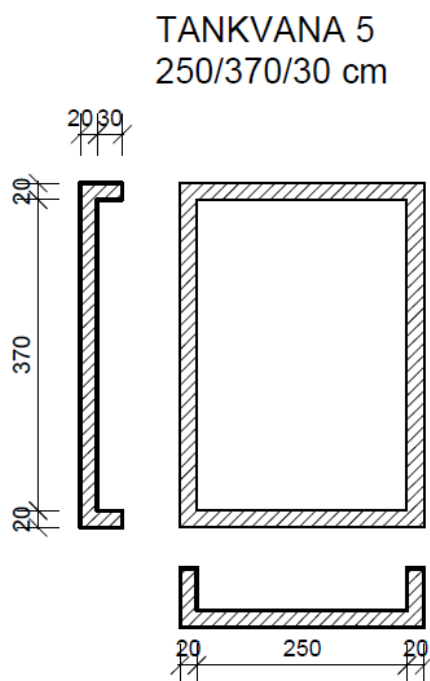

PREDMET IZRAČUNA	PROSTORNE DIMENZIJE /m	IZRAZ ZA IZRAČUN	ZAPREMINA /m ³
Izračunata zapremina sekundarnog spremnika (V _{SS})	Širina = 2,5 m Dužina = 3,7 m Visina = 0,3 m	<i>Širina x Dužina x Visina = 2,5 m x 3,7 m x 0,3 m</i>	V _{SS} = 2,7 m ³
Najveća dopuštena zapremina najvećeg primarnog spremnika koji se nalazi na slijevnoj površini sekundarnog spremnika (V _{PSmax})		V _{PSmax} = V _{SS} / 1,1	V _{PSmax} = 2,5 m ³
Izračunata zapremina najvećeg primarnog spremnika koji se nalazi na slijevnoj površini sekundarnog spremnika (V _{PS})	Širina = 1 m Dužina = 1,1 m Visina = 1 m	<i>Širina x Dužina x Visina = 1 x 1,1 x 1 = 1,1 m³</i>	V _{PS} = 1,1 m ³
Najveća dopuštena zapremina svih spremnika koje se	-	V _{ΣPSmax} = V _{SS} / 0,25	V _{ΣPSmax} = 10,8 m ³

nalaze na slijevnoj površini ($V_{\Sigma PS_{max}}$)			
Izračunata zapremnina svih primarnih spremnika koji se nalaze na slijevnoj površini sekundarnog spremnika ($V_{\Sigma PS}$)	<p><i>Nije primjenjivo izračunati broj i zapreminu svih primarnih spremnika za skladištenje tekućeg otpada koji se trenutno nalaze na lokaciji (na sekundarnom spremniku) jer se broj i zapremina primarnih spremnika za tekući otpad frekventno mijenja odnosno taj podatak nije konstantna vrijednost. Broj i kapacitet spremnika na lokaciji varira i ovisi o potrebi zamjene spremnika (radi dotrajalosti ili oštećenja) ili nadopuni broja spremnika (radi povećanja obima posla), ili odvozu praznih spremnika radi smanjenja obima posla ili za potrebe prikupljanja, te o dovozu i odvozu tekućeg otpada u primarnim spremnicima jer se neke vrste i količine tekućeg otpada prikupljaju u primarnim spremnicima od proizvođača i kao takav se privremeno skladišti i kontinuirano odvozi ili pretače u druge spremnike prije odvoza itd. Zapremnina svih primarnih spremnika koji se nalaze odnosno koji se mogu nalaziti na slijevnoj površini sekundarnog spremnika ograničena je izračunatoj vrijednosti najveće dopuštene zapremnine svih spremnika koje se nalaze na slijevnoj površini ($V_{\Sigma PS_{max}}$)</i></p>		

»Dopušteno je skladištiti na slijevnoj površini sekundarnog spremnika u najvećem primarnom spremniku najviše $V_{PS_{max}}$ **2,5 m³** tekućeg otpada i u svim spremnicima zajedno najviše $V_{\Sigma PS_{max}}$ **10,8 m³** tekućeg otpada.«

Sekundarni spremnik-Tankvana 6

Skica sekundarnog spremnika- tankvana 6

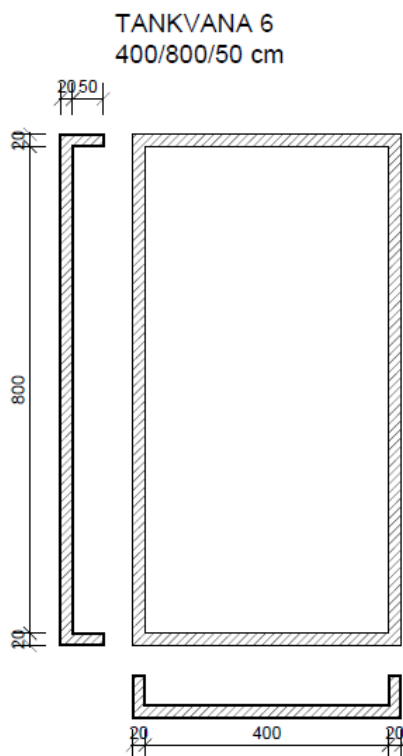

PREDMET IZRAČUNA	PROSTORNE DIMENZIJE /m	IZRAZ ZA IZRAČUN	ZAPREMINA /m ³
Izračunata zapreminna sekundarnog spremnika (V _{SS})	Širina = 4 m Dužina = 8 m Visina = 0,5 m	Širina x Dužina x Visina = 4 m x 8 m x 0,5 m	V _{SS} = 16 m ³
Najveća dopuštena zapreminna najvećeg primarnog spremnika koji se nalazi na slijevnoj površini sekundarnog spremnika (V _{PSmax})		V _{PSmax} = V _{SS} / 1,1	V _{PSmax} = 14,5 m ³
Izračunata zapreminna najvećeg primarnog spremnika koji se nalazi na slijevnoj površini sekundarnog spremnika (V _{PS})	Širina = 1 m Dužina = 1,1 m Visina = 1 m	Širina x Dužina x Visina = 1 x 1,1 x 1 = 1,1 m ³	V _{PS} = 1,1 m ³
Najveća dopuštena zapreminna svih spremnika koje se nalaze na slijevnoj površini (V _{ΣPSmax})	-	V _{ΣPSmax} = V _{SS} / 0,25	V _{ΣPSmax} = 64 m ³
Izračunata zapreminna svih primarnih spremnika koji se nalaze na slijevnoj površini sekundarnog spremnika (V _{ΣPS})	<i>Nije primjenjivo izračunati broj i zapreminu svih primarnih spremnika za skladištenje tekućeg otpada koji se trenutno nalaze na lokaciji (na sekundarnom spremniku) jer se broj i zapremina primarnih spremnika za tekući otpad frekventno mijenja odnosno taj podatak nije konstantna vrijednost. Broj i kapacitet spremnika na lokaciji varira i ovisi o potrebi zamjene spremnika (radi dotrajalosti ili oštećenja) ili nadopuni broja spremnika (radi povećanja obima posla), ili odvozu praznih spremnika radi smanjenja obima posla ili za potrebe prikupljanja, te o dovozu i odvozu tekućeg otpada u primarnim spremnicima jer se neke vrste i količine tekućeg otpada prikupljaju u primarnim spremnicima od proizvođača i kao takav se privremeno skladišti i kontinuirano odvozi ili pretače u druge spremnike prije odvoza itd. Zapreminna svih primarnih spremnika koji se nalaze odnosno koji se mogu nalaziti na slijevnoj površini sekundarnog spremnika ograničena je izračunatoj vrijednosti najveće dopuštene zapremine svih spremnika koje se nalaze na slijevnoj površini (V_{ΣPSmax})</i>		

»Dopušteno je skladištiti na slijevnoj površini sekundarnog spremnika u najvećem primarnom spremniku najviše **V_{PSmax} 14,5 m³** tekućeg otpada i u svim spremnicima zajedno najviše **V_{ΣPSmax} 64 m³** tekućeg otpada.«

Nepropusna taložnica

PREDMET IZRAČUNA	PROSTORNE DIMENZIJE /m	IZRAZ ZA IZRAČUN	ZAPREMINA /m ³
Izračunata zapremnina sekundarnog spremnika (V _{SS})	Širina = 0,25 m Dužina = 25 m Visina = 0,4 m	Širina x Dužina x Visina = 0,25 m x 25 m x 0,4 m	V _{SS} = 2,5 m ³
Najveća dopuštena zapremnina najvećeg primarnog spremnika koji se nalazi na slijevnoj površini sekundarnog spremnika (V _{PSmax})		V _{PSmax} = V _{SS} / 1,1	V _{PSmax} = 2,27 m ³
Izračunata zapremnina najvećeg primarnog spremnika koji se nalazi na slijevnoj površini sekundarnog spremnika (V _{PS})	Širina = 1 m Dužina = 1,1 m Visina = 1 m	Širina x Dužina x Visina = 1 x 1,1 x 1 = 1,1 m ³	V _{PS} = 1,1 m ³
Najveća dopuštena zapremnina svih spremnika koje se nalaze na slijevnoj površini (V _{ΣPSmax})	-	V _{ΣPSmax} = V _{SS} / 0,25	V _{ΣPSmax} = 10 m ³
Izračunata zapremnina svih primarnih spremnika koji se nalaze na slijevnoj površini sekundarnog spremnika (V _{ΣPS})	<i>Nije primjenjivo izračunati broj i zapreminu svih primarnih spremnika za skladištenje tekućeg otpada koji se trenutno nalaze na lokaciji (na sekundarnom spremniku) jer se broj i zapremnina primarnih spremnika za tekući otpad frekventno mijenja odnosno taj podatak nije konstantna vrijednost. Broj i kapacitet spremnika na lokaciji varira i ovisi o potrebi zamjene spremnika (radi dotrajalosti ili oštećenja) ili nadopuni broja spremnika (radi povećanja obima posla), ili odvozu praznih spremnika radi smanjenja obima posla ili za potrebe prikupljanja, te o dovozu i odvozu tekućeg otpada u primarnim spremnicima jer se neke vrste i količine tekućeg otpada prikupljaju u primarnim spremnicima od proizvođača i kao takav se privremeno skladišti i kontinuirano odvozi ili pretače u druge spremnike prije odvoza itd. Zapremnina svih primarnih spremnika koji se nalaze odnosno koji se mogu nalaziti na slijevnoj površini sekundarnog spremnika ograničena je izračunatoj vrijednosti najveće dopuštene zapremnine svih spremnika koje se nalaze na slijevnoj površini (V_{ΣPSmax})</i>		

»Dopušteno je skladištiti na slijevnoj površini sekundarnog spremnika u najvećem primarnom spremniku najviše **V_{PSmax} 2,27 m³** tekućeg otpada i u svim spremnicima zajedno najviše **V_{ΣPSmax} 10 m³** tekućeg otpada.«

UKUPNI KAPACITET SKLADIŠTENJA TEKUĆEG OTPADA

Ukupni kapacitet skladištenja tekućeg otpada = kapacitet tankvana 1 + kapacitet t tankvana 2 + kapacitet tankvana 3 + kapacitet t tankvana 4 + kapacitet tankvana 5 + kapacitet t tankvana 6 + kapacitet nepropusna taložnica =

$$40 \text{ m}^3 + 28,5 \text{ m}^3 + 2 \text{ m}^3 + 3,6 \text{ m}^3 + 10,8 \text{ m}^3 + 64 \text{ m}^3 + 10 \text{ m}^3 = \mathbf{158,9 \text{ m}^3}$$

S obzirom na izračunati zbroj zapremine/kapaciteta svih primarnih spremnika koji se mogu postaviti na slijevnoj površini sekundarnih spremnika, prosječnu specifičnu masu tekućeg otpada koji se skladišti te na osnovu iskustvenih parametara, u jednom trenutku u građevini za gospodarenje otpadom može se nalaziti oko **160 tona** tekućeg otpada.

KORISNI PROSTOR SKLADIŠTA OTPADA

Površina natkrivenih skladišta = 3 400 m²

Površina otvorenih skladišta= 10 625 m²

Ukupna površina prostora za skladištenje= 14 025 m²

Ukupna površina korisnog prostora skladišta=

Ukupna površina skladišta – 25% (prostor za manipulaciju)= 10 519 m² ≈ 10 520 m²

Korisni prostor skladišta (volumen korisnog prostora skladišta) =

Ukupna površina korisnog prostora skladišta x Prosječna visina uskladištenog otpada =

$$42\,076 \text{ m}^3 \approx 42\,000 \text{ m}^3$$

S obzirom na izračunati korisni prostor skladišta, prosječnu specifičnu težinu vrsta otpada koji se skladišti, te na osnovu iskustvenih parametara, u jednom trenutku na skladištu otpada može se nalaziti **42 000 tona** krutog otpada.

B) PRILOZI

1. Preslika dokumenta o članstvu u komori nositelja izrade elaborata
2. Preslika dokaza o obveznom osiguranju od profesionalne odgovornosti nositelja izrade elaborata

I. Preslika dokumenta o članstvu u komori nositelja izrade elaborata



REPUBLIKA HRVATSKA

HRVATSKA KOMORA ARHITEKATA

Klasa: UP/I-034-02/16-01/150

Urbroj: 505-04-16-02

Zagreb, 20. listopada 2016.

Hrvatska komora arhitekata odlučujući o zahtjevu, Ivana Komadine, mag.ing.arch., iz Kraljevice, Filipa Pavešića 17, OIB: 65305928206 u predmetu upisa u Imenik ovlaštenih arhitekata na temelju članka 26. Zakona o komori arhitekata i komorama inženjera u graditeljstvu i prostornom uređenju (Narodne novine broj 78/15), i članka 37. Statuta Hrvatske komore arhitekata (Narodne novine broj 140/15), po zahtjevu stranke donosi

RJEŠENJE

1. U **Imenik ovlaštenih arhitekata** upisuje se Ivan Komadina, mag.ing.arch., iz Kraljevice, Filipa Pavešića 17 u stručni smjer za: **ovlašteni arhitekt** pod rednim brojem **4352**, s danom upisa **20.10.2016.** godine.
2. Upisom u **Imenik ovlaštenih arhitekata**, Ivan Komadina, mag.ing.arch., stječe pravo na uporabu strukovnog naziva "**ovlašteni arhitekt**" i pravo na obavljanje stručnih poslova temeljem članka 49., 53. i 55. Zakona o poslovima i djelatnostima prostornog uređenja i gradnje i članka 49. Statuta Hrvatske komore arhitekata, te pravo na pečat i iskaznicu ovlaštenog arhitekta.
3. Upisom u Imenik ovlaštenih arhitekata, Ivanu Komadini, mag.ing.arch., Komora izdaje pečat i iskaznicu ovlaštenog arhitekta.
4. Upisnina u iznosu od 1.000.00, kuna uplaćena je na račun Hrvatske komore arhitekata.

Obrazloženje

Ivan Komadina, mag.ing.arch., iz Kraljevice, Filipa Pavešića 17 podnio je ovom javnopravnom tijelu zahtjev za upis u Imenik ovlaštenih arhitekata Hrvatske komore arhitekata dana 13.10.2016. godine.

Hrvatska komora arhitekata provela je postupak razmatranja dostavljenog potpunog zahtjeva imenovanog sukladno članku 4. Pravilnika o upisima u imenike, upisnike i evidencije Hrvatske komore arhitekata, te je utvrđeno da je Ivan Komadina:

- završio odgovarajući studij i stekao akademski naziv Laurea Magistrale in Architettura na Univerista degli studi di Trieste u Republici Italiji,
- da je priložio rješenje Agencije za znanost i visoko obrazovanje Klasa: UP/I-602-06/14-01/0759, Urbroj: 355-03-01/17-14-0003 od 13.08.2014. godine o priznavanju inozemne visokoškolske kvalifikacije,
- da je stekao odgovarajuće stručno iskustvo u trajanju od dvije godine,
- da je položio stručni ispit za poslove sudionika i gradnji,
- da ima prebivalište na teritoriju Republike Hrvatske,
- da protiv njega nije pokrenuta istraga, odnosno da se ne vodi kazneni postupak zbog kaznenog djela koje se vodi po službenoj dužnosti,
- da je uplatio upisninu sukladno Odluci o visini upisnine i članarine Hrvatske komore arhitekata.

Temeljem ovako utvrđenog činjeničnog stanja ispunjeni su uvjeti propisani u članku 27. Zakona o komori arhitekata i komorama inženjera u graditeljstvu i prostornom uređenju i članku 4. Pravilnika o upisima u imenike, upisnike i evidencije Hrvatske komore arhitekata i zahtjev imenovanog je osnovan.

Ivan Komadina, mag.ing.arch., upisom u Imenik ovlaštenih arhitekata Hrvatske komore arhitekata od dana 20.10.2016. godine stječe pravo na uporabu strukovnog naziva ovlaštenu arhitekt, pravo na pečat i iskaznicu, te sva prava i obveze sukladno Zakonu o komori arhitekata i komorama inženjera u graditeljstvu i prostornom uređenju, Zakonu o poslovima i djelatnostima prostornog uređenja i gradnje i Statutu Hrvatske komore arhitekata.

Slijedom ovako utvrđenog činjeničnog stanja zahtjevu je valjalo udovoljiti, te primjenom odredbi Zakona o komori arhitekata i komorama inženjera u graditeljstvu i prostornom uređenju, Zakona o poslovima i djelatnostima prostornog uređenja i gradnje i Statuta Hrvatske komore arhitekata riješiti kao u izreci.

Upravna pristojba u iznosu od 70,00 kuna po Tar. br. 1. i 2. Tarife upravnih pristojbi Zakona o upravnim pristojbama (NN br. 8/96, 77/96, 131/97, 68/98, 66/99, 145/99, 30/00, 116/00, 163/03, 17/04, 110/04, 141/04, 150/05, 153/05, 129/06, 117/07, 25/08, 60/08, 20/10, 69/10, 126/11, 112/12, 19/13, 80/13, 40/14, 69/14, 87/14 i 94/14) je plaćena.

Uputa o pravnom lijeku:

Protiv ovog rješenja može se izjaviti žalba Ministarstvu graditeljstva i prostornoga uređenja u roku od 15 dana od njegova prijema. Žalba se predaje neposredno ili putem pošte ovom tijelu, a može se izjaviti usmeno na zapisnik. Upravna pristojba na žalbu plaća se u državnim biljezima u iznosu od 50,00 kuna po Tar. br. 3. Tarife upravnih pristojbi Zakona o upravnim pristojbama.

Predsjednica Hrvatske komore arhitekata
Željka Jurković, dipl.ing.arh.

Žurković



Dostaviti:

1. Ivan Komadina, 51262 Kraljevica, Filipa Pavešića 17,
2. Pismohrana, ovdje.

II. Preslika dokaza o obveznom osiguranju od profesionalne odgovornosti nositelja izrade elaborata



Potvrda osigurateljnog pokrća prema polici osiguranja od odgovornosti broj 1500-173246472

Ugovaratelj osiguranja: HRVATSKA KOMORA ARHITEKATA, Ulica grada Vukovara 271/2,
HR-10000 Zagreb
OIB: 85986018932

Osiguranik: IVAN KOMADINA
OIB 65305928206

Početak osiguranja: 1. lipnja 2017. (00:00)

Istek osiguranja: 1. lipnja 2018. (00:00)

Teritorijalno pokrće: Teritorij Europskoga gospodarskog prostora

Predmet osiguranja: Osiguranje profesionalne odgovornosti u poslovima prostornog uređenja, projektiranja i/ili stručnog nadzora građenja i vođenja građenja za štetu koju bi osiguranik obavljanjem poslova odnosno djelatnosti mogao učiniti investitoru ili trećim osobama.

Iznos osiguranja: 1.000.000,00 kn po štetnom događaju i ukupno godišnje

Podlimit za čisto imovinsku štetu po osiguraniku iznosi 1.000.000,00 kn po štetnom događaju, a u okviru ugovorenog iznosa osiguranja.

Uvjeti osiguranja i klauzule: Opći Uvjeti za osiguranje imovine 101-0910

Klauzula za osiguranje od profesionalne odgovornosti u arhitektonskim poslovima i djelatnostima te poslovima i djelatnostima u prostornom uređenju i gradnji

Klauzula o sankcijama

Posebne napomene: Ugovoreni godišnji iznos osiguranja predstavlja gornju granicu obveze osiguratelja za sve osigurane slučajeve koji nastanu tijekom jedne osigurateljne godine.

Zagreb, 1. lipnja 2017.

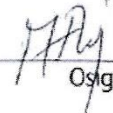
Osiguratelj

Allianz 
Allianz Zagreb d.d.